

# BAUKRAFT POWER TOOLS



STUTTGART  
**BAUKRAFT**  
POWER TOOLS

- Акумулаторна резачка с батерия и зарядно
- Cordless Garden Pruner set
- Ferăstraie fără fir fără perii
- Бежичен моторна пила
- Akumulatorska motorna testera
- Brezžična motorna žaga
- Επαναφορτιζόμενο αλυσοπρίονο

**BK-GP22**  
**Set**

**USER'S MANUAL**

## Contents

2/3	BG/EN	схема/scheme
4	BG	оригинална инструкция за употреба
16	EN	original instructions' manual
27	RO	instrucțiuni
38	MK	упатство за употреба
50	SR	uputstva za upotrebu
61	EL	μετάφραση του πρωτοτύπου των οδηγιών χρήσης





BG/

Изобразени елементи:

1. Пусков прекъсвач.
2. Блокировка на пусковия прекъсвач (против неволно включване).
3. Ръкохватка.
4. Акумулаторна батерия.
5. Гайка за фиксиране на веригата.
6. Болт за опъване на веригата.
7. Водеща шина.
8. Режеща верига.
9. Предпазен капак / за безопасна работа на режещата верига, срещу разпръскване на летящи частици, прах/
10. Предпазител за ръката.
11. Бутон за освобождаване на батерията

EN/

Depicted items:

1. Trigger switch.
2. Trigger switch lock (against unintentional switching on).
3. Handle.
4. Rechargeable battery.
5. Chain tension.
6. Gear ("sprocket") on the guide rail.
7. Guide rail.
8. Cutting chain.
9. Safety guard/ for safe operation of the cutting chain, against splashing of flying particles, sawdust./
10. Hand safety guard board
11. Battery release button

## Описание на пиктограмите: (Symbols for garden pruner:)



Преди работа с машината прочетете инструкциите за употреба.  
Read operating instructions and make certain you understand them thoroughly before using the garden pruner.



Винаги работете с антифони, предпазни очила или маска за лице и предпазна каска.  
Always use approved helmet, hearing protection, safety goggles or face mask.



Работете с безопасно работно облекло.  
Protective clothing must be worn.



Работете с предпазни ботуши с допълнително защитно покритие, метални бомбета и грайферно ходило.  
Protective footwear must be worn. Approved safety boots with protective reinforcement, steel toecap and non-slip soles.



Работете с предпазни ръкавици с допълнително защитно покритие.  
Safety gloves must be worn. Approved gloves with protective reinforcement.



Предпазвайте машината от дъжд и влага.  
Do not expose garden pruner to rain or moisture.



Внимание! Пазете се от движещата режеща верига! Невниманието може да доведе до сериозни телесни повреди или смърт.  
CAUTION! ! Beware of the moving saw chain! Careless or improper use can result in serious or fatal injury!



Внимание! Откатът се поражда внезапно и без предупреждение. Може да е толкова силен, че да запрати резачката назад към оператора. При въртяща се верига това може да причини сериозна телесна повреда и дори смърт. Операторите задължително трябва да се запознаят с причините за отката, за да бъдат внимателни и да DANGER!  
Kickbacks occur suddenly and without warning. A kickback may be violent enough to throw a garden pruner back at the user. A running chain can inflict severe and even fatal injury. It is imperative for users to be familiar with the causes of kickbacks in order to exercise the proper care and use working techniques to prevent kickback.

Уважаеми потребители,

Поздравления за покупката на машина от най-бързо развиващата се марка за електрически, бензинови и пневматични машини - Baukraft. При правилно инсталиране и експлоатация, Baukraft са сигурни и надеждни машини и работата с тях ще Ви достави истинско удоволствие. За Вашето удобство е изградена и отлична сервисна мрежа с 45 сервиза в цялата страна.

Преди да използвате тази машина, моля, внимателно се запознайте с настоящата "Инструкция за употреба".

В интерес на Вашата безопасност и с цел осигуряване на правилната ѝ употреба, прочетете настоящите инструкции внимателно, включително препоръките и предупрежденията в тях. За избягване на ненужни грешки и инциденти, важно е тези инструкции да останат на разположение за бъдещи справки на всички, които ще ползват машината. Ако я продадете на нов собственик то "Инструкцията за употреба" трябва да се предаде заедно с него, за да може новия ползвател да се запознае със съответните мерки за безопасност и инструкциите за работа.

"Евромастер Импорт Експорт" ООД е упълномощен представител на производителя и собственик на търговската марка Baukraft. Адресът на управление на фирмата е гр. София 1231, бул. "Ломско шосе" 246, тел. +359 700 44 155, www.Baukraft.bg; www.euromasterbg.com; e-mail: info@ euromasterbg.com. От 2006 година във фирмата е въведена системата за управление на качеството ISO 9001:2008 с обхват на сертификацията: Търговия, внос, износ и сервиз на професионални и хоби електрически, пневматични и механични инструменти и обща железария. Сертификатът е издаден от Moody International Certification Ltd, England.

Технически данни

параметър	мерна единица	стойност
Модел	-	BK-GP22
Акумулаторна резачка		
Номинално напрежение	V DC	18
Тип на акумулаторните елементи на батерията	-	Li-ion
Капацитет на батерията	Ah	4
Време за зареждане на акумулаторната батерия	h	1
Обороти без натоварване	min <sup>-1</sup>	3800
Водещи звена	бр./pcs	28
Стъпка на веригата	inch "	1/4
Дебелина на водещите звена на веригата	inch" (mm)	.043 (1.1)
Масло за веригата	-	EP90
Скорост на веригата на триона (без натоварване)	m/s	5.8
Препоръчителни дължини на водещата шина	mm,inch	100 mm, (4")

Зарядно устройство

параметър	мерна единица	стойност
Номинално захранващо напрежение	V AC	230
Честота на променливия ток	Hz	50
Клас на защита	-	II

## Общи указания за безопасна работа.

Прочетете внимателно всички указания. Неспазването на приведените по-долу указания може да доведе до токов удар, пожар и/или тежки травми. Съхранявайте тези указания на сигурно място.

Безопасна експлоатация на акумулаторни резачки.

Предупреждение!

На лицата незапознати с текста на инструкцията не се разрешава да използват машината.

Резачката може да бъде употребявана само за рязане на дървесина.

Потребителят поема целия риск в случай на употреба на машината за други цели осъзнавайки, че това може да бъде опасно.

Производителят не носи отговорност за щети произлизащи от неправилната експлоатация на акумулаторната резачка..

Работно място.

На работното място следва да се поддържа ред и да се осигури добро осветление.

Безпорядъкът и лошото осветление могат да доведат до нещастни случаи особено при употребата на акумулаторни резачки.

Да не се допускат деца и странични наблюдатели до работното място.

Невниманието на оператора може да доведе до загубата на контрол върху машината.

Безопасност при работа с електрически ток.

Предпазвайте машината от дъжд и влага.

Проникването на вода в машината повишава опасността от токов удар.

Лична безопасност.

Трябва да се използват лични предпазни средства. Работен гащеризон, предпазни очила, предпазни обувки, предпазна каска, антифони и ръкавици. Използването при определени условия на предпазни средства намалява риска от телесни увреждания.

Не надценявайте своите възможности. Трябва през цялото време да стоите стабилно и да пазите равновесие. Това улеснява контрола над машината при непредвидени ситуации.

Не се разрешава носенето на свободно висящи дрехи или бижута. Косата, дрехите и ръкавиците трябва да са далече от движещите се части. Свободно висящите дрехи, бижутата и косата могат да се заплетат в подвижните части.

Транспорт и съхраняване.

Пренасяйки машината трябва да изключите машината и да сложите предпазния кожух на режещата верига. Пренасянето на включен и незащитен уред може да доведе до телесни увреждания.

Резачката трябва да се пренася, като се държи за ръкохватката. Държането на машината за други места не е сигурно и може да причини наранявания..

Машината трябва да се проверява. Проверявайте закрепването на подвижните елементи, дали няма повредени части. В случай, че бъдат констатирани повреди, необходимо е те да бъдат отстранени преди употреба. Неправилният начин на поддръжка на машината може да бъде причина за много нещастни случаи.

Режещата верига трябва да бъде чиста и с остри режещи ръбове. Редовното острене на веригата намалява риска от заклещване и улеснява работата.

Безопасност при работа.

Бъдете концентрирани, следете внимателно действията си и постъпвайте предпазливо и разумно. Не използвайте акумулаторната резачка, когато сте уморени или под влиянието на наркотични вещества, алкохол или упойващи лекарства.

Един миг разсеяност при работа с машината може да има за последствие изключително тежки наранявания.

Избягвайте опасността от включване на машината за рязане на дървесина по невнимание.

Преди да включите машината, се уверете, че сте отстранили от нея всички помощни инструменти и гаечни ключове.

Помощен инструмент, забравен на въртящо се зveno, може да причини травми.

Избягвайте неестествените положения на тялото. Работете в стабилно положение на тялото и във всеки момент поддържайте равновесие. Така ще можете да контролирате машината по-добре и по-безопасно, ако възникне неочаквана ситуация.

Съхранявайте акумулаторната резачка на места, където не може да бъде достигната от деца. Не допускайте да бъде използвана от лица, които не са запознати с начина на работа и не са прочели тези инструкции. Когато е в ръцете на неопитни потребители, машината за рязане на дърва може да бъде изключително опасна.

Поддържайте машината грижливо. Проверявайте дали подвижните звена функционират безукорно, дали не

заклинват, дали има счупени или повредени детайли, които нарушават или изменят функциите на резачката. Преди да я използвате, се погрижете повредените детайли да бъдат отремонтирани. Много от трудовите зглобуци се дължат на недобре поддържани електроинструменти и уреди.

Никога не оставяйте машината, преди работният инструмент да спре напълно въртенето си. Въртящият се инструмент може да допре до предмет, в резултат на което да загубите контрол над машината.

Редовно почиствайте вентилационните отвори на резачката.

Не използвайте машината в близост до леснозапалими материали. Летящи искри могат да предизвикат възпламеняването на такива материали.

Никога не поставяйте ръцете си в близост до въртящи се работни инструменти. Ако възникне откат, инструментът може да Ви нарани.

Бъдете особено внимателни в края на рязането. При липса на съпротивление, каквото оказва обработвания материал, трионът пада по инерция и може да причини наранявания.

При продължителна работа Вие може да почувствате изтръпване на пръстите или ръцете. При това положение трябва да прекъснете работа и да направите необходимата Ви почивка, тъй като с изтръпнали ръце не можете да направлявате добре триона.

При появяването на признаци на преумора следва веднага да прекъснете работата.

Резачката може да бъде обслужвана само от едно лице. Всички останали лица трябва да се намират далече от зоната на действие на машината. Това се касае особено за деца и животни.

При включването на резачката, режещата верига не трябва да се опира до материала предназначен за обработка и да се докосва до каквото и да било. Тя трябва да е свободна до достигане на необходимите обороти на машината.

По време на работа дръжте резачката здраво с една ръка за ръкохватката. Заемете устойчива позиция.

Резачката се изважда от обработвания материал само при движещ се режеща верига.

При рязане на "бичен" дървен материал и/или на тънки клони използвайте подпора ("магаре"). Не режете няколко дъски едновременно сложени една върху друга, както и материал държан от друго лице или подпиран с крак. Това е изключително опасно!

Закрепявайте здраво дългите обработвани елементи.

При наклонен терен стойте обърнати с лице към наклона по време на рязането.

При рязане през цялата ширина винаги използвайте опорните шипове като подпора.

Ако е невъзможно да извършите рязането от един път, отдръпнете триона малко назад, преместете триона да опре на друг шип и продължете рязането, леко повдигайки ръкохватката.

При хоризонталното рязане трябва да се разположите под ъгъл възможно най-близък до 90° спрямо материала. Такава операция изисква повишено внимание.

При заклещването на веригата по време на рязането в горната част на веригата може да настъпи отскачане в посока към оператора. Поради това следва да режете използвайки долната част на веригата, защото тогава при заклещването на веригата отскачането няма да настъпи в посока към Вашето тяло.

Бъдете особено внимателни при рязането на разцепваща се дървесина. Отрязаните парчета дървесина могат да бъдат изхвърляни във всяка посока и да причинят телесни увреждания!

Рязането на клоните на дърветата трябва да бъде извършвано от обучени лица. Неконтролираното падане на отрязания клон на дървото носи риск от телесни увреждания!

Не се разрешава рязането с предната част на шината. Това ще предизвика силен откат.

Обърнете особено внимание на клоните, които са увиснали. Не бива да се режат от долната страна, свободно висящи клони.

Винаги стойте отстрани спрямо предвижданата линия на посоката на падане на дървото, което режете.

На наклонени терени стойте винаги по-високо от обработвания материал и никога по-ниско.

Пазете се от дървета търкалящи се във ваша посока. Отскачайте настрани!

За избягване на "отката" (отскачането) на триона, следва да се спазват следните указания.

Никога не започвайте и не извършвайте рязането с предната част на направляващата шина на веригата!

Винаги започвайте рязането с вече включен трион и верига движеща се с необходимата скорост!

Проверявате дали режещата верига е добре наострена.

Никога не бива да режете повече от един клон едновременно. По време на рязането обърнете внимание на съседните клони. При рязането на дървото по цялата ширина трябва да обърнете внимание на стволите на околните дървета.

**Функционално описание и предназначение на акумулаторната резачка.**

Акумулаторната резачка е електрически инструмент, захранван от батерия. Предназначена е за работа в

градината на дома, за подрязване на дървета и храсти, за надробвяване на отрязан растителен материал и за рязане на дървесина. Не използвайте уреда за други цели, освен за предназначението му!

Данни за шума и вибрациите: Работете с шумозаглушители!

Ниво на звуковото налягане  $L_{pA} = 84.5 \text{ dB(A)}$

Ниво на мощността на звука  $L_{WA} = 98.00 \text{ dB(A)}$

Неопределеност  $K = 3 \text{ dB}$ .

Стойност на вибрационните ускорения  $a_h$ : Ръкохватка  $a_h = 3,393 \text{ m/s}^2$  Неопределеност  $K = 1,5 \text{ m/s}^2$

Подготовка за работа.

Машината за рязане на дървесина се намира в състояние, съответстващо на изискванията за безопасност, когато са изпълнени следните условия:

- Машината за рязане на дървесина не е дефектна.
- Машината за рязане на дървесина е чиста и суха.
- Предпазният капак е монтиран.
- Предпазният капак не е повреден и не е променен.
- Елементите на управлението функционират нормално и не са променени.
- Режещата верига е смазана.
- Следите от износване на верижното зъбно колело не са по-дълбоки от 0,5 mm.
- Направляващата шина и режещата верига са монтирани правилно.
- Режещата верига е правилно опъната.
- На тази машина за рязане на дървесина са правилно монтирани само оригинални принадлежности .

Ползвателят може да се пореже от движещата се режеща верига. Ползвателят може да бъде сериозно наранен.

Да не се докосва движещата се режеща верига.

Ако режещата верига е блокирана от някакъв предмет: изключете машината за рязане на дървесина и извадете акумулаторната батерия. Едва тогава отстранете предмета.

Движещата се режеща верига се нагрява и се разтяга. Ако режещата верига не е достатъчно смазана и обтегната, тя може да изскочи от направляващата шина или да се скъса. Това може да доведе до тежко нараняване на хора и до материални щети.

По време на работа след всяко зареждане на акумулаторната батерия смазвайте режещата верига. Използвайте мултифункционално масло или биоразградимо мултифункционално масло.

По време на работа редовно правете проверка на опъването на режещата верига. Ако опъването на режещата верига е недостатъчно: опънете режещата верига.

По време на работа направляващата шина, режещата верига и верижното зъбно колело могат да станат горещи. Ползвателят може да се изгори.

Не докосвайте гореща направляваща шина, режеща верига и верижно зъбно колело.

Изчакайте, докато направляващата шина, режещата верига и верижното зъбно колело се охладят.

Да се носят работни ръкавици от устойчив материал.

Ако по време на работа забележите промени или нещо необичайно в поведението на машината за рязане на дървесина, това означава, че състоянието на машината за рязане на дървесина може да не съответства на изискванията за техническа безопасност. Това може да доведе до тежко нараняване на хора и до материални щети. В този случай работата трябва да се прекрати, акумулаторната батерия да се извади и да се потърси специализиран търговски обект на Baukraft.

По време на работа машината за рязане на дървесина може да предизвика вибрации. Носете ръкавици. Правете почивки в процеса на работа. При поява на признаци за нарушено кръвооросяване: посетете лекар. Когато се работи с долната страна на направляващата шина, машината за рязане на дървесина се тегли навън от ползвателя.

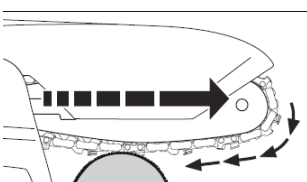

Ако движещата се режеща верига попадне на твърд предмет и бързо спре, машината за рязане на дървесина

може внезапно да бъде изтеглена навън от ползвателя. Могат да бъдат наранени хора.

Предупреждения:

- Дръжте машината за рязане на дървесина здраво с една ръка.
- Работете така, както е описано в това ръководство за употреба.
- Работете с монтиран предпазен капак.
- Работете с изправен и непроменен предпазен капак.
- Работете само с добре заточена и правилно опъната режеща верига.
- Поставете правилно опората.
- Работете на пълни обороти.

#### Монтаж на направляващата шина (7) и веригата (8) на машината.

За регулиране на опъването на веригата служи винт с гайка с щифт, който влиза в определения за това отвор на водещата шина. Особено важно е при монтажа на шината е щифта на гайката да влезе в отвора в шината.

С въртене на винта (при разхлабена фиксираща шината гайка) щифтът се придвижва напред или назад и съответно веригата се разхлабва или опъва.

Отвинтете закрепващата гайка на шината обратно на часовниковата стрелка и свалете страничния капак. Подравнете отвора, след това поставете шината и веригата /Сложете веригата върху водещото верижно колело и шината, като внимавате водещите звена на веригата да влязат в канала на шината. Преместете водещата шина, отдалечавайки я от водещото зъбно колело така, че направляващите елементи на веригата да се намират в улея на направляващата шина. Проверявате дали щифта на гайката на регулиращия винт за натягане на веригата се намира в долния отвор на шината Опънете режещата веригата на триона /позиция 6 от изобразени елементи/ Веригата е натегната правилно тогава когато може да бъде вдигната 3 до 4 mm по средата на водещата шина. Измерването се извършва, когато шината е в хоризонтално положение.

Поставете страничния капак и затегнете гайката. Поставете батерията чрез приплъзване. /Виж примерните фигури/



Преди монтирането на направляващата шина и режещата верига, трябва да проверите правилното разположение на режещите остриета на веригата (правилното разположение на веригата върху шината е показано на предната част на шината). Носете предпазни ръкавици при проверката и монтирането на веригата с цел да избегнете наранявания от острите режещи ръбове.

Преди работа е много важно смазването на веригата. Проверете натягането на веригата и ако е нужно го коригирайте.

Доста често трябва да проверявате и регулирате нейното натягане, тъй като хлабавата верига лесно може да се извади от шината, по-бързо се изхабява или води до бързо изхабяване на направляващата шина.

Опъване на режещата верига



По време на работа режещата верига се разтяга или се свива. Опъването на режещата верига се променя. По време на работа е необходимо редовно да се проверява опъването на режещата верига и при необходимост допълнително да се опъва.

#### Смазване на режещата верига

-Изключете машината за рязане на дървесина и извадете акумулаторната батерия.

-Поставете машината за рязане на дървесина върху плоска повърхност така, че капакът на верижното зъбно колело да сочи нагоре.

-Почистете направляващата шина и режещата верига с малка четчица, мека четка или с разтворител за смола.

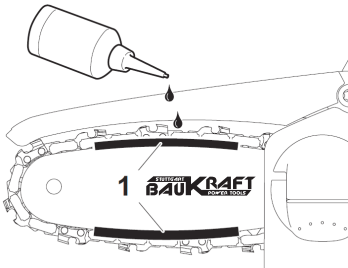

-Нанесете мултифункционално масло в областта (1) между направляващата шина и режещата верига.

- Поставете акумулаторната батерия.

-Включете машината за рязане на дървесина. Мултифункционалното масло се разпределя върху режещата верига. Режещата верига е смазана.

Не трябва да използвате употребявано или регенерирано масло, тъй като това може да доведе до повреда на маслената помпа. Използвайте масло EP90 през цялата година.

Включване и изключване на машината

При пускането и по време на работата дръжте триона с една ръка.

Включване - натискаме блокировката на пусковия бутон (2), а след това пусковия бутон (1).

Изключване - освободете пусковия бутон (1). Освобождаването на пусковия бутон (1) води до спирането на резачката.

Дръжте и водете машината за рязане на дървесина с едната ръка в областта за хващане (3) на ръкохватката за управление така, че палецът да обхваща ръкохватката.

Смазочни средства използвани за смазване на веригата.

Трайността на веригата и на направляващата шина на триона до голяма степен зависи от качеството на употребеното смазочно средство. Трябва да се използват изключително смазочни средства предназначени за верижни триони.

Никога не бива да се използват употребявано или регенерирано масло за смазване на веригата на триона.

Направляваща шина на веригата.

Направляващата шина (7) на веригата е изложена на особено интензивно износване в предната и долната си част. С цел да се избегне едностранно изхабяване вследствие на триенето, препоръчва се при всяко острене на веригата да се обръща шината. Същевременно трябва да се почисти улея в шината и отворите за маслото. Улеят на шината има правоъгълна форма. Проверявайте улея относно степента на износване. Долепете измервателна линия или гладък плосък предмет към водещата шина и външната повърхност на зъб от веригата. Ако забележите пролука между тях, това означава, че улеят е наред. В противен случай шината вероятно е износена и трябва да бъде сменена.

Водещо зъбно колело.

Водещото зъбно колело е елемент, който е особено подложен на износване. В случай, че бъдат забелязани видими признаци на изхабяване на зъбите на верижното колело, то трябва да бъде сменено. Изхабеното верижно колело допълнително съкращава трайността на веригата на триона. Верижното колело трябва да бъде сменено в оторизиран сервиз.

Натягане на веригата на триона.

По време на работата с триона режещата верига се удължава вследствие на нагряването. Разтегнатата верига се разхлабва и може да се излезе от водещата шина.

Проверявате дали веригата (8) се намира в улея на шината (7).

Отново проверете натягането на веригата. Веригата би трябвало да може да бъде повдигната от горния край на шината на височина около 3 - 4 mm.

Не бива да се натяга веригата прекалено силно. Регулирането извършено при силно нагрятата верига може да доведе до прекомерното и натягане след изстиване.

Работа с акумулаторната резачка

Преди да пристъпите към планираната работа трябва да се запознаете с точките съдържащи правилата за безопасна работа. Препоръчва се първо да се поупражнявате режейки ненужни парчета дървесина. Това ще ви помогне да се запознаете по-подробно с възможностите на машината.

Винаги следва да спазвате правилата за безопасност.

Акумулаторната резачка може да бъде използвана само за рязане на дървесина. Не се разрешава да се режат с нея други материали.

Интензивността на вибрациите и ефектът на отскачането са различни при рязането на различни видове дървесина.

Не се разрешава използването на машината като лост служещ за повдигане, преместване или разделяне на обекти. В случай на заклещване на веригата, трябва да се изключи двигателя и да се набие в изрязания процеп пластмасов или дървен клин, за да се освободи триона. След това отново включете триона и внимателно пристъпете към рязането.

При рязането не е нужно да се натиска силно триона. Трябва да се окаже само малък натиск, когато трионът работи на максимални обороти.

Ако по време на рязането трионът се заклещи в прореза, в никакъв случай не бива да го издърпвате насила. Това може да доведе до загуба на контрол върху триона и до нараняване на оператора и / или до повреждане на триона.

Преди да започнете рязането изчакайте, докато двигателят достигне максимални обороти.

По време на работа поддържайте високи обороти.

Оставете веригата да реже дървесината. Натискайте триона само леко надолу.

За да не загубите контрол, към края на операцията трябва да престанете да натискате триона.

Защита от "отскачане".

Под "отскачане" се разбира движение на направляващата шина на веригата на триона нагоре и / или назад, което може да се случи, когато веригата на триона със своята предна част се опре в някакъв предмет.

Трябва да се убедите дали обработваният материал е здраво закрепен. За закрепването на материала използвайте стеги.

При включването и по време на работа трябва да държите здраво триона. При отскачането трионът е извън контрол и може веригата да се разхлаби.

Неправилно наточената верига повишава риска от отскачане.

Никога не бива да режете на височина по-високо от раменете.

Трябва да се избягва рязането с помощта на предната част на шината, понеже това може да предизвика внезапно отскачане на триона назад и нагоре. При работа с верижния трион винаги трябва да се използва пълна екипировка, както и съответното работно облекло.

Демонтажът на защитните приспособления, неправилното обслужване, поддръжка или неправилно извършената смяна на направляващата шина или на веригата, могат да доведат до повишаване на риска от телесни увреждания при евентуално отскачане. Не се разрешава извършването на каквито и да било реконструкции на триона. В случай на използване на самоволно реконструиран трион потребителят губи всякакви права произлизащи от гаранцията. Загубата на гаранция може да бъде резултат също така и на използването на триона в разрез с информацията съдържащи се в настоящата инструкция.

#### **Рязане с машината.**

При рязането на парчета дървесина трябва да спазвате указанията за безопасност на труда и да постъпвате по следния начин:

Проверете дали парчето материал не може да се премести.

Късите парчета материал преди започване на рязането трябва да закрепим с помощта на стеги.

Може да режете само дървесина или дървесноподобни материали.

Преди рязането проверете дали трионът няма да се натъкне на камъни или гвоздеи, тъй като това би могло да доведе до отплесване на триона и повреждане на веригата.

Избягвайте ситуации, при които работещият трион би могъл да се докосне до телена ограда или до земята.

При рязане на клони, доколкото е възможно подпирайте триона и се старайте да не режете с предната част

на направляващата шина.

Обърнете внимание на препятствия от рода на стърчащи пънове, корени, вдлъбнатини и дупки в земята, тъй като те могат да бъдат причина за нещастен случай.

Рязане и подрязване на клони на дървета и храсти.

Подрязването на клоните на повалените дървета започвате отдолу и продължавате в посока на неговата корона. Малките клончета трябва да се отрязват с един замах.

Първо се проверява на коя страна е огънат клонът. След това извършвате първоначалното рязане откъм страната на огъването, като го завършвате от противоположната страна. Внимавайте отрязаният клон да не отскочи назад. При отрязването на клони на дървета винаги трябва да се реже отгоре надолу позволявайки на отрязания клон свободно да падне на земята. Понякога обаче може да се наложи отрязването на клона отдолу.

Трябва да бъдете особено внимателни при рязането на клон, който е под напрежение. Такъв клон може след отрязването му да отскочи и да удари оператора.

Не бива да режете клони катерейки се на дървото. Не бива да стоите на стълби, платформи, дърва или в други подобни позиции, които биха могли да доведат до загуба на равновесие и на контрол върху триона. Не бива да извършвате рязане на височина над вашите рамена.

При рязане, прекарвайте направляващата шина изцяло през дървения материал като в края на среза поемете тежестта на машината за рязане на дървесина. Режете клони един по един.

Безопасна работа с верижния трион.

В никакъв случай не бива да се използва машината, когато вали дъжд или има влага. Всички части трябва да бъдат монтирани и да отговарят на изискванията осигуряващи правилна работа на триона. Всеки повреден защитен елемент или част следва незабавно да бъдат сменени.

### **Съхраняване.**

Следва да обърнете особено внимание на това, вентилационните отвори в корпуса на двигателя да са чисти.

За почистване на пластмасовите елементи трябва да се използва слаб разтворител и гъба.

Разрешава се провеждането само на тези операции по поддръжката, които са описани в настоящата инструкция. Всички останали операции могат да бъдат извършвани само в оторизиран сервис.

Не се разрешава извършването на каквито и да било промени в конструкцията на резачката.

Когато машината не се използва, тя трябва да бъде съхранявана след почистването и върху плоска повърхност, на сухо място, недостъпно за деца.

-Изключете машината за рязане на дървесина и извадете акумулаторната батерия.

-Избутайте предпазителя за веригата върху направляващата шина така, че да покрие цялата шина.

-Съхранявайте машината за рязане на дървесина така, че да бъдат изпълнени следните условия:

–Машината за рязане на дървесина да се намира извън обсега на деца.

–Машината за рязане на дървесина е чиста и суха.

–Режещата верига е смазана.

Острене на веригата на триона.

На режещите инструменти следва да се обръща повишено внимание. Режещите инструменти трябва да са остри и чисти, което гарантира безаварийното и безопасно извършване на работата. Работата с трион, който има изхабена верига, води до ускорено износване на веригата, направляващата шина и задвижващото колело на веригата, а може да доведе дори до скъсване на веригата. Затова е много важно своевременно да се наостря веригата. Остренето на веригата е сложна операция. Самостоятелното острене на веригата изисква употребата на специални инструменти и умения. Препоръчва се поверяването на тази операция на квалифицирани лица.

Всякакъв вид неизправности трябва да бъдат отстранявани от оторизираните сервиси на Baukraft.

**Зареждане на литиевата акумулаторна батерия.**

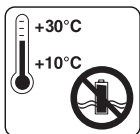

Съхранявайте акумулаторната батерия само в сухи помещения при температура на въздуха от + 10 ° C до + 30 ° C.

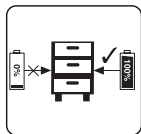

Съхранявайте батерията само в заредено състояние (заредена най-малко на 40%).

Извадете акумулаторната батерия от ръкохватката, натиснете бутона надолу, за да направите това. Внимавайте за напрежението на захранващата мрежа при зареждане на батерията! Напрежението на захранващата мрежа трябва да съответства на данните, посочени на табелката на зарядното устройство. Уреди, обозначени с 230V, могат да бъдат захранвани и с напрежение 220V. Зеленият светодиод ще започне да премигва. Притиснете акумулаторната батерия в зарядното устройство.

Виж таблицата с обяснения:

Състояние на индикатора		Обяснение и действия
Червен LED	Зелен LED	"Готов за употреба Зарядното устройство е свързано към електрическата мрежа и е готово за употреба; В него няма поставена акумулаторна батерията."
Не свети	Свети	
Свети	Не свети	"Зареждане Зарядното устройство зарежда батерията "
Не свети	Свети	"Батерията е заредена и готова за използване. Време за зареждане за 4.0 Ah батерия: 60 минути  Действие: Извадете батерията от зарядното устройство. Изключете зарядното устройство от захранващата мрежа."

Ако акумулаторната батерия не може да зарежда, проверете следното:

- напрежение на контакта
- дали прави добър контакт с контактите на зарядното устройство

Ако акумулаторната батерия продължи да не може да се зарежда, посетете оторизиран сервиз на Vaukraft.

За да сте сигурни, че литиево-йонната акумулаторна батерия ще осигури продължителна работа, трябва да я презареждате незабавно. Трябва да презареждате акумулаторната батерия, когато забележите, че мощността на акумулаторния инструмент намалее.

Индикатор за капацитета на акумулаторната батерия.

Натиснете бутона на индикатора за капацитета на батерията. Той показва състоянието на заряда на батерията, като се използват 3 светодиода.

Всички 3 светодиода светят: Батерията е заредена

2 светодиода светят: Батерията има достатъчно останал заряд

1 светодиод свети: Батерията е изтощена, заредете батерията

Всички светодиоди премигват: Батерията се е разредила напълно и е дефектирала. Не използвайте или зареждайте дефектирала акумулаторна батерия.

Информация относно акумулаторната батерия.

Акумулаторната батерия е доставена с вашия акумулаторен инструмент незаредена. Батерията трябва да се зареди преди да използвате инструмента за първи път.

За оптимални характеристики на батерията избягвайте слаби цикли на разреждане. Зареждайте често акумулаторната батерия.

Съхранявайте акумулаторната батерия поне на 40 % заредена на хладно място, идеалната температура на съхранение е 15 %.

Литиево-йонните батерии подлежат на процес на естествено стареене. Батерията трябва да бъде подменена, когато капацитетът спадне до 80% от капацитетата на една нова батерия. Клетките, от които има течове, в стара акумулаторна батерия, повече не отговарят на изискванията за мощност и поради това са причина за възникване на риск за безопасността.

Не хвърляте акумулаторните батерии в открит огън. Съществува риск от експлозия.

Не запалвайте акумулаторните батерии и не ги излагайте на открит огън.

Не разреждайте напълно батериите. Пълното разреждане ще повреди клетките на батериите. Най-честата причина за пълното разреждане е продължителното съхранение и неизползване на частично разредените батерии. Спрете работа веднага щом батерията се изтощи забележимо или сработи защитната система на електрониката. Прибирайте акумулаторната батерия за съхранение само след като е напълно заредена.

Предпазвайте акумулаторните батерии и инструменти от претоварване! Претоварванията бързо ще доведат до прегряване и повреда на клетките в акумулаторната батерия, без да се прояви външно загряването.

Избягвайте повреди и удари. Сменяйте акумулаторни батерии, които са падали от височина повече от един метър или които са били изложени на резки удари, дори ако корпусът на батерията изглежда неповреден.

Клетките в акумулаторната батерия може да се повредят сериозно. В тази връзка, прочетете информацията за третиране на отпадъците.

Ако акумулаторната батерия претърпи претоварване и прегряване, вграденият защитен прекъсвач ще изключи оборудването, за да осигури безопасността. Не натискайте превключвателя за вкл./изкл. повече, ако е задействан защитния прекъсвач. Това може да повреди акумулаторната батерия.

Използвайте само оригинални акумулаторни батерии. Употребата на други батерии може да доведе до наранявания и риск от възникване на пожар.

Акумулаторната батерия не е предназначена за употреба от лица (включително деца) с ограничени физически, сетивни или умствени способности, или за лица без опит и познаване на оборудването, освен ако използването не става под наблюдение или съгласно инструкцията за използване на оборудването, предадена от лицата, отговарящи за безопасността. Трябва да се внимава децата да не си играят с оборудването. Процесът на зареждане на акумулатора трябва да протича под контрола на потребителя.

Акумулаторната батерия трябва да се зарежда само с препоръчаното зарядно устройство. Използването на зарядно устройство, предназначено за зареждане на друг вид акумулаторни батерии, създава риск от пожар.

Когато акумулаторната батерия не се използва, тя трябва да се съхранява далеч от метални предмети, като например кламери, монети, ключове, гвоздеи, винтове или други малки метални елементи, които могат да причинят късо съединение на контактите на батерията. Късото съединение може да предизвика наранявания или пожар.

В случай на повреда и/или неправилно използване на батерията може да се получи отделяне на газове. Проветрете помещението, в случай на оплаквания се консултирайте с лекар. Газовете могат да повредят дихателните пътища.

При екстремни условия от акумулаторната батерия може да изтече течност. Тя може да предизвика дразнене или изгаряния. Ако бъде регистрирано такова изтичане, постъпете, както е посочено по-долу:

- внимателно изтрийте течността с кърпа. Да се избягва контакт на течността с кожата и очите;
- ако се стигне до контакт на течността с кожата, съответното място от тялото трябва веднага да се измие обилно с чиста вода, евентуално да се неутрализира течността със слаба киселина, като например лимонен сок или оцет;
- ако течността влезе в очите, веднага ги изплакнете обилно с чиста вода в продължение най-малко на 10 минути и потърсете лекарска помощ.

. Не се позволява използването на акумулаторна батерия, която е повредена или модифицирана. Повредените или модифицирани акумулаторни батерии могат да действат непредсказуемо и да причинят пожар, експлозия или риск от нараняване.

Акумулаторната батерия не трябва да се излага на въздействието на влага или вода. Представява и опасност за водната среда.

Акумулаторната батерия трябва винаги да се държи далече от източници на топлина.

Следвайте всички инструкции за зареждане. Не зареждайте акумулатора при температура извън посочените граници в инструкцията за експлоатация. Неправилното зареждане или зареждане при температура извън определения диапазон може да повреди батерията и да увеличи опасността от пожар.

Забранено е да се ремонтират повредени акумулаторни батерии. Извършването на ремонт на се разрешава само от производителя или в оторизиран сервис.

Внимание! Литиево-йонните акумулаторни батерии могат да протекат, да се запалят или да избухнат, ако бъдат нагряти до високи температури или се получи късо съединение. Не бива да бъдат съхранявани в колата през горещи и слънчеви дни. Не отваряйте акумулаторната батерия. Литиево-йонните акумулаторни батерии съдържат електронни устройства за безопасност, които, ако бъдат повредени, могат да предизвикат запалването или избухването на батерията.

### **Информация за зарядното устройство и процеса на зареждане.**

Моля, вижте данните отбелязани на фабричната табелка на зареждащото устройство. Уверете се, че сте свързали зареждащото устройство към захранващата мрежа с напрежение, отбелязано на фабричната табелка. Никога не свързвайте зареждащото устройство към мрежа с различно напрежение

Предпазвайте зареждащото устройство и неговия кабел от повреди и остри ръбове. Повредените кабели трябва да бъдат ремонтирани незабавно от квалифициран електротехник..

Съхранявайте зареждащото устройство, акумулаторните батерии и акумулаторния инструмент на недостъпно за деца място.

Не използвайте повредени зареждащи устройства.

Не използвайте доставеното зареждащо устройство за зареждане на други акумулаторни инструменти.

При употреба акумулаторната батерия се загрява. Оставете я да изстине до стайна температура преди започване на зареждането.

Зарядното устройство е снабдено с функция за автоматично изключване след зареждането на батерията.

Никога не използвайте или зареждайте батерии, ако се съмнявате, че са били зареждани за последен път преди повече от 12 месеца. Има висока вероятност акумулаторната батерия вече да е претърпяла опасна повреда / пълно разреждане/

Зареждането на акумулаторни батерии при температура под 10% ще причини химическо увреждане на клетката и може да стане причина за възникване на пожар.

Не използвайте батерии, които са загряли по време на процеса на зареждане, тъй като клетките на батериите може да са се повредили опасно.

Не използвайте батерии, които са се огънали или деформирали по време на процеса на зареждане /изпускане на газ, напукване, свистене и др./.

Никога не разреждайте напълно акумулаторната батерия /препоръчително ниво на разреждане макс. 40 %/.

Пълно разреждане на акумулаторната батерия ще доведе до преждевременно остаряване на батерийните клетки.

Никога не зареждайте и оставяйте батерията без наблюдение.

Настоящото зарядно устройство не е предназначено за употреба от лица (включително деца) с ограничени физически, сетивни или умствени способности, или за лица без опит и познаване на оборудването, освен ако използването не става под наблюдение или съгласно инструкцията за използване на устройството, предадена от лицата, отговарящи за безопасността. Трябва да се внимава деца да не си играят с оборудването.

Зарядното устройство не трябва да се излага на въздействие на влага или вода. Навлизането на вода в зарядното устройство увеличава риска от токов удар. Зарядното устройство може да се използва само на закрито, в сухи помещения.

Преди да пристъпите към каквито и да било дейности по техническо обслужване или чистене на зарядното устройство, трябва да го изключите от захранващата мрежа.

Не използвайте зарядното устройство върху леснозапалима подложка (напр. хартия, плат), нито в съседство с леснозапалими вещества. Поради нагряването на зарядното устройство в процеса на зареждане, съществува

опасност от пожар.

Преди всяка употреба проверявайте състоянието на зарядното устройство, кабела и щепсела. В случай на установяване на повреда, не използвайте зарядното устройство. Не предприемайте опити да разглобявате зарядното устройство. Всички ремонти трябва да се възлагат на оторизиран ремонтен сервиз. Неправилно извършеният монтаж на зарядното устройство може да доведе до токов удар или пожар.

Когато зарядното устройство не се използва, то трябва да бъде изключено от електрическата мрежа. Забранено е да се ремонтира повредено зарядно устройство. Извършването на ремонт на зарядното устройство се разрешава само от производителя или в оторизиран сервиз.

#### **Защита от влиянието на околната среда.**

. Предпазвайте зареждащото устройство и батериите от влага и дъжд. Влагата и дъждът могат да причинят опасна повреда.

Не използвайте зареждащо устройство или батерия в близост да запалими пари и течности.

Използвайте зареждащото устройство и акумулаторната батерия само на сухи места и при температура на околната среда 0-45 °C.

Не съхранявайте зарядното устройство и батерията на места, където температурата може да достигне над 30 °C. В частност, не оставяйте зарядното устройство в автомобил, който е паркиран на слънце.

Предпазвайте акумулаторните батерии от прегряване. Претоварването, свръхзареждането и излагането на пряка слънчева светлина ще доведат до прегряване на клетките. Никога не зареждайте или не работете с акумулаторни батерии, които са прегрели – незабавно ги подменете, ако е възможно.

Съхранение на батерии, зареждащи устройства и акумулаторни инструменти. Условия за употреба.

Съхранявайте зарядното устройство, машината и батерията само на сухо място и при температура на околната среда 10-30 °C. Предпазвайте ги от влага и пряка слънчева светлина. Прибирайте за съхранение само напълно заредени акумулаторни батерии /заредени поне на 40 %/. При работа използвайте зарядното устройство, машината и батерията само на сухо място и при температура на околната среда 0-45 °C.

Предпазвайте литиево-йонната батерия от замръзване. Акумулаторните батерии, които са съхранявани при температура под 0 °C за повече от 60 минути, трябва да бъдат изхвърлени.

Когато боравите с батерии, имайте предвид електростатичния заряд. Електростатичните разреждания причиняват повреди на електронната защитна система и на батерийните клетки. Пазете се от електростатичния заряд и никога не докосвайте полюсите на батерията.

#### **Поддържане и почистване.**

За да работите качествено и безопасно, поддържайте резачката и вентилационните отвори чисти. Правете периодични паузи в работата. Съхранявайте и се отнасяйте към допълнителните принадлежности грижливо. Изтривайте машината с чиста кърпа или я продухвайте с компресиран въздух с ниско налягане. Почиствайте я редовно с влажна кърпа и малко мек препарат за миене. Не използвайте детергенти или разтворители.

#### **Опазване на околната среда.**

.С оглед опазване на околната среда електроинструментът и опаковката трябва да бъдат подложени на подходяща преработка за повторното използване на съдържащите се в тях суровини. Не изхвърляйте електроинструменти при битовите отпадъци! Съгласно Директивата на Европейския съюз 2012/19/ЕС относно излезли от употреба електрически и електронни устройства и утвърждаването и като национален закон електроинструментите, които не могат да се използват повече, трябва да се събират отделно и да бъдат подлагани на подходяща преработка за оползотворяване на съдържащите се в тях суровини.

Акумулаторна батерия.

Литиево-йонна батерия (Li-ion).

Не изхвърляйте батерии при битовите отпадъци или във водохранилища! Не ги изгаряйте!

Акумулаторните батерии трябва да бъдат събирани, рециклирани или унищожавани по екологичен начин.

Съгласно Директива 2006/66/ЕС дефектни или изхабени акумулаторни или обикновени батерии трябва да бъдат рециклирани.



Congratulations on buying a machine from the fastest growing brand for electric, gasoline and pneumatic machines - Baukraft. With proper installation and operation, Baukraft are reliable and reliable machines, and the work with them will bring you real pleasure. For your convenience, there is an excellent service network with 45 service stations all over the country.

Before using this machine, please read this "Instruction for Use" carefully.

For the sake of your safety and to ensure proper use, read these instructions carefully, including the recommendations and warnings therein. To avoid unnecessary errors and incidents, it is important that these instructions remain available for future reference to anyone who will use the machine. If you sell it to a new owner, the "Instruction for Use" must be handed over to the new owner so that the new user can read the relevant safety precautions and operating instructions.

"Euromaster Import Export" Ltd is an authorized representative of the manufacturer and owner of the trademark Baukraft. The address of the company's management is in Sofia 1231, 246 Lomsko Shose Blvd., tel.: 0700 44 155, 934 10 10, www.Baukraft.bg; www.euromasterbg.com; e-mail: info @ euromasterbg.com.

Since 2006 the company has introduced the ISO 9001: 2008 quality management system with scope of certification: Trade, import, export and servicing of professional and hobby electric, pneumatic and mechanical tools and general hardware. The certificate is issued by Moody International Certification Ltd, England.

#### Technical Data

parameter	unit	value
Voltage	V DC	18
Battery type	-	Li-ion
Battery capacity	Ah	4
Battery charging time	h	1
no load speed	min <sup>-1</sup>	3800
Number of drive link for saw chain	бп./pcs	28
Chain pitch	inch "	1/4
Chain gauge thickness	inch" (mm)	.043 (1.1)
Chain oil	-	EP90
Saw chain speed	m/s	5.8
Recommended guide-bar length	mm,inch	100 mm, (4")

Charger		
parameter	measure	value
Voltage	V AC	230
Frequency	Hz	50
Protection class	-	II



**General instructions for safe work.**

Read all instructions carefully. Failure to follow the instructions below may result in electric shock, fire, and / or serious injury. Keep these instructions in a safe place.

Safe operation of cordless garden pruners.

Warning!

Persons unfamiliar with the text of the instruction are not allowed to use the machine.

The garden pruner can only be used for cutting wood.

The user assumes all risk in case the machine is used for other purposes, realizing that this can be dangerous.

The manufacturer is not liable for damage resulting from improper operation of the cordless garden pruner.

Workplace.

The workplace should be maintained in order and good lighting provided.

Clutter and poor lighting can lead to accidents, especially when using cordless garden pruners.

Do not allow children and bystanders to the workplace.

Inattention of the operator can lead to loss of control over the machine.

Safety when working with electric current.

Protect the machine from rain and moisture.

Water entering the machine increases the risk of electric shock.

Personal safety.

Personal protective equipment must be used. Overalls, safety goggles, safety shoes, safety helmet, earmuffs and gloves. The use of protective equipment under certain conditions reduces the risk of personal injury.

Do not overestimate your capabilities. You need to stay stable and keep your balance at all times. This makes it easier to control the machine in unforeseen situations.

It is not allowed to wear loose-fitting clothes or jewelry. Hair, clothing and gloves should be kept away from moving parts. Loose hanging clothes, jewelry and hair can get tangled in the moving parts.

Transport and storage.

When transporting the machine, you must switch off the machine and place the protective cover on the cutting chain.

Carrying an switched on and unprotected device can lead to injuries.

The garden pruner must be carried by the handle. Holding the machine in other places is unsafe and may cause injuries.

The machine must be checked. Check the attachment of the moving parts for damaged parts. In case of damage, it is necessary to eliminate them before use. Improper maintenance of the machine can cause many accidents.

The cutting chain must be clean and with sharp cutting edges. Regular sharpening of the chain reduces the risk of jamming and facilitates the work.

Work safety.

Be focused, watch your actions carefully and act cautiously and wisely. Do not use the cordless garden pruner when you are tired or under the influence of drugs, alcohol or narcotics.

A moment of distraction when working with the machine can result in extremely severe injuries.

Avoid the risk of accidentally switching on the wood cutting machine.

Before switching on the machine, make sure that you have removed all auxiliary tools and wrenches from it.

An auxiliary tool forgotten on a rotating link can cause injuries.

Avoid unnatural body positions. Work in a stable body position and maintain balance at all times. This will allow you to control the machine better and safer if an unexpected situation arises.

Keep the cordless garden pruner out of the reach of children. Do not use it by people who are unfamiliar with the way it works and have not read these instructions. When in the hands of inexperienced users, the wood cutting machine can be extremely dangerous.

Maintain the machine carefully. Check that the moving parts function flawlessly, do not jam, that there are broken or damaged parts that disrupt or alter the functions of the garden pruner. Before using it, make sure that the damaged parts are repaired. Many accidents at work are due to poorly maintained power tools and appliances. Never leave the machine until the work tool has stopped rotating completely. The rotating tool may touch an object, causing you to lose control of the machine.

Regularly clean the ventilation holes on the garden pruner.

Do not use the machine near flammable materials. Flying sparks can ignite such materials.

Never place your hands near rotating work tools. If a recoil occurs, the tool may injure you.

Be especially careful at the end of the cut. In the absence of resistance, as provided by the processed material, the garden pruner falls by inertia and can cause injuries.

During prolonged use, you may feel numbness in your fingers or hands. In this situation, you must stop work and take the rest you need, as you cannot steer the garden pruner well with numb hands.

If signs of fatigue appear, stop work immediately.

The garden pruner can only be operated by one person. All other persons must be away from the area of operation of the machine. This is especially true for children and animals.

When switching on the garden pruner, the cutting chain must not touch the material to be machined and must not touch anything. It must be free until the required machine speed is reached.

During operation, hold the garden pruner firmly with one hand on the handle. Take a stable position.

The garden pruner is removed from the workpiece only when the cutting chain is moving.

When cutting "sawn" timber and / or thin branches, use a support ("donkey"). Do not cut several boards at the same time stacked on top of each other, as well as material held by another person or supported by a foot. This is extremely dangerous!

Secure the long workpieces firmly.

On sloping terrain, face the slope during cutting.

When cutting across the entire width, always use the support pins as a support.

If it is not possible to cut at once, pull the garden pruner back slightly, move the garden pruner to rest on another spike and continue cutting, slightly lifting the handle.

When cutting horizontally, you must position yourself at an angle as close as possible to 90 ° to the material. Such an operation requires special attention.

When the chain is trapped during cutting at the top of the chain, a bounce in the direction of the operator may occur.

Therefore, you should cut using the lower part of the chain, because then when the chain is locked, the bounce will not occur in the direction of your body.

Be especially careful when cutting split wood. Cut pieces of wood can be thrown in any direction and cause injuries!

The cutting of tree branches must be carried out by trained persons. Uncontrolled fall of the cut branch of the tree carries a risk of injury!

Cutting with the front of the rail is not permitted. This will cause a strong kickback.

Pay special attention to the branches that are drooping. Free-hanging branches should not be cut from the underside.

Always stand to the side of the intended direction of fall of the tree you are cutting.

Always stay on sloping terrain higher than the material being processed and never lower.

Beware of trees rolling in your direction. Bounce aside!

To avoid the "bounce" (bounce) of the garden pruner, the following instructions should be followed.

Never start or cut with the front of the chain guide bar!

Always start cutting with the garden pruner already on and the chain moving at the required speed!

Check that the cutting chain is well sharpened.

You should never prune more than one branch at a time. During cutting, pay attention to the adjacent branches. When

cutting the tree across its entire width, you should pay attention to the trunks of the surrounding trees.

#### **Functional description and purpose of the cordless garden pruner.**

The cordless garden pruner is a battery-powered power tool. It is designed for work in the home garden, for pruning trees and shrubs, for shredding cut plant material and for cutting wood. Do not use the appliance for purposes other than its intended use!

Noise and vibration data: Work with mufflers!

Sound pressure level  $L_{pA}$  = 84.5 dB (A)

Sound power level  $L_{wA}$  = 98.00 dB (A)

Uncertainty  $K$  = 3 dB.

Vibration acceleration value  $a_h$ : Handle  $a_h$  = 3,393 m / s<sup>2</sup> Uncertainty  $K$  = 1,5 m / s<sup>2</sup>

Preparation for work.

The wood cutting machine is in a condition that meets the safety requirements when the following conditions are met:

- The wood cutting machine is not defective.
- The wood cutting machine is clean and dry.
- The protective cover is installed.
- The protective cover is not damaged and has not been changed.
- The control elements function normally and have not been changed.
- The cutting chain is lubricated.
- The traces of sprocket wear are not deeper than 0.5 mm.
- The guide bar and the cutting chain are mounted correctly.

- The cutting chain is properly tensioned.

-Only original accessories are correctly installed on this wood cutting machine.

The user can be cut by the moving cutting chain. The user may be seriously injured.

Do not touch the moving cutting chain.

If the cutting chain is blocked by an object: switch off the wood cutting machine and remove the battery. Only then remove the object.

The moving cutting chain is heated and stretched. If the cutting chain is not sufficiently lubricated and tensioned, it may pop out of the guide bar or break. This can result in severe personal injury and property damage.

Lubricate the cutting chain during operation after each battery charge. Use multi-purpose oil or biodegradable multi-purpose oil.

During operation, regularly check the tension of the cutting chain. If the tension of the cutting chain is insufficient: tighten the cutting chain.

During operation, the guide bar, the cutting chain and the sprocket may become hot. The user may get burned.

Do not touch the hot guide bar, cutting chain and sprocket.

Wait until the guide bar, the cutting chain and the sprocket have cooled down.

Wear work gloves made of durable material.

If during operation you notice changes or something unusual in the behavior of the wood cutting machine, it means that the condition of the wood cutting machine may not meet the requirements for technical safety. This can lead to serious injuries and property damage. In this case, the work must be stopped, the battery removed and a specialist Baukraft store must be sought.

During operation, the wood cutting machine may cause vibrations. Wear gloves. Take breaks in the process of work. If there are signs of impaired bleeding: see a doctor. When working with the underside of the guide rail, the wood cutting machine is pulled out by the user.

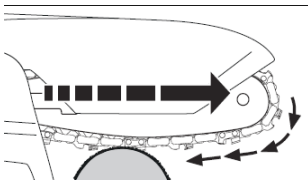

If the moving cutting chain hits a hard object and stops quickly, the wood cutting machine may suddenly be pulled out by the user. People can be injured.

Warnings:

-Hold the wood cutting machine firmly with one hand.

-Operating as described in this user manual.

-Work with a protective cover installed.

-Work with a working and unchanged protective cover.

-Only work with a well-sharpened and properly tensioned cutting chain.

-Place the support correctly.

-Work at full speed.

#### **Installation of the guide rail (7) and the chain (8) on the machine.**

To adjust the tension of the chain is a screw with a nut with a pin, which enters the designated hole of the guide rail. It is especially important when installing the rail that the pin of the nut enters the hole in the rail.

By turning the screw (when the rail fixing nut is loose), the pin moves forward or backward and the chain loosens or stretches accordingly.

Unscrew the rail retaining nut counterclockwise and remove the side cover. Align the hole, then place the bar and the chain / Place the chain on the guide sprocket and the rail, making sure that the guide links of the chain enter the rail channel. Move the guide rail away from the guide gear so that the chain guide elements are in the guide rail groove.

Check that the pin of the chain adjusting screw nut is in the lower hole of the rail. Tighten the saw cutting chain / position 6 of the illustrated elements / . The measurement is performed when the rail is in a horizontal position.

Install the side cover and tighten the nut. Insert the battery by sliding. / See the sample figures /



Before mounting the guide bar and the cutting chain, you must check the correct position of the cutting blades on the chain (the correct position of the chain on the bar is shown on the front of the bar). Wear protective gloves when inspecting and installing the chain to avoid injuries from sharp cutting edges.

It is very important to lubricate the chain before work. Check the chain tension and adjust if necessary.

You need to check and adjust its tension quite often, as the loose chain can be easily removed from the rail, wears out faster or leads to rapid wear of the guide rail.

#### Tension of the cutting chain

During operation, the cutting chain stretches or contracts. The tension of the cutting chain changes. During operation, it is necessary to regularly check the tension of the cutting chain and, if necessary, to additionally stretch it.

#### Lubrication of the cutting chain

- Switch off the wood cutting machine and remove the battery.
- Place the wood cutting machine on a flat surface so that the sprocket cover points upwards.
- Clean the guide bar and cutting chain with a small brush, soft brush or resin solvent.

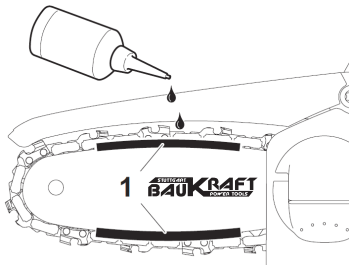

-Apply multi-purpose oil in the area (1) between the guide bar and the cutting chain.

- Insert the battery.

-Turn on the wood cutting machine. The multifunctional oil is distributed on the cutting chain. The cutting chain is lubricated.

Do not use used or regenerated oil, as this may damage the oil pump. Use EP90 oil all year round.

#### Switching the machine on and off

Hold the garden pruner with one hand when starting and operating.

Switching on - press the lock of the start button (2), and then the start button (1).

Switch off - release the start button (1). Releasing the start button (1) stops the garden pruner.

Hold and guide the wood cutting machine with one hand in the grip area (3) of the control handle so that the thumb covers the handle.

Lubricants used to lubricate the chain.

The durability of the chain and the guide bar of the garden pruner largely depends on the quality of the lubricant used. Only lubricants designed for chainsaws must be used.

Used or regenerated oil should never be used to lubricate the saw chain.

Chain guide rail.

The guide rail (7) of the chain is exposed to particularly intense wear in its front and lower part. In order to avoid one-sided wear due to friction, it is recommended to turn the bar at each sharpening of the chain. At the same time, the spout in the rail and the oil holes must be cleaned. The rail groove has a rectangular shape. Check the chute for wear. Glue a measuring line or a smooth flat object to the guide bar and the outer surface of a chain tooth. If you notice a gap between them, it means that the gutter is OK. Otherwise the tire is probably worn and needs to be replaced.

Guide gear.

The drive gear is an element that is particularly susceptible to wear. If visible signs of wear on the sprocket teeth are noticed, it must be replaced. The worn sprocket further shortens the durability of the saw chain. The sprocket must be replaced by an authorized workshop.

Saw chain tension.

During operation of the garden pruner, the cutting chain lengthens due to heating. The stretched chain loosens and can be released from the guide rail.

Check that the chain (8) is located in the bushing (7).

Check the chain tension again. The chain should be able to be lifted from the upper end of the rail to a height of about 3-4 mm.

The chain should not be tightened too much. Adjustments made with a very hot circuit can lead to excessive tension after cooling.

### **Working with the cordless garden pruner**

Before proceeding with the planned work, you should familiarize yourself with the points containing the rules for safe work. It is recommended that you first practice cutting unnecessary pieces of wood. This will help you get to know the capabilities of the machine in more detail.

You should always follow the safety rules.

The cordless garden pruner can only be used for cutting wood. It is not allowed to cut other materials with it.

The intensity of the vibrations and the effect of the bounce are different when cutting different types of wood.

The use of the machine as a lever for lifting, moving or dividing objects is not permitted. In the event of a chain jam, the engine must be switched off and a plastic or wooden wedge driven into the cut-out to release the garden pruner. Then turn on the garden pruner again and carefully start cutting.

You do not need to press hard on the garden pruner when cutting. There should be only a little pressure when the garden pruner is running at maximum speed.

If the garden pruner gets stuck in the slot during cutting, you should never pull it by force. This may result in loss of control of the garden pruner and injury to the operator and / or damage to the garden pruner.

Wait until the engine reaches maximum speed before cutting.

Maintain high speeds during operation.

Let the chain cut the wood. Push the garden pruner only slightly down.

In order not to lose control, you must stop pressing the garden pruner at the end of the operation.

Bounce protection.

“Bounce” means the movement of the guide rail of the saw chain up and / or backwards, which can occur when the saw chain with its front part rests on an object.

You need to make sure that the workpiece is firmly attached. Use clamps to secure the material.

You must hold the garden pruner firmly when switching on and during operation. When bouncing, the garden pruner is out of control and the chain may become loose.

Improperly sharpened chain increases the risk of bouncing.

You should never cut at a height higher than the shoulders.

Cutting with the front of the bar should be avoided, as this can cause the garden pruner to bounce back and forth suddenly. When working with the garden pruner always use full equipment as well as the appropriate work clothes.

Disassembly of safety devices, improper maintenance, maintenance, or improper replacement of the guide rail or chain can increase the risk of personal injury in the event of a bounce. It is not allowed to perform any reconstructions of the

garden pruner. In case of using an arbitrarily reconstructed garden pruner, the user loses all rights arising from the warranty. Loss of warranty may also result from the use of the garden pruner in violation of the information contained in this manual.

Cutting with the machine.

When cutting pieces of wood, you must follow the safety instructions and proceed as follows:

Check that the piece of material cannot be moved.

Short pieces of material must be fastened with clamps before starting to cut.

You can only cut wood or wood-like materials.

Before cutting, make sure that the garden pruner does not run into stones or nails, as this could cause the garden pruner to slip off and damage the chain.

Avoid situations where the working saw could touch a wire fence or the ground.

When cutting branches, support the garden pruner as much as possible and try not to cut with the front of the guide rail.

Pay attention to obstacles such as protruding stumps, roots, dents and holes in the ground, as they can be the cause of an accident.

Cutting and pruning branches of trees and shrubs.

Pruning the branches of fallen trees start from the bottom and continue in the direction of its crown. The small twigs should be cut in one fell swoop.

First it is checked on which side the branch is bent. Then make the initial cut on the side of the bend, finishing it on the opposite side. Be careful that the cut branch does not bounce back. When cutting tree branches, it should always be cut from top to bottom, allowing the cut branch to fall freely to the ground. Sometimes, however, it may be necessary to cut the branch below.

You need to be especially careful when cutting a branch that is live. Such a branch may bounce and strike the operator after it has been cut.

You should not cut branches while climbing a tree. You should not stand on stairs, platforms, wood or in other similar positions that could lead to loss of balance and control of the garden pruner. You should not cut at a height above your shoulders.

When cutting, run the guide rail entirely through the wood, taking the weight of the wood cutting machine at the end of the cut. Cut branches one by one.

Safe operation of the garden pruner

Under no circumstances should the machine be used when it is raining or damp. All parts must be installed and meet the requirements ensuring proper operation of the garden pruner. Any damaged protective element or part must be replaced immediately.

### **Storage.**

Make sure that the ventilation openings in the motor housing are clean.

A weak solvent and a sponge should be used to clean the plastic elements.

Only those maintenance operations that are described in this manual are permitted. All other operations can only be performed by an authorized service center.

It is not allowed to make any changes in the design of the garden pruner.

When the machine is not in use, it should be stored after cleaning and on a flat surface, in a dry place, out of reach of children.

-Switch off the wood cutting machine and remove the battery.

-Push the chain guard on the guide rail so that it covers the entire rail.

-Store the wood cutting machine so that the following conditions are met:

- The wood cutting machine should be out of the reach of children.

- The wood cutting machine is clean and dry.

- The cutting chain is lubricated.

Sharpening the saw chain.

Special attention should be paid to cutting tools. The cutting tools must be sharp and clean, which ensures trouble-free and safe work. Working with a garden pruner that has a worn chain leads to accelerated wear of the chain, the guide rail and the drive wheel of the chain, and can even lead to a rupture of the chain. That is why it is very important to sharpen the chain in time. Sharpening the chain is a complex operation. Self-sharpening of the chain requires the use of special tools and skills. It is recommended to entrust this operation to qualified persons.

All types of faults must be rectified by Baukraft Authorized Services.

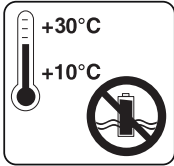

Store the battery only in dry rooms with an ambient temperature of +10°C to +30°C.

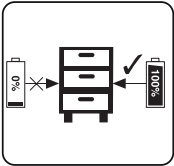

Place only charged batteries in storage (charged at least 40%).

**Charge the lithium rechargeable battery.**

Remove the battery from the handle, press the button down to do this. Pay attention to mains voltage when charging the battery! The mains voltage must match the data on the charger label. Appliances marked with 230V can also be powered with a voltage of 220V. The green LED will be switched. Squeeze the battery into the charger.

See explanation table:

Indicator status		Explanations and actions
Red LED	Green LED	
Off	On	Ready for use The charger is connected to the mains and is ready for use; there is no battery pack in the charger
On	Off	"Charging The charger is charging the battery pack "
Off	On	"The battery is charged and ready for use.  Charging time for 2.0 Ah battery: 60 min  Action: Take the battery pack out of the charger. Disconnect the charger from the mains supply."

If the battery cannot charge, check the following:

- contact voltage
- Makes good contact with the charger contacts

If the battery still cannot be charged, visit an authorized Baukraft service center.

To ensure that the lithium-ion rechargeable battery will last a long time, you must recharge it immediately. You must recharge the battery when you notice that the power of the cordless tool decreases.

Battery capacity indicator.

Press the button on the battery capacity indicator. It shows the state of charge of the battery using 3 LEDs.

All 3 LEDs are lit: The battery is charged

2 LEDs are lit: The battery has enough charge left

1 LED is on: The battery is exhausted, charge the battery

All LEDs flash: The battery is completely discharged and defective. Do not use or charge a defective battery.

Battery information.

The rechargeable battery is delivered with your rechargeable tool uncharged. The battery must be charged before using the tool for the first time.

For optimal battery performance, avoid weak discharge cycles. Charge the battery frequently.

Store the battery at least 40% charged in a cool place, the ideal storage temperature is 15%.

Lithium-ion batteries are subject to a natural aging process. The battery must be replaced when the capacity drops to 80% of the capacity of a new battery. Leaky cells in an old battery no longer meet the power requirements and are therefore a safety risk.

Do not dispose of batteries in an open flame. There is a risk of explosion.

Do not ignite rechargeable batteries or expose them to open flames.

Do not completely discharge the batteries. Complete discharge will damage the battery cells. The most common reason for full discharge is prolonged storage and non-use of partially discharged batteries. Stop operation as soon as the battery is noticeably depleted or the electronics protection system is activated. Only store the rechargeable battery when it is fully charged.

Protect batteries and tools from overload! Overloads will quickly lead to overheating and damage to the cells in the battery without external heating.

Avoid damage and bumps. Replace rechargeable batteries that have fallen from a height of more than one meter or that have been exposed to sudden shocks, even if the battery case appears undamaged. The cells in the battery can be severely damaged. In this regard, read the information on waste treatment.

If the battery is overloaded and overheated, the built-in circuit breaker will turn off the equipment to ensure safety. Do not press the on / off switch. more if the circuit breaker is activated. This may damage the battery.

Use only genuine rechargeable batteries. The use of other batteries may result in injury and risk of fire.

The rechargeable battery is not intended for use by persons (including children) with limited physical, sensory or mental capabilities, or by persons without experience and knowledge of the equipment, unless the use is supervised or in accordance with the instructions for use of the equipment provided by responsible for safety. Children should be careful not to play with the equipment. The battery charging process must be under the control of the user.

The rechargeable battery should only be charged with the recommended charger. Using a charger designed to charge another type of battery creates a risk of fire.

When the rechargeable battery is not in use, it should be stored away from metal objects, such as paper clips, coins, keys, nails, screws, or other small metallic parts that may short-circuit the battery contacts. Short-circuiting the contacts can cause injuries or fire.

In the event of damage and / or improper use of the battery, gas evolution may occur. Ventilate the room, in case of complaints consult a doctor. Gases can damage the respiratory tract.

Under extreme conditions, liquid may leak from the battery. It can cause irritation or burns. If such a leak is registered, proceed as follows:

- Carefully wipe the liquid with a cloth. Avoid contact of the liquid with the skin and eyes;
- if the liquid comes into contact with the skin, the relevant area of the body should be washed immediately with plenty of clean water, possibly to neutralize the liquid with a weak acid, such as lemon juice or vinegar;
- If liquid gets in your eyes, immediately rinse them thoroughly with clean water for at least 10 minutes and seek medical attention.

. It is not allowed to use a rechargeable battery that is damaged or modified. Damaged or modified batteries can act unpredictably and cause fire, explosion or risk of injury.

The rechargeable battery must not be exposed to moisture or water. It also poses a danger to the aquatic environment. The battery must always be kept away from heat sources.

Follow all charging instructions. Do not charge the battery in a temperature outside the range specified in the operating instructions. Improper charging or charging at temperatures outside the specified range may damage the battery and increase the risk of fire.

It is forbidden to repair damaged batteries. Repairs are only permitted by the manufacturer or an authorized service



center.

Attention! Lithium-ion rechargeable batteries can leak, ignite or explode if heated to high temperatures or short-circuited. They should not be stored in the car on hot and sunny days. Do not open the battery. Lithium-ion rechargeable batteries contain electronic safety devices that, if damaged, can cause the battery to ignite or explode.

### **Charger information and charging process.**

Please see the data marked on the charger nameplate. Be sure to connect the charger to the mains with the voltage indicated on the nameplate. Never connect the charger to a mains voltage

Protect the charger and its cable from damage and sharp edges. Damaged cables must be repaired immediately by a qualified electrician.

Keep the charger, rechargeable batteries and the cordless tool out of the reach of small children.

Do not use damaged chargers.

Do not use the supplied charger to charge other cordless tools.

The battery heats up during use. Allow it to cool to room temperature before charging.

The charger is equipped with an automatic shut-off function after charging the battery.

Never use or charge batteries if you suspect they were last charged more than 12 months ago. There is a high probability that the battery has already suffered a dangerous damage / complete discharge /

Charging rechargeable batteries at temperatures below 10% will cause chemical damage to the cell and may cause a fire.

Do not use batteries that have become hot during the charging process, as the battery cells may be dangerously damaged.

Do not use batteries that have bent or deformed during the charging process (gas discharge, cracking, whistling, etc.). Never completely discharge the battery / recommended discharge level max. 40% /. Complete discharge of the battery will lead to premature aging of the battery cells.

Never charge or leave the battery unattended.

This charger is not intended for use by persons (including children) with limited physical, sensory or mental capabilities, or persons without experience and knowledge of the equipment, unless the use is under supervision or in accordance with the instructions for use of the device provided by persons responsible for safety. Children should be careful not to play with the equipment.

The charger must not be exposed to moisture or water. Water entering the charger increases the risk of electric shock.

The charger can only be used indoors, in dry rooms.

Before carrying out any maintenance or cleaning work on the charger, disconnect it from the mains.

Do not use the charger on a flammable surface (eg paper, cloth) or near flammable substances. Due to the heating of the charger during charging, there is a risk of fire.

Before each use, check the condition of the charger, cable and plug. In the event of damage, do not use the charger.

Do not attempt to disassemble the charger. All repairs must be assigned to an authorized service center. Improper installation of the charger may result in electric shock or fire.

When the charger is not in use, it must be disconnected from the mains.

It is forbidden to repair a damaged charger. Repairing the charger is only permitted by the manufacturer or an authorized service center.

### **Protection from the influence of the environment.**

. Protect the charger and batteries from moisture and rain. Moisture and rain can cause dangerous damage.

Do not use a charger or battery near flammable vapors and liquids.

Use the charger and the battery only in dry places and at an ambient temperature of 0-45 °C.

Do not store the charger and battery in places where temperatures may exceed 30 °C. In particular, do not leave the charger in a car parked in the sun.

Protect batteries from overheating. Overloading, overcharging and exposure to direct sunlight will cause the cells to overheat. Never charge or operate batteries that have overheated - replace them immediately if possible.

Storage of batteries, chargers and cordless tools. Terms of use.

Store the charger, the machine and the battery only in a dry place and at an ambient temperature of 10-30 °C. Protect them from moisture and direct sunlight. Only store fully charged batteries (at least 40% charged) for storage. When operating, use the charger, the machine and the battery only in a dry place and at an ambient temperature of 0-45 °C.

Protect the lithium-ion battery from freezing. Rechargeable batteries that have been stored below 0 °C for more than 60 minutes must be discarded.

When handling batteries, keep in mind the electrostatic charge. Electrostatic discharges cause damage to the electronic protection system and battery cells. Beware of electrostatic charge and never touch the battery terminals.

**Maintenance and cleaning.**

To work efficiently and safely, keep the garden pruner and vents clean. Take periodic breaks from work. Store and handle accessories with care.

Wipe the machine with a clean cloth or blow it out with low-pressure compressed air. Clean it regularly with a damp cloth and a little mild detergent. Do not use detergents or solvents.

**Environmental protection.**

.In order to protect the environment, the power tool and its packaging must be properly recycled for the reuse of the raw materials contained therein. Do not dispose of power tools with household waste! According to the European Union Directive 2012/19 / EC on end-of-life electrical and electronic devices and the approval and as national law, power tools that can no longer be used must be collected separately and subjected to appropriate processing to utilize the are in them raw materials.

Rechargeable battery.

Lithium-ion battery (Li-ion).

Do not dispose of batteries in household waste or in reservoirs! Don't burn them!

Rechargeable batteries must be collected, recycled or disposed of in an environmentally sound manner. According to Directive 2006/66 / EC, defective or worn-out rechargeable or ordinary batteries must be recycled.



## Manual de instrucțiuni original

Stimate prieten,

Felicitări pentru achiziționarea ferăstrăului cu lanț electric marca Baukraft. Fiind instalate și operate corespunzător, Baukraft sunt unelte electrice sigure și fiabile, iar utilizarea lor aduce o plăcere reală. Pentru confortul dvs. a fost construită o rețea excelentă de service de 46 de stații de benzină în toată țara.

Înainte de a utiliza ferăstrăul electric, citiți cu atenție toate instrucțiunile, recomandările și avertismentele și păstrați-le în siguranță pentru o referință ulterioară pentru toți cei care vor folosi încălzitorul ventilatorului.

În cazul în care decideți să vindeți sau să trimiteți acest produs unui nou proprietar, vă rugăm să vă asigurați că manualul "Instrucțiuni" este disponibil împreună cu acesta, astfel încât noul proprietar să se poată familiariza cu măsurile de siguranță și instrucțiunile de utilizare relevante.

Euromaster Import Export SRL este un reprezentant autorizat al producătorului și proprietarului mărcii comerciale Baukraft.

Adresa: Sofia City 1231, Bulgaria Blvd. "Lomsko shausse" 246, tel. 02 934 33 33, 934 10 10, www.Baukraft.bg; www.euromasterbg.com; e-mail: info@euromasterbg.com.

Începând cu anul 2006, compania a introdus și menținut sistemul de management al calității conform ISO 9001: 2008, cu scopul de a certifica: Comerțul, importul, exportul și service-ul de hobby power, aer și instrumente mecanice și hardware. Certificatul a fost emis de Moody International Certification Ltd., Anglia.

### Date tehnice

Voltaaj	V DC	18
Tipul bateriei	-	Li-ion
Capacitatea bateriei	Ah	4
Timp de încărcare a bateriei	h	1
nici-o viteza de incarcare	min <sup>-1</sup>	3800
Numărul bieleței de antrenare pentru lanțul ferăstrăului	бр./pcs	28
Pasul lanțului	inch "	1/4
Mărimea gabaritului lanțului	inch" (mm)	.043 (1.1)
Ulei de lanț	-	EP90
Viteza lanțului de ferăstrău	m/s	5.8
Lungimea recomandată a barei de ghidare	mm,inch	100 mm, (4")

Încărcător		
parametru	măsura	valoare
Voltaaj	V AC	230
Frecvență	Hz	50
Clasă de protecție	-	II

### Instrucțiuni generale pentru munca în siguranță.

Citiți cu atenție toate instrucțiunile. Nerespectarea instrucțiunilor de mai jos poate duce la electrocutare, incendiu și / sau răniri grave. Păstrați aceste instrucțiuni într-un loc sigur.

Funcționarea în siguranță a tunsorilor de grădină fără fir.

Avertizare!

Persoanele care nu sunt familiarizate cu textul instrucțiunii nu au voie să folosească aparatul.

Tăietorul pentru grădină poate fi utilizat numai pentru tăierea lemnului.

Utilizatorul își asumă toate riscurile în cazul în care mașina este utilizată în alte scopuri, realizând că acest lucru poate fi periculos.

Producătorul nu este răspunzător pentru daunele rezultate din funcționarea necorespunzătoare a tăietorului de grădină fără fir.

La locul de muncă.

Locul de muncă trebuie să fie menținut în ordine și să se asigure o iluminare bună.

Dezordinea și iluminarea slabă pot duce la accidente, mai ales atunci când se folosesc tăietori de grădină fără fir.

Nu permiteți copiilor și persoanelor prezente la locul de muncă.

Neatenția operatorului poate duce la pierderea controlului asupra mașinii.

Siguranța la lucrul cu curent electric.

Protejați aparatul de ploaie și umezeală.

Apa care intră în mașină crește riscul de electrocutare.

Siguranță personală.

Trebuie utilizat echipament de protecție individuală. Salopetă, ochelari de protecție, încălțăminte de protecție, cască de protecție, căști de protecție și mănuși. Utilizarea echipamentului de protecție în anumite condiții reduce riscul de vătămare corporală.

Nu vă supraestimați capacitățile. Trebuie să rămâi stabil și să-ți menții echilibrul în orice moment. Acest lucru facilitează controlul utilajului în situații neprevăzute.

Nu este permisă purtarea de haine largi sau bijuterii. Părul, îmbrăcămintea și mănușile trebuie ținute departe de piesele în mișcare. Hainele suspendate, bijuteriile și părul se pot încurca în părțile mobile.

Transport și depozitare.

Când transportați mașina, trebuie să opriți mașina și să așezați capacul de protecție pe lanțul de tăiere.

Purtarea unui dispozitiv pornit și neprotejat poate duce la răniri.

Tăietorul de grădină trebuie să fie purtat de mâner. Ținerea mașinii în alte locuri nu este sigură și poate provoca răniri.

Mașina trebuie verificată. Verificați atașarea pieselor în mișcare pentru a nu găsi piese deteriorate. În caz de deteriorare, este necesar să le eliminați înainte de utilizare. Întreținerea necorespunzătoare a mașinii poate provoca multe accidente.

Lanțul de tăiere trebuie să fie curat și cu muchii ascuțite. Ascuierea regulată a lanțului reduce riscul de blocare și facilitează munca.

Lucrează în siguranță.

Fii concentrat, urmărește-ți acțiunile cu atenție și acționează cu prudență și înțelepciune. Nu utilizați tăietorul de grădină fără fir atunci când sunteți obosit sau sub influența drogurilor, a alcoolului sau a narcoticelor.

Un moment de distragere a atenției atunci când lucrați cu mașina poate duce la răniri extrem de grave.

Evitați riscul de a porni accidental mașina de tăiat lemnul.

Înainte de a porni mașina, asigurați-vă că ați îndepărtat toate instrumentele auxiliare și cheile de pe acesta.

Un instrument auxiliar uitat pe o legătură rotativă poate provoca răniri.

Evitați pozițiile nefiresc ale corpului. Lucrați într-o poziție stabilă a corpului și mențineți echilibrul în orice moment. Acest lucru vă va permite să controlați mașina mai bine și mai sigur dacă apare o situație neașteptată.

Nu lăsați tăietorul de grădină fără fir la îndemâna copiilor. Nu-l utilizați de către oameni care nu sunt familiarizați cu modul în care funcționează și care nu au citit aceste instrucțiuni. Când este în mână de utilizatorilor fără experiență, mașina de tăiat lemnul poate fi extrem de periculoasă.

Întrețineți cu atenție aparatul. Verificați dacă piesele mobile funcționează ireproșabil, nu se blochează, dacă există piese rupte sau deteriorate care perturbă sau modifică funcțiile tăierii de grădină. Înainte de utilizare, asigurați-vă că piesele deteriorate sunt reparate. Multe accidente la locul de muncă se datorează sculelor electrice și a aparatelor slab întreținute. Nu părăsiți niciodată mașina până când unealta de lucru nu se oprește

**complet din rotire. Instrumentul rotativ poate atinge un obiect, determinându-vă să pierdeți controlul asupra mașinii.**

**Curățați în mod regulat orificiile de ventilație de pe tăietorul de grădină.**

**Nu utilizați mașina lângă materiale inflamabile. Scânteile zburătoare pot aprinde astfel de materiale.**

**Nu vă așezați niciodată mâinile lângă uneltele de lucru rotative. Dacă apare un recul, instrumentul vă poate răni.**

**Fiți deosebit de atenți la sfârșitul tăieturii. În absența rezistenței, așa cum este furnizat de materialul prelucrat, tăietorul de grădină cade prin inerție și poate provoca răni.**

În timpul utilizării prelungite, este posibil să simțiți amorțeală în degete sau mâini. În această situație, trebuie să opriți munca și să luați restul de care aveți nevoie, deoarece nu puteți direcționa bine tăietorul de grădină cu mâinile amorțite. Dacă apar semne de oboseală, opriți imediat munca.

Tăietorul pentru grădină poate fi operat doar de o singură persoană. Toate celelalte persoane trebuie să fie departe de zona de funcționare a mașinii. Acest lucru este valabil mai ales pentru copii și animale.

La pomirea tăietorului de grădină, lanțul de tăiere nu trebuie să atingă materialul care urmează să fie prelucrat și să nu atingă nimic. Acesta trebuie să fie liber până la atingerea vitezei necesare a mașinii.

În timpul funcționării, țineți ferm tăietorul de grădină cu o mână pe mâner. Luați o poziție stabilă.

Tăietorul de grădină este îndepărtat din piesa de prelucrat numai atunci când lanțul de tăiere se mișcă.

Când tăiați chereștea „tăiată” și / sau ramuri subțiri, folosiți un suport („măgar”). Nu tăiați mai multe plăci în același timp stivuite una peste alta, precum și materialul ținut de o altă persoană sau susținut de un picior. Acest lucru este extrem de periculos!

Asigurați ferm piesele lungi.

Pe terenul înclinat, faceți față pantei în timpul tăierii.

Când tăiați pe întreaga lățime, utilizați întotdeauna știfturile de sprijin ca suport.

Dacă nu este posibil să tăiați dintr-o dată, trageți ușor tunsorul de grădină înapoi, mutați tunsorul de grădină pentru a sta pe un alt vârf și continuați tăierea, ridicând ușor mânerul.

Când tăiați orizontal, trebuie să vă poziționați la un unghi cât mai aproape posibil de 90 ° față de material. O astfel de operație necesită o atenție specială.

Când lanțul este prins în timpul tăierii în partea de sus a lanțului, poate să apară o săritură în direcția operatorului. Prin urmare, ar trebui să tăiați folosind partea inferioară a lanțului, deoarece atunci când lanțul este blocat, săritura nu va avea loc în direcția corpului dumneavoastră.

Fiți deosebit de atenți atunci când tăiați lemn despicat. Bucățile tăiate de lemn pot fi aruncate în orice direcție și pot provoca răni!

Tăierea ramurilor de copaci trebuie efectuată de persoane instruite. Căderea necontrolată a ramurii tăiate a copacului prezintă un risc de rănire!

Tăierea cu partea din față a șinei nu este permisă. Acest lucru va provoca o recul puternică.

Acordați o atenție specială ramurilor care cad. Ramurile care atârnă liber nu trebuie tăiate de pe partea inferioară.

Rămâneți întotdeauna în partea direcției de cădere a arborelui pe care îl tăiați.

Rămâneți întotdeauna pe teren înclinat mai sus decât materialul procesat și niciodată mai jos.

Ferește-te de copacii care se rostogolesc în direcția ta. Sari deoparte!

Pentru a evita „săritura” (săritura) tunsorului de grădină, trebuie urmate următoarele instrucțiuni.

Nu porniți și nu tăiați niciodată cu partea din față a barei de ghidare a lanțului!

Începeți întotdeauna să tăiați cu tăietorul de grădină deja pornit și cu lanțul în mișcare la viteza necesară!

Verificați dacă lanțul de tăiere este bine ascuțit.

Nu trebuie să tăiați niciodată mai mult de o ramură la un moment dat. În timpul tăierii, acordați atenție ramurilor adiacente. Când tăiați copacul pe întreaga sa lățime, ar trebui să acordați atenție trunchiurilor copacilor din jur.

Descrierea funcțională și scopul tăierii de grădină fără fir.

Mașina de tuns cu fir fără fir este un instrument electric alimentat de la baterie. Este conceput pentru a lucra în grădina de acasă, pentru tăierea copacilor și arbuștilor, pentru măruntirea materialului vegetal tăiat și pentru tăierea lemnului. Nu utilizați aparatul în alte scopuri decât utilizarea intenționată!

Date despre zgomot și vibrații: lucrați cu tobe de eșapament!

Nivelul presiunii sonore LpA = 84,5 dB (A)

Nivel de putere sonoră LwA = 98,00 dB (A)

Incertitudine K = 3 dB.

Valoarea accelerației vibrațiilor ah: mâner ah = 3.393 m / s<sup>2</sup> Incertitudine K = 1,5 m / s<sup>2</sup>

Pregătirea pentru muncă.

Mașina de tăiat lemnul se află într-o stare care îndeplinește cerințele de siguranță atunci când sunt îndeplinite următoarele condiții:

- Mașina de tăiat lemnul nu este defectă.
  - Mașina de tăiat lemnul este curată și uscată.
  - Capacul de protecție este instalat.
  - Capacul de protecție nu este deteriorat și nu a fost schimbat.
  - Elementele de control funcționează normal și nu au fost modificate.
  - Lanțul de tăiere este lubrifiat.
  - Urmele uzurii pinionului nu depășesc 0,5 mm.
  - Bara de ghidare și lanțul de tăiere sunt montate corect.
  - Lanțul de tăiere este tensionat corespunzător.
  - Doar accesoriile originale sunt instalate corect pe această mașină de tăiat lemnul.
- Utilizatorul poate fi tăiat de lanțul de tăiere în mișcare. Utilizatorul poate fi grav rănit.

Nu atingeți lanțul de tăiere în mișcare.

Dacă lanțul de tăiere este blocat de un obiect: opriti mașina de tăiat lemn și scoateți bateria. Abia apoi scoateți obiectul. Lanțul de tăiere în mișcare este încălzit și întins. Dacă lanțul de tăiere nu este suficient lubrifiat și tensionat, acesta poate ieși din bara de ghidare sau se poate rupe. Acest lucru poate duce la vătămări corporale grave și daune materiale.

Ungeți lanțul de tăiere în timpul funcționării după fiecare încărcare a bateriei. Utilizați ulei multifuncțional sau ulei multifuncțional biodegradabil.

În timpul funcționării, verificați periodic tensiunea lanțului de tăiere. Dacă tensiunea lanțului de tăiere este insuficientă: strângeți lanțul de tăiere.

În timpul funcționării, bara de ghidare, lanțul de tăiere și pinionul se pot încălzi. Utilizatorul se poate arde.

Nu atingeți bara de ghidare fierbinte, lanțul de tăiere și pinionul.

Așteptați până când bara de ghidare, lanțul de tăiere și pinionul s-au răcit.

Purtați mănuși de lucru din material durabil.

Dacă în timpul funcționării observați modificări sau ceva neobișnuit în comportamentul mașinii de tăiat lemnul, înseamnă că starea mașinii de tăiat lemnul poate să nu îndeplinească cerințele de siguranță tehnică. Acest lucru poate duce la răni grave și daune materiale. În acest caz, lucrarea trebuie oprită, bateria scoasă și trebuie căutat un magazin specializat Baukraft.

În timpul funcționării, mașina de tăiat lemnul poate provoca vibrații. Poarta manusi. Faceți pauze în procesul de lucru.

Dacă există semne de afectare a sângerării: consultați un medic. Când lucrați cu partea inferioară a șinei de ghidare, mașina de tăiat lemnul este scoasă de utilizator.

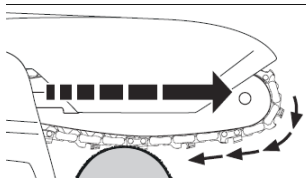

Dacă lanțul de tăiere în mișcare lovește un obiect dur și se oprește rapid, mașina de tăiat lemnul poate fi bruscată de utilizator. Oamenii pot fi răniți.

Avertizări:

- Țineți ferm mașina de tăiat lemnul cu o singură mână.
- Funcționare așa cum este descris în acest manual de utilizare.
- Funcționează cu un capac de protecție instalat.
- Funcționează cu un capac de protecție funcțional și neschimbat.
- Lucrați numai cu un lanț de tăiere bine ascuțit și tensionat corespunzător.
- Puneți suportul corect.
- Lucrați la viteză maximă.

Instalarea șinei de ghidare (7) și a lanțului (8) pe mașină.

Pentru a regla tensiunea lanțului este un șurub cu o piuliță cu un știft, care intră în orificiul desemnat al șinei de ghidare. Este deosebit de important la instalarea șinei ca știftul piuliței să intre în orificiul șinei.

Rotind șurubul (când piulița de fixare a șinei este slăbită), știftul se deplasează înainte sau înapoi și lanțul se slăbește sau se întinde în consecință.

Deșurubați piulița de fixare a șinei în sens invers acelor de ceasornic și scoateți capacul lateral. Aliniați orificiul, apoi așezați bara și lanțul / Așezați lanțul pe pinionul de ghidare și pe șină, asigurându-vă că legăturile de ghidare ale lanțului intră în canalul șinei. Îndepărtați șina de ghidare de angrenajul de ghidare, astfel încât elementele de ghidare ale lanțului să fie în canelura șinei de ghidare. Verificați dacă știftul piuliței șurubului de reglare a lanțului se află în gaura inferioară a șinei. Strângeți lanțul de tăiere a ferăstrăului / poziția 6 a elementelor ilustrate / . Măsurarea se efectuează atunci când șina este în poziție orizontală.

Instalați capacul lateral și strângeți piulița. Introduceți bateria glisând. / Vezi exemplele de cifre /



Înainte de montarea barei de ghidare și a lanțului de tăiere, trebuie să verificați poziția corectă a lamelor de tăiere pe lanț (poziția corectă a lanțului pe bară este indicată pe partea din față a barei). Purtați mănuși de protecție atunci când inspecțiați și instalați lanțul pentru a evita rănilor cauzate de tăieturile ascuțite.

Este foarte important să ungeți lanțul înainte de lucru. Verificați tensiunea lanțului și reglați dacă este necesar.

Trebuie să verificați și să reglați tensiunea destul de des, deoarece lanțul liber poate fi îndepărtat cu ușurință de pe șină, se uzează mai repede sau duce la uzura rapidă a șinei de ghidare.

Tensiunea lanțului de tăiere

În timpul funcționării, lanțul de tăiere se întinde sau se contractă. Tensiunea lanțului de tăiere se schimbă. În timpul funcționării, este necesar să verificați în mod regulat tensiunea lanțului de tăiere și, dacă este necesar, să îl întindeți suplimentar.

Ungerea lanțului de tăiere

-Oprindeți mașina de tăiat lemnul și scoateți bateria.

-Puneți mașina de tăiat lemnul pe o suprafață plană, astfel încât capacul pinionului să fie orientat în sus.

-Curățați bara de ghidare și lanțul de tăiere cu o perie mică, perie moale sau solvent de rășină.

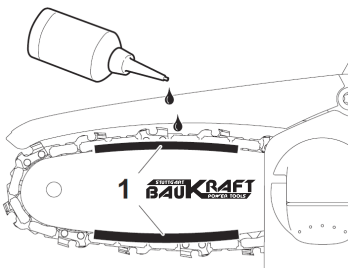

-Aplicați ulei multifuncțional în zona (1) dintre bara de ghidare și lanțul de tăiere.

- Introduceți bateria.

-Porniți mașina de tăiat lemnul. Uleiul multifuncțional este distribuit pe lanțul de tăiere. Lanțul de tăiere este lubrifiat.

Nu utilizați ulei uzat sau regenerat, deoarece acest lucru poate deteriora pompa de ulei. Utilizați ulei EP90 pe tot parcursul anului.

Pornirea și oprirea aparatului

Țineți tăietorul de grădină cu o mână la pornire și funcționare.

Pornire - apăsați blocarea butonului de pornire (2), apoi butonul de pornire (1).

Opriri - eliberați butonul de pornire (1). Eliberarea butonului de pornire (1) oprește tăietorul de grădină.

Țineți și ghidați mașina de tăiat lemnul cu o mână în zona de prindere (3) a mânerului de control, astfel încât degetul mare să acopere mânerul.

Lubrifianți utilizați pentru a lubrifia lanțul.

Durabilitatea lanțului și a barei de ghidare a tunsorului de grădină depinde în mare măsură de calitatea lubrifiantului utilizat. Trebuie utilizate numai lubrifianți proiectați pentru ferăstraie cu lanț.

Uleiul uzat sau regenerat nu trebuie folosit niciodată pentru a lubrifia lanțul ferăstrăului.

Șină de ghidare a lanțului.

Șina de ghidare (7) a lanțului este expusă la uzură deosebit de intensă în partea sa frontală și inferioară. Pentru a evita uzura unilaterală din cauza fricțiunii, se recomandă rotirea barei la fiecare ascuțire a lanțului. În același timp, canalul din șină și orificiile pentru ulei trebuie curățate. Șanțul șinei are o formă dreptunghiulară. Verificați jgheabul pentru uzură.

Lipiți o linie de măsurare sau un obiect neted plat pe bara de ghidare și suprafața exterioară a unui dinte de lanț. Dacă observați un decalaj între ele, înseamnă că jgheabul este OK. În caz contrar, anvelopa este probabil uzată și trebuie înlocuită.

Unelte de ghidare.

Angrenajul de antrenare este un element deosebit de susceptibil la uzură. Dacă se observă semne vizibile de uzură pe dinții pinionului, acesta trebuie înlocuit. Pinionul uzat scurtează și mai mult durabilitatea lanțului de ferăstrău. Pinionul trebuie înlocuit de un atelier autorizat.

Văzut tensiunea lanțului.

În timpul funcționării tăierii de grădină, lanțul de tăiere se prelungeste datorită încălzirii. Lanțul întins se slăbește și poate fi eliberat de șina de ghidare.

Verificați dacă lanțul (8) este situat în bușca (7).

Verificați din nou tensiunea lanțului. Lanțul trebuie să poată fi ridicat de la capătul superior al șinei la o înălțime de aproximativ 3-4 mm.

Lanțul nu trebuie strâns prea mult. Reglajele efectuate cu un circuit foarte fierbinte pot duce la tensiune excesivă după răcire.

Lucrul cu tăietorul de grădină fără fir

Înainte de a continua lucrările planificate, ar trebui să vă familiarizați cu punctele care conțin regulile pentru o muncă sigură. Este recomandat să exersați mai întâi tăierea bucăților de lemn inutile. Acest lucru vă va ajuta să cunoașteți mai detaliat capacitățile mașinii.

Ar trebui să respectați întotdeauna regulile de siguranță.

Mașina de tăiat fără fir poate fi utilizată numai pentru tăierea lemnului. Nu este permisă tăierea cu el a altor materiale.

Intensitatea vibrațiilor și efectul săriturii sunt diferite atunci când tăiați diferite tipuri de lemn.

Nu este permisă utilizarea mașinii ca pârghie pentru ridicarea, mișcarea sau divizarea obiectelor. În cazul unui blocaj de lanț, motorul trebuie oprit și o pană din plastic sau lemn introdusă în decupaj pentru a elibera tăietorul de grădină. Apoi porniți din nou tunsorul de grădină și începeți cu tăiere cu atenție.

Nu trebuie să apăsați puternic pe tăietorul de grădină atunci când tăiați. Ar trebui să existe doar puțină presiune atunci când tăietorul de grădină funcționează la viteza maximă.

Dacă tăietorul de grădină se blochează în slot în timpul tăierii, nu trebuie să-l trageți niciodată cu forța. Acest lucru poate duce la pierderea controlului tăierii de grădină și rănirea operatorului și / sau deteriorarea tăietorului de grădină.

Așteptați până când motorul atinge turația maximă înainte de tăiere.

Mențineți viteze mari în timpul funcționării.

Lăsați lanțul să taie lemnul. Împingeți tăietorul de grădină doar ușor în jos.

Pentru a nu pierde controlul, trebuie să opriri apăsarea tunsorului de grădină la sfârșitul operației.

Protecție la sarituri.

„Salt” înseamnă mișcarea șinei de ghidare a lanțului ferăstrăului în sus și / sau înapoi, care poate apărea atunci când lanțul ferăstrăului cu partea sa din față se sprijină pe un obiect.



Trebuie să vă asigurați că piesa de prelucrat este fixată ferm. Folosiți cleme pentru a fixa materialul.

Trebuie să țineți ferm tăietorul de grădină la pornire și în timpul funcționării. Când săriți, tăietorul de grădină este scăpat de sub control și lanțul poate deveni slabit.

Lanțul ascuțit necorespunzător crește riscul sării.

Nu trebuie să tăiați niciodată la o înălțime mai mare decât umerii.

Tăierea cu partea din față a barei trebuie evitată, deoarece acest lucru poate provoca tăierea grădinii să sară brusc înainte și înapoi. Când lucrați cu tăietorul de grădină, folosiți întotdeauna echipament complet, precum și hainele de lucru corespunzătoare.

Demontarea dispozitivelor de siguranță, întreținerea necorespunzătoare, întreținerea sau înlocuirea necorespunzătoare a șinei de ghidare sau a lanțului pot crește riscul de vătămare corporală în cazul unui salt. Nu este permisă efectuarea de reconstrucții ale tăietorului de grădină. În cazul utilizării unui tăietor de grădină reconstituit în mod arbitrar, utilizatorul își pierde toate drepturile care decurg din garanție. Pierderea garanției poate rezulta și din utilizarea tăietorului de grădină, încalcând informațiile conținute în acest manual.

Tăierea cu mașina.

Când tăiați bucăți de lemn, trebuie să urmați instrucțiunile de siguranță și să procedați după cum urmează:

Verificați dacă bucata de material nu poate fi mutată.

Bucățile scurte de material trebuie fixate cu cleme înainte de a începe tăierea.

Puteți tăia numai lemn sau materiale asemănătoare lemnului.

Înainte de tăiere, asigurați-vă că tăietorul de grădină nu intră în pietre sau cuie, deoarece acest lucru ar putea provoca alunecarea de grădină și deteriorarea lanțului.

Evitați situațiile în care ferăstrăul de lucru ar putea atinge un gard de sârmă sau solul.

Când tăiați ramuri, sprijiniți cât mai mult posibil tăietorul de grădină și încercați să nu tăiați cu partea din față a șinei de ghidare.

Acordați atenție obstacolelor cum ar fi buturugele proeminente, rădăcinile, urechile și găurile din pământ, deoarece acestea pot fi cauza unui accident.

Tăierea și tăierea ramurilor copacilor și arbuștilor.

Tunderea ramurilor copacilor căzuți începe de jos și continuă în direcția coroanei sale. Ramurile mici trebuie tăiate dintr-o singură lovitură.

Mai întâi se verifică pe ce parte este îndoită ramura. Apoi, faceți tăierea inițială pe partea laterală a cotului, terminând-o pe partea opusă. Aveți grijă ca ramura tăiată să nu revină. La tăierea ramurilor de copaci, ar trebui să fie întotdeauna tăiată de sus în jos, permițând ramurii tăiate să cadă liber pe pământ. Uneori, însă, poate fi necesar să tăiați ramura de mai jos.

Trebuie să fii deosebit de atent atunci când tai o ramură care este vie. O astfel de sucursală poate sări și să lovească operatorul după ce a fost tăiată.

Nu trebuie să tăiați ramuri în timp ce urcați un copac. Nu trebuie să stați pe scări, platforme, lemn sau în alte poziții similare care ar putea duce la pierderea echilibrului și controlul tăierii de grădină. Nu trebuie să tăiați la o înălțime deasupra umerilor.

Când tăiați, treceți șina de ghidare în întregime prin lemn, luând greutatea mașinii de tăiat lemnul la sfârșitul tăierii. Tăiați ramuri unul câte unul.

Funcționarea în siguranță a tăietorului de grădină

Mașina nu trebuie folosită în niciun caz când plouă sau este umedă. Toate piesele trebuie să fie instalate și să îndeplinească cerințele care să asigure funcționarea corectă a tăietorului de grădină. Orice element sau piesă de protecție deteriorată trebuie înlocuit imediat.

Depozitare.

Asigurați-vă că orificiile de ventilație din carcasa motorului sunt curate.

Pentru curățarea elementelor din plastic trebuie folosite un solvent slab și un burete.

Sunt permise numai acele operațiuni de întreținere descrise în acest manual. Toate celelalte operațiuni pot fi efectuate numai de un centru de service autorizat.

Nu este permis să se facă modificări în designul tunsorului de grădină.

Când aparatul nu este utilizat, acesta trebuie depozitat după curățare și pe o suprafață plană, într-un loc uscat, la îndemâna copiilor.

-Oprindeți mașina de tăiat lemnul și scoateți bateria.

-Impingeți protecția lanțului pe șina de ghidare astfel încât să acopere întreaga șină.

-Păstrați mașina de tăiat lemnul astfel încât să fie îndeplinite următoarele condiții:

- Mașina de tăiat lemnul nu trebuie la îndemâna copiilor.

- Mașina de tăiat lemnul este curată și uscată.

- Lanțul de tăiere este lubrifiat.

Ascuțirea lanțului ferăstrăului.

O atenție specială trebuie acordată sculelor de tăiat. Uneltele de tăiere trebuie să fie ascuțite și curate, ceea ce asigură o muncă fără probleme și sigură. Lucrul cu un tăietor de grădină care are un lanț uzat duce la uzura accelerată a lanțului, a șinei de ghidare și a roții motrice a lanțului și poate duce chiar la o rupere a lanțului. De aceea este foarte important să ascuți lanțul în timp. Ascuțirea lanțului este o operațiune complexă. Auto-ascuțirea lanțului necesită utilizarea unor instrumente și abilități speciale. Se recomandă încredințarea acestei operațiuni unor persoane calificate.

Toate tipurile de defecțiuni trebuie remediate de către Serviciile autorizate Baukraft.

Încărcați bateria reîncărcabilă cu litiu.

Scoateți bateria din mâner, apăsați butonul în jos pentru a face acest lucru. Atenție la tensiunea de alimentare la încărcarea bateriei! Tensiunea de rețea trebuie să corespundă informațiilor de pe eticheta încărcătorului. Aparatele marcate cu 230V pot fi, de asemenea, alimentate cu o tensiune de 220V. LED-ul verde va fi comutat. Strângeți bateria în încărcător.

Vezi tabelul de explicații:



Depozitați bateria numai în încăperi uscate cu o temperatură ambientă de + 10 ° C până la + 30 ° C.

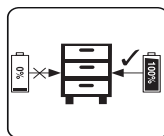

Locul încărcat numai bateriile stocate (încărcate cu cel puțin 40%)

Starea indicatorului		Explicații și acțiuni
LED roșu	LED verde	
Off	On	Gata de folosit Încărcătorul este conectat la rețea și este gata de utilizare; nu este pachet de baterii în încărcător
On	Off	„Încărcarea Încărcătorul încarcă bateria “
Off	On	“Bateria este încărcată și gata de utilizare. Timp de încărcare pentru 2,0 Ah baterie: 60 min Acțiune: Scoateți bateria din încărcător. Deconectați încărcătorul alimentarea cu rețeaua ”.

Dacă bateria nu se poate încărca, verificați următoarele:

- tensiunea de contact
- Face contact bun cu contactele încărcătorului

Dacă bateria încă nu poate fi încărcată, vizitați un centru de service autorizat Baukraft.

Pentru a vă asigura că bateria reîncărcabilă litiu-ion va dura mult timp, trebuie să o reîncărcați imediat. Trebuie să reîncărcați bateria atunci când observați că puterea instrumentului fără fir scade.

Indicator de capacitate a bateriei.

Apăsăți butonul de pe indicatorul capacității bateriei. Afășează starea de încărcare a bateriei folosind 3 LED-uri.

Toate cele 3 LED-uri sunt aprinse: bateria este încărcată

2 LED-uri sunt aprinse: bateria are suficientă încărcare

1 LED este aprins: bateria este epuizată, încărcăți bateria

Toate LED-urile clipesc: Bateria este complet descărcată și defectă. Nu utilizați și nu încărcăți o baterie defectă.

Informații despre baterie.

Bateria reîncărcabilă este livrată cu instrumentul dvs. reîncărcabil neîncărcat. Bateria trebuie încărcată înainte de a utiliza instrumentul pentru prima dată.

Pentru o performanță optimă a bateriei, evitați ciclurile de descărcare slabe. Încărcați frecvent bateria.

Depozitați bateria încărcată cu cel puțin 40% într-un loc răcoros, temperatura ideală de depozitare fiind de 15%.

Bateriile litiu-ion sunt supuse unui proces natural de îmbătrânire. Bateria trebuie înlocuită atunci când capacitatea scade la 80% din capacitatea unei baterii noi. Celulele cu scurgeri dintr-o baterie veche nu mai îndeplinesc cerințele de alimentare și, prin urmare, reprezintă un risc pentru siguranță.

Nu aruncați bateriile în flăcără deschisă. Există riscul de explozie.

Nu aprindeți bateriile reîncărcabile și nu le expuneți la flăcări deschise.

Nu descărcați complet bateriile. Descărcarea completă va deteriora celulele bateriei. Cel mai frecvent motiv pentru descărcarea completă este depozitarea prelungită și neutilizarea bateriilor parțial descărcate. Opiți funcționarea de îndată ce bateria se descarcă vizibil sau sistemul de protecție electronică este activat. Depozitați bateria reîncărcabilă numai atunci când este complet încărcată.

Protejați bateriile și instrumentele de suprasarcină! Supraîncărcările vor duce rapid la supraîncălzire și la deteriorarea celulelor din baterie fără încălzire externă.

Evitați deteriorările și umflăturile. Înlocuiți bateriile reîncărcabile care au căzut de la o înălțime mai mare de un metru sau care au fost expuse la șocuri bruște, chiar dacă carcasa bateriei pare nedeteriorată. Celulele din baterie pot fi grav deteriorate. În acest sens, citiți informațiile privind tratarea deșeurilor.

Dacă bateria este supraîncărcată și supraîncălzită, întrerupătorul încorporat va opri echipamentul pentru a asigura siguranța. Nu apăsați comutatorul de pornire / oprire, mai mult dacă întrerupătorul este activat. Acest lucru poate deteriora bateria.

Utilizați numai baterii reîncărcabile originale. Utilizarea altor baterii poate duce la răni și risc de incendiu.

Bateria reîncărcabilă nu este destinată utilizării de către persoane (inclusiv copii) cu capacități fizice, senzoriale sau mentale limitate sau de către persoane fără experiență și cunoștințe despre echipament, cu excepția cazului în care utilizarea este supravegheată sau în conformitate cu instrucțiunile de utilizare a echipamentului furnizat de responsabil pentru siguranță. Copiii trebuie să fie atenți să nu se joace cu echipamentul. Procesul de încărcare a bateriei trebuie să fie sub controlul utilizatorului.

Bateria reîncărcabilă trebuie încărcată numai cu încărcătorul recomandat. Utilizarea unui încărcător conceput pentru a încărca un alt tip de baterie creează un risc de incendiu.

Când bateria reîncărcabilă nu este utilizată, aceasta trebuie depozitată departe de obiecte metalice, cum ar fi agrafe de hârtie, monede, chei, cuie, șuruburi sau alte părți metalice mici care pot scurta circuitul contactelor bateriei.

Scurtcircuitarea contactelor poate provoca răni sau incendii.

În cazul deteriorării și / sau utilizării necorespunzătoare a bateriei, poate apărea evoluția gazului. Aerisiți camera, în caz de reclamații, consultați un medic. Gazele pot deteriora căile respiratorii.

În condiții extreme, lichidul se poate scurge din baterie. Poate provoca iritații sau arsuri. Dacă o astfel de scurgere este înregistrată, procedați după cum urmează:

- Ștergeți cu grijă lichidul cu o cârpă. Evitați contactul lichidului cu pielea și ochii;
- dacă lichidul intră în contact cu pielea, zona relevantă a corpului trebuie spălată imediat cu multă apă curată, eventual pentru a neutraliza lichidul cu un acid slab, precum suc de lămâie sau oțet;
- Dacă lichidul pătrunde în ochi, clătiți-le imediat cu apă curată timp de cel puțin 10 minute și solicitați asistență medicală.

. Nu este permisă utilizarea unei baterii reîncărcabile care este deteriorată sau modificată. Bateriile deteriorate sau modificate pot acționa imprevizibil și pot provoca incendiu, explozie sau risc de rănire.

Bateria reîncărcabilă nu trebuie expusă la umezeală sau apă. De asemenea, prezintă un pericol pentru mediul acvatic. Bateria trebuie ținută întotdeauna departe de sursele de căldură.

Urmați toate instrucțiunile de încărcare. Nu încărcăți bateria la o temperatură în afara intervalului specificat în instrucțiunile de utilizare. Încărcarea sau încărcarea necorespunzătoare la temperaturi în afara intervalului specificat poate deteriora bateria și crește riscul

Este interzisă repararea bateriilor deteriorate. Reparațiile sunt permise numai de producător sau de un centru de service autorizat.

Atenție! Bateriile reîncărcabile litiu-ion pot scurge, aprinde sau exploda dacă sunt încălzite la temperaturi ridicate sau scurtcircuitate. Nu trebuie depozitate în mașină în zilele călduroase și însorite. Nu deschideți bateria. Bateriile reîncărcabile litiu-ion conțin dispozitive electronice de siguranță care, dacă sunt deteriorate, pot provoca aprinderea sau explozia bateriei.

Informații despre încărcător și proces de încărcare.

Vă rugăm să consultați datele marcate pe placa de identificare a încărcătorului. Asigurați-vă că conectați încărcătorul la rețea cu tensiunea indicată pe plăcuța de identificare. Nu conectați niciodată încărcătorul la o tensiune de rețea. Protejați încărcătorul și cablul acestuia de deteriorări și muchii ascuțite. Cablurile deteriorate trebuie reparate imediat de un electrician calificat.

Nu lăsați încărcătorul, bateriile reîncărcabile și instrumentul fără fir la îndemâna copiilor mici.

Nu folosiți încărcătoare deteriorate.

Nu utilizați încărcătorul furnizat pentru a încărca alte instrumente fără fir.

Bateria se încălzește în timpul utilizării. Lăsați-l să se răcească la temperatura camerei înainte de încărcare.

Încărcătorul este echipat cu o funcție de oprire automată după încărcarea bateriei.

Nu folosiți și nu încărcați niciodată bateriile dacă bănuiți că au fost încărcate ultima dată cu mai mult de 12 luni în urmă.

Există o mare probabilitate ca bateria să fi suferit deja de deteriorare periculoasă / descărcare completă /

Încărcarea bateriilor reîncărcabile la temperaturi sub 10% va provoca daune chimice celulei și poate provoca un incendiu.

Nu utilizați baterii care s-au încălzit în timpul procesului de încărcare, deoarece celulele bateriei pot fi deteriorate în mod periculos.

Nu utilizați baterii care s-au îndoit sau s-au deformat în timpul procesului de încărcare (descărcare de gaz, fisurare, fluierat etc.).

Nu descărcați niciodată complet bateria / nivelul de descărcare recomandat max. 40% /. Descărcarea completă a bateriei va duce la îmbătrânirea prematură a celulelor bateriei.

Nu încărcați și nu lăsați bateria nesupravegheată.

Acest încărcător nu este destinat utilizării de către persoane (inclusiv copii) cu capacități fizice, senzoriale sau mentale limitate sau persoane fără experiență și cunoștințe despre echipament, cu excepția cazului în care utilizarea este sub supraveghere sau în conformitate cu instrucțiunile de utilizare a dispozitivului furnizate de către persoanele responsabile de siguranță. Copiii trebuie să fie atenți să nu se joace cu echipamentul.

Încărcătorul nu trebuie expus la umezeală sau apă. Apa care intră în încărcător crește riscul de electrocutare.

Încărcătorul poate fi utilizat numai în interior, în încăperi uscate.

Înainte de a efectua orice lucrări de întreținere sau curățare a încărcătorului, deconectați-l de la rețea.

Nu folosiți încărcătorul pe o suprafață inflamabilă (de ex. Hârtie, cârpă) sau lângă substanțe inflamabile. Datorită încălzirii încărcătorului în timpul încărcării, există riscul de incendiu.

Înainte de fiecare utilizare, verificați starea încărcătorului, cablului și fișei. În caz de deteriorare, nu utilizați încărcătorul.

Nu încercați să dezamblați încărcătorul. Toate reparațiile trebuie atribuite unui centru de service autorizat. Instalarea necorespunzătoare a încărcătorului poate duce la electrocutare sau incendiu.

Când încărcătorul nu este utilizat, acesta trebuie deconectat de la rețea.

Este interzisă repararea unui încărcător deteriorat. Repararea încărcătorului este permisă numai de producător sau de un centru de service autorizat.

Protecția împotriva influenței mediului.

. Protejați încărcătorul și bateriile de umezeală și ploaie. Umezeala și ploaia pot provoca daune periculoase.

Nu folosiți un încărcător sau o baterie lângă vapori și lichide inflamabile.

Utilizați încărcătorul și bateria numai în locuri uscate și la o temperatură ambiantă de 0-45 ° C.

Nu depozitați încărcătorul și bateria în locuri unde temperaturile pot depăși 30 ° C. În special, nu lăsați încărcătorul într-o mașină parcată la soare.

Protejați bateriile de supraîncălzire. Supraîncălzirea, supraîncălzirea și expunerea la lumina directă a soarelui vor provoca supraîncălzirea celulelor. Nu încărcați și nu folosiți niciodată baterii supraîncălzite - înlocuiți-le imediat, dacă este posibil.

Depozitarea bateriilor, încărcătoarelor și a instrumentelor fără fir. Termeni de utilizare.

Păstrați încărcătorul, mașina și bateria numai într-un loc uscat și la o temperatură ambiantă de 10-30 ° C. Protejați-le de umezeală și de lumina directă a soarelui. Depozitați bateriile complet încărcate (cel puțin 40% încărcate) pentru

depozitare. Când operați, utilizați încărcătorul, mașina și bateria numai într-un loc uscat și la o temperatură ambiantă de 0-45 ° C.

Protejați bateria litiu-ion de îngheț. Bateriile reîncărcabile care au fost depozitate sub 0 ° C pentru mai mult de 60 de minute trebuie aruncate.

La manipularea bateriilor, rețineți încărcarea electrostatică. Descărcările electrostatice cauzează deteriorarea sistemului electronic de protecție și a celulelor bateriei. Feriți-vă de încărcarea electrostatică și nu atingeți niciodată terminalele bateriei.

#### Întreținere și curățare.

Pentru a lucra eficient și în condiții de siguranță, păstrați tăietorul și orificiile de grădină curate. Luați pauze periodice de la locul de muncă. Depozitați și manipulați accesoriile cu grijă.

Ștergeți mașina cu o cârpă curată sau aruncați-o cu aer comprimat de joasă presiune. Curățați-l în mod regulat cu o cârpă umedă și puțin detergent ușor. Nu folosiți detergenți sau solvenți.

#### Protecția mediului.

.Pentru a proteja mediul, instrumentul electric și ambalajul acestuia trebuie reciclate corespunzător pentru reutilizarea materiilor prime conținute în acesta. Nu aruncați sculele electrice împreună cu deșeurile menajere! În conformitate cu Directiva Uniunii Europene 2012/19 / CE privind dispozitivele electrice și electronice la sfârșitul ciclului de viață și aprobarea și ca legislație națională, instrumentele electrice care nu mai pot fi utilizate trebuie colectate separat și supuse unei prelucrări adecvate pentru a utiliza în ele materii prime.

Baterie reincarcabila.

Baterie litiu-ion (Li-ion).

Nu aruncați bateriile în deșeurile menajere sau în rezervoare! Nu le ardeți!

Bateriile reîncărcabile trebuie colectate, reciclate sau aruncate într-un mod ecologic. În conformitate cu Directiva 2006/66 / CE, bateriile reîncărcabile sau obișnuite defecte sau uzate trebuie reciclate.



**Авторски прирачник за упатства**

Почитувани купувачи,

Честитки за купување на нашата електрична моторна пила со Baukraft бренд. Како што е правилно инсталиран и управуван, Baukraft се безбедни и сигурни електрични алати, а нивната употреба носи вистинско задоволство. За ваша погодност изградена е одлична услуга мрежа од 46 сервисни станици низ целата земја.

Пред да ја управувате електричната пила, внимателно прочитајте ги сите упатства, препораки и предупредувања и чувајте ги безбедно за понатамошна референца за сите кои ќе го користат грејачот на вентилаторот.

Во случај да одлучите да го продадете или да го доставите овој производ на новиот сопственик, ве молиме осигурајте се дека прирачникот "Упатство" е достапен со него, за да може новиот сопственик да се запознае со соодветните безбедносни мерки и упатства за работа.

Euromaster Import Export Ltd. е овластен претставник на производителот и сопственикот на трговската марка Baukraft.

Адреса: Софија 1231, бул. "Ломско шаус" бул. 246, тел 02 934 33 33, 934 10 10, www.Baukraft.bg; www.euromasterbg.com; e-mail: info@euromasterbg.com.

Од 2006 година компанијата го воведува и одржува својот Систем за управување со квалитет според ISO 9001: 2008 со опсег на сертификација: трговија, увоз, извоз и сервисирање на хоби моќ, воздух и механички алатки и хардвер. Сертификатот е издаден од Moody International Certification Ltd., Англија.

**Технички податоци**

Напон	V DC	18
Тип на батерија	-	Li-ion
Капацитет на батеријата	Ah	4
Време на полнење на батеријата	h	1
без брзина на оптоварување	min <sup>-1</sup>	3800
Број на погонска врска за ланец за пила	бр./pcs	28
Теренот на синцирот	inch "	1/4
Мерење на дебелина на синцирот	inch" (mm)	.043 (1.1)
Масло од ланец	-	EP90
Видов брзина на синцирот	m/s	5.8
Препорачана должина на лента-водилка	mm,inch	100 mm, (4")

Полнач		
параметар	мерка	вредност
Напон	V AC	230
Фреквенција	Hz	50
Класа за заштита	-	II

Општи упатства за безбедна работа.

Внимателно прочитајте ги сите упатства. Непочитувањето на упатствата подолу може да доведе до електричен удар, пожар и / или сериозни повреди. Чувајте ги овие упатства на безбедно место.

Безбедно работење на градинарски градинари безжично.

Предупредување!

На лица кои не се запознаени со текстот на упатството, не им е дозволено да ја користат машината.

Градинарскиот градинар може да се користи само за сечење дрво.

Корисникот го презема целиот ризик во случај машината да се користи за други намени, сфаќајќи дека тоа може да биде опасно.

Производителот не е одговорен за штета што произлегува од неправилно работење на градинарски градинар безжично.

Работно место.

Работното место треба да се одржува во ред и да се обезбеди добро осветлување.

Нередот и слабото осветлување може да доведат до несреќи, особено кога се користат градинарски градинари безжично.

Не дозволувајте деца и случајни минувачи на работното место.

Невниманието на операторот може да доведе до губење контрола над машината.

Безбедност при работа со електрична струја.

Заштитете ја машината од дожд и влага.

Водата што влегува во машината го зголемува ризикот од електричен удар.

Лична безбедност.

Мора да се користи лична заштитна опрема. Комбинезони, заштитни очила, заштитни чевли, заштитна кацига, навлаки за уши и ракавици. Употребата на заштитна опрема под одредени услови го намалува ризикот од лична повреда.

Не преценувајте ги своите способности. Треба да останете стабилни и да ја одржувате рамнотежата во секое време. Ова го олеснува контролирањето на машината во непредвидени ситуации.

Не е дозволено носење широка облека или накит. Косата, облеката и ракавиците треба да се држат подалеку од подвижните делови. Опуштена облека, накит и коса може да се заплеткаат во подвижните делови.

Транспорт и складирање.

Кога ја транспортирате машината, мора да ја исклучите машината и да го поставите заштитниот капак на ланецот за сечење. Носењето вклучен и незаштитен уред може да доведе до повреди.

Градинарскиот градинар мора да се носи со рачката. Држењето на машината на други места е небезбедно и може да предизвика повреди.

Машината мора да се провери. Проверете го прицврстувањето на подвижните делови за оштетени делови. Во случај на оштетување, потребно е да ги отстраните пред употреба. Неправилното одржување на машината може да предизвика многу несреќи.

Ланецот за сечење мора да биде чист и со остри рабови за сечење. Редовното острење на ланецот го намалува ризикот од заглавување и ја олеснува работата.

Безбедност при работа.

Бидете фокусирани, внимателно следете ги вашите постапки и постапувајте внимателно и мудро. Не користете градинарски градинарски безжичен уред кога сте уморни или под дејство на дрога, алкохол или наркотици.

Момент на одвраќање кога работите со машината може да резултира со исклучително тешки повреди.

Избегнете го ризикот од случајно вклучување на машината за сечење дрво.

Пред да ја вклучите машината, проверете дали сте ги отстраниле сите помошни алатки и клучеви од неа.

Помошна алатка заборавена на ротирачка врска може да предизвика повреди.

Избегнувајте неприродни положби на телото. Работете во стабилна положба на телото и одржувајте рамнотежа во секое време. Ова ќе ви овозможи да ја контролирате машината подобро и побезбедно ако се појави неочекувана ситуација.

Чувајте го градинарскиот градинар без кабел подалеку од дофат на деца. Не користете го од луѓе кои не се запознаени со начинот на работа и не ги прочитале овие упатства. Кога е во рацете на неискусни корисници, машината за сечење дрво може да биде крајно опасна.

Внимателно одржувајте ја машината. Проверете дали подвижните делови функционираат беспрекорно, не заглавувајте, дали има скршени или оштетени делови што ги нарушуваат или менуваат функциите на градинарскиот градинар. Пред да го користите, проверете дали се поправени оштетените делови. Многу несреќи на работа се должат на слабо одржувани електрични алати и апарати. Никогаш не оставајте ја машината додека

работниот алат не престане целосно да ротира. Алатката што ротира може да допре предмет, со што ќе ја изгубите контролата врз машината.

Редовно чистете ги дупките за вентилација на градинарскиот градинар.

Не користете ја машината во близина на запаливи материјали. Летечките искри можат да запалат такви материјали.

Никогаш не ставајте ги рацете во близина на ротирачки работни алатки. Ако дојде до одвраќање, алатот може да ве повреди.

Бидете особено внимателни на крајот на сечењето. Во отсуство на отпор, како што е предвидено со обработениот материјал, градинарскиот градинар паѓа со инерција и може да предизвика повреда.

За време на продолжена употреба, може да почувствувате вкочанетост во прстите или рацете. Во оваа ситуација, мора да ја прекинете работата и да го земете одморот што ви треба, бидејќи не можете добро да го управувате градинарот со вкочанети раце.

Ако се појават знаци на замор, веднаш прекинете ја работата.

Градинарскиот градинар може да управува само едно лице. Сите други лица мора да бидат подалеку од областа на работа на машината. Ова е особено точно за децата и животните.

При вклучување на градинарскиот градинар, ланецот за сечење не смее да го допира материјалот што треба да се обработи и не смее да допре ништо. Мора да биде бесплатно додека не се достигне потребната брзина на машината.

За време на работата, цврсто држете го градинарскиот градинар со едната рака на рачката. Заземете стабилна позиција.

Градинарскиот градинар се отстранува од работното парче само кога се движи ланецот за сечење.

Кога сечете „пилена“ граѓа и / или тенки гранки, користете потпора („магаре“). Не исечете неколку табли истовремено наредени една врз друга, како и материјал што го држи друго лице или поддржува нога. Ова е крајно опасно!

Цврсто зацврстете ги долгите работни парчиња.

На наклонет терен, свртете се кон наклонот за време на сечењето.

Кога сечете низ целата ширина, секогаш користете ги иглите за поддршка како потпора.

Ако не е можно да се сече одеднаш, малку повлечете го градинарскиот градинар, поместете го градинарот за да се одмори на друг скок и продолжете со сечење, малку кревајќи ја рачката.

Кога сечете хоризонтално, мора да се поставите под агол што е можно поблиску до 90 ° до материјалот. Таквата операција бара посебно внимание.

Кога синцирот е заробен за време на сечењето на врвот на синцирот, може да настане отскокнување во правец на операторот. Затоа, треба да го исечете користејќи го долниот дел од ланецот, бидејќи тогаш кога синцирот е заклучен, отскокнувањето нема да се случи во насока на вашето тело.

Бидете особено внимателни кога сечете расцепено дрво. Исечени парчиња дрво може да се фрлат во која било насока и да предизвикаат повреди!

Сечењето на гранките на дрвјата мора да го вршат обучени лица. Неконтролираното паѓање на исечената гранка на дрвото носи ризик од повреда!

Сечењето со предниот дел на шината не е дозволено. Ова ќе предизвика силен удар.

Обрнете посебно внимание на гранките што се спуштаат. Слободно висечките гранки не треба да се сечат од долната страна.

Секогаш стојте на страната на предвидената насока на пад на дрвото што го сечете.

Секогаш останете на наклонет терен повисок од материјалот што се обработува и никогаш пониско.

Пазете се од дрвја што се тркалаат во ваша насока. Отскокни настрана!

За да се избегне „отскокнување“ (отскокнување) на градинарскиот градинар, треба да се следат следниве упатства.

Никогаш не стартувајте и не сечете со предниот дел на лентата за водилка на ланецот!

Секогаш започнувајте со сечење со веќе вклучен градинарски градинар и синцирот да се движи со потребната брзина!

Проверете дали ланецот за сечење е добро изостри.

Никогаш не треба да исечете повеќе гранки одеднаш. За време на сечењето, обрнете внимание на соседните гранки. Кога го сечете дрвото низ целата негова ширина, треба да обрнете внимание на стеблата на околните дрвја.

Функционален опис и намена на градинарски градинарски безжичен уред.

Градинарски градинар без кабел е електричен алат со батерија. Наменет е за работа во домашната градина, за



кастрење дрвја и грмушки, за сечење на исечениот растителен материјал и за сечење дрво. Не користете го апаратот за други цели освен наменетата употреба!

Податоци за бучава и вибрации: Работете со пригушувачи!

Ниво на звучен притисок  $L_pA = 84,5 \text{ dB (A)}$

Ниво на моќност на звукот  $L_{wA} = 98,00 \text{ dB (A)}$

Несигурност  $K = 3 \text{ dB}$ .

Вредност на забрзување на вибрации ах: Рачка  $a_h = 3,393 \text{ m / s}^2$  Несигурност  $K = 1,5 \text{ m / s}^2$

Подготовка за работа.

Машината за сечење дрво е во состојба што ги исполнува безбедносните барања кога се исполнети следниве услови:

- Машината за сечење дрво не е неисправна.
  - Машината за сечење дрво е чиста и сува.
  - Заштитниот капак е инсталиран.
  - Заштитниот капак не е оштетен и не е сменет.
  - Контролните елементи функционираат нормално и не се променети.
  - Ланецот за сечење е подмакан.
  - Трагите од абеење на запчаници не се подлабоки од 0,5 мм.
  - Водната лента и ланецот за сечење се правилно монтирани.
  - Ланецот за сечење е правилно затегнат.
- Само оригинални додатоци се правилно инсталирани на оваа машина за сечење дрво.

Корисникот може да се пресече со подвижниот ланец за сечење. Корисникот може да биде сериозно повреден.

Не го допирајте подвижниот ланец за сечење.

Ако ланецот за сечење е блокиран од некој предмет: исклучете ја машината за сечење дрво и извадете ја батеријата. Само тогаш отстранете го објектот.

Ланецот за сечење што се движи се загрева и се протега. Ако ланецот за сечење не е доволно подмакан и затегнат, може да излезе од лентата за водење или да се скрши. Ова може да резултира со тешка лична повреда и материјална штета.

Подмачкајте го ланецот за сечење за време на работата по секое полнење на батеријата. Користете повеќенаменско масло или биоразградливо повеќенаменско масло.

За време на работата, редовно проверувајте ја затегнатоста на ланецот за сечење. Ако затегнатоста на ланецот за сечење е недоволна: затегнете го ланецот за сечење.

За време на работата, лентата за водење, ланецот за сечење и запчаникот може да се загреат. Корисникот може да изгори.

Не допирајте ја жешката лента за водилки, синцирот за сечење и запчаникот.

Почекајте додека лентата за водење, ланецот за сечење и запчаникот не се изладат.

Носете работни ракавици изработени од издржлив материјал.

Ако за време на работата забележите промени или нешто невообичаено во однесувањето на машината за сечење дрво, тоа значи дека состојбата на машината за сечење дрво може да не ги исполнува барањата за техничка безбедност. Ова може да доведе до сериозни повреди и материјална штета. Во овој случај, работата мора да се прекине, батеријата да се отстрани и да се побара специјализирана продавница Baukraft.

За време на работата, машината за сечење дрво може да предизвика вибрации. Носете ракавици. Направете паузи во процесот на работа. Ако има знаци на нарушено крварење: посетете лекар. Кога работите со долната страна на водилната шина, машината за сечење дрва ја извлекува корисникот.

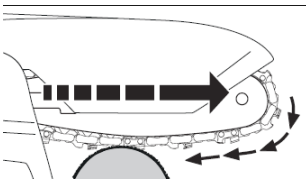

Ако подвижниот ланец за сечење удри во тврд предмет и брзо застане, машината за сечење дрво одеднаш може да биде извлечена од корисникот. Лугето можат да бидат повредени.

Предупредувања:

- Држете ја машината за сечење дрво цврсто со едната рака.
- Работи како што е опишано во ова упатство за корисник.

- Работа со инсталиран заштитен капак.
- Работа со работен и непроменет заштитен капак.
- Работете само со добро изостри и правилно затегнат ланец за сечење.
- Правилно поставете ја поддршката.
- Работете со полна брзина.

Инсталација на водилната шина (7) и ланецот (8) на машината.

За прилагодување на затегнатоста на ланецот е завртка со навртка со игла, која влегува во назначената дупка на водилната шина. Особено е важно при инсталирање на шината, иглата на навртката да влезе во дупката во шината.

Со вртење на завртката (кога навртката за прицврстување на шината е лабава), иглата се движи напред или назад и синцирот соодветно се олабавува или се протега.

Отшрафете ја навртката за задржување на шината спротивно од стрелките на часовникот и извадете го страничниот капак. Порамнете ја дупката, потоа поставете ја шипката и ланецот / Поставете го ланецот на запчаникот за водилка и шината, осигурувајќи се дека водечките врски на ланецот влегуваат во железничкиот канал. Поместете ја шината за водење подалеку од менувачот, така што елементите на водечките синџири се во жлебот на водилната шина. Проверете дали иглата на навртката за завртки за прилагодување на ланецот е во долната дупка на шината. Затегнете го ланецот за сечење пила / положба 6 на илустрираните елементи /. Мерењето се изведува кога шината е во хоризонтална положба.

Инсталирајте го страничниот капак и затегнете ја навртката. Вметнете ја батеријата со лизгање. / Погледнете ги примероците од фигурите /



Пред да ја монтирате водечката лента и ланецот за сечење, мора да ја проверите правилната положба на сечилата за сечење на ланецот (правилната положба на ланецот на шипката е прикажана на предната страна на шипката). Носете заштитни ракавици при преглед и инсталирање на ланецот за да избегнете повреди од остри рабови.

Многу е важно да го подмачкате ланецот пред работа. Проверете ја затегнатоста на ланецот и прилагодете ако е потребно.

Треба доста често да ја проверувате и прилагодувате неговата напнатост, бидејќи лабавиот ланец лесно може да се отстрани од шината, се истроши побрзо или доведува до брзо абење на водилната шина.

Напнатост на ланецот за сечење

За време на работата, ланецот за сечење се протега или се стега. Се менува тензијата на синцирот на сечење.

За време на работата, неопходно е редовно да се проверува затегнатоста на ланецот за сечење и, доколку е потребно, дополнително да се истегне.

Подмачкување на ланецот за сечење

- Исклучете ја машината за сечење дрва и извадете ја батеријата.
- Поставете ја машината за сечење дрво на рамна површина, така што капакот на запчаникот покажува нагоре.
- Исчистете ја лентата за водење и ланецот за сечење со мала четка, мека четка или растворувач на смола.

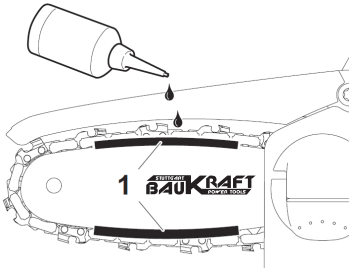

-Нанесете повеќенаменско масло во областа (1) помеѓу водилката и ланецот за сечење.

- Вметнете ја батеријата.

-Вклучете ја машината за сечење дрва. Мултифункционалното масло се дистрибуира на ланецот за сечење.

Ланецот за сечење е подмачкан.

Не користете користено или обновено масло, бидејќи тоа може да ја оштети пумпата за масло. Користете масло EP90 преку целата година.

Вклучување и исклучување на машината

Држете го градинарскиот градинар со една рака кога започнувате и работите.

Вклучување - притиснете го заклучувањето на копчето за стартување (2), а потоа и копчето за стартување (1).

Исклучете - отпуштете го копчето за стартување (1). Отпуштањето на копчето за стартување (1) го запира градинарскиот градинар.

Држете ја и водете ја машината за сечење дрва со едната рака во пределот за држење (3) на контролната рачка, така што палецот ја покрива рачката.

Лубриканти што се користат за подмачкување на ланецот.

Трајноста на ланецот и водичката на градинарскиот градинар во голема мера зависи од квалитетот на користениот лубрикант. Мора да се користат само лубриканти наменети за моторни пили.

Користеното или обновеното масло никогаш не треба да се користи за подмачкување на ланецот на пилата.

Синџирска водичка шина.

Водичката шина (7) на ланецот е изложена на особено интензивно абеење во предниот и долниот дел. Со цел да се избегне еднострано абеење поради триење, се препорачува да се сврти лентата при секое острење на ланецот. Во исто време, изливот во шината и дупките за масло мора да се исчистат. Глолебот за шини има правоаголна форма. Проверете ја цевката за абеење. Залепете мерна линија или мазен рамен објект на лентата за водење и надворешната површина на ланец заб. Ако забележите јаз меѓу нив, тоа значи дека олукут е во ред. Во спротивно, гумата најверојатно е истрошена и треба да се замени.

Водич опрема.

Погонската опрема е елемент што е особено подложен на абеење. Ако се забележат видливи знаци на абеење на запчаниите заби, тој мора да се замени. Истрошениот запчаник дополнително ја скратува издржливоста на синџирот на пилата. Запчаникот мора да се замени со овластена работилница.

Видов напнатост на ланецот.

За време на работата на градинарскиот градинар, ланецот за сечење се продолжува поради греенењето.

Растегнатиот ланец се олабавува и може да се ослободи од водилната шина.

Проверете дали ланецот (8) е сместен во чашата (7).

Повторно проверете ја затегнатоста на ланецот. Ланецот треба да може да се подигне од горниот крај на шината до висина од околу 3-4 мм.

Ланецот не треба да се затегнува премногу. Прилагодувањата направени со многу топло коло може да доведат до прекумерна напнатост по ладењето.

Работа со безжичен градинарски градинар

Пред да продолжите со планираната работа, треба да се запознаете со точките што ги содржат правилата за безбедна работа. Се препорачува прво да вежбате сечење непотребни парчиња дрво. Ова ќе ви помогне подетално да ги запознаете можностите на машината.

Секогаш треба да ги следите правилата за безбедност.

Градинарскиот градинар безжично може да се користи само за сечење дрво. Не е дозволено да се сечат други материјали со него.

Интензитетот на вибрациите и ефектот на отскокнување се различни при сечење различни видови дрво.

Употребата на машината како лост за кревање, поместување или делење на предмети не е дозволена. Во случај на заглавување на синцирот, моторот мора да се исклучи и пластичен или дрвен клин да се внесе во пресекот за да се ослободи градинарскиот градинар. Потоа повторно вклучете го градинарскиот градинар и внимателно започнете со сечење.

При сечење, не треба силно да притискате врз градинарскиот градинар. Треба да има само мал притисок кога градинарскиот градинар работи со максимална брзина.

Ако градинарскиот градинар се заглави во процепот за време на сечењето, никогаш не треба да го повлекувате со сила. Ова може да резултира со губење на контролата врз градинарот и повреда на ракувачот и / или оштетување на градинарот.

Почекајте додека моторот не достигне максимална брзина пред сечење.

Одржувајте големи брзини за време на работата.

Нека ланецот го исече дрвото. Турнете го градинарскиот градинар само малку надолу.

За да не ја изгубите контролата, мора да престанете да го притискате градинарскиот градинар на крајот од операцијата.

Заштита од отскокнување.

„Отскокнување“ значи движење на водечката шина на синцирот на пилата нагоре и / или назад, што може да се случи кога синцирот на пилата со неговиот преден дел се потпира на објект.

Треба да бидете сигурни дека работното парче е цврсто прикачено. Користете стеги за да го прицврстите материјалот.

Мора цврсто да го држите градинарскиот градинар при вклучување и за време на работата. При отскокнување, градинарскиот градинар е надвор од контрола и синцирот може да се ослабаи.

Неправилно изостри синцир го зголемува ризикот од отскокнување.

Никогаш не треба да сечете на височина повисока од рамената.

Треба да се избегнува сечење со предниот дел на шипката, бидејќи тоа може да предизвика градинарскиот градинар одеднаш да отскокна напред и назад. Кога работите со градинарски градинар, секогаш користете целосна опрема, како и соодветна работна облека.

Расклопување на сигурносни уреди, неправилно одржување, одржување или неправилна замена на водилната шина или синцирот може да го зголеми ризикот од лична повреда во случај на отскокнување. Не е дозволено да се извршат какви било реконструкции на градинарскиот градинар. Во случај на користење на произволно реконструиран градинарски градинар, корисникот ги губи сите права што произлегуваат од гаранцијата. Губење на гаранцијата, исто така, може да настане како резултат на употреба на градинарски градинарски салон, прекршувајќи ги информациските содржани во ова упатство.

Сечење со машината.

Кога сечете парчиња дрво, мора да ги следите безбедносните упатства и да постапите на следниов начин:

Проверете дали парчето материјал не може да се помести.

Кратките парчиња материјал мора да се прицврстат со стеги пред да започнете со сечење.

Можете да исечете само дрво или материјали слични на дрво.

Пред сечење, проверете дали градинарот не налета на камења или клинци, бидејќи тоа може да предизвика лизгање на градинарскиот градинар и оштетување на ланецот.

Избегнувајте ситуации кога работната пила може да ја допре жичаната ограда или земјата.

Кога сечете гранки, поддржете го градинарскиот градинар колку што е можно и обидете се да не сечете со предниот дел на водилната шина.

Обрнете внимание на пречките како што се испакнати трупци, корени, вглабнатини и дупки во земјата, бидејќи тие можат да бидат причина за несреќа.

Сечење и кастрење гранки од дрвја и грмушки.

Градинарството на гранките на паднатите дрвја започнува од дното и продолжува во правец на неговата круна. Малите гранчиња треба да се исечат во еден момент.

Прво се проверува на која страна е свиткана гранката. Потоа направете го првичното сечење на страната на свиокот, завршувајќи го на спротивната страна. Внимавајте исечената гранка да не се врати назад. Кога сечете гранки од дрвја, секогаш треба да се сече од врвот до дното, дозволувајќи исечената гранка слободно да падне на земја. Меѓутоа, понекогаш, можеби е неопходно да се исече гранката подолу.

Треба да бидете особено внимателни кога сечете гранка која е во живо. Таквата гранка може да отскокне и да го удри операторот откако ќе биде исечена.

Не сечете гранки додека се качувате на дрво. Не треба да стоите на скали, платформи, дрво или на други слични позиции што можат да доведат до губење рамнотежа и контрола на градинарскиот градинар. Не треба да сечете на висина над рамената.

При сечење, поминете ја шината за водење целосно низ дрвото, земајќи ја тежината на машината за сечење дрва на крајот од сечењето. Исечете гранки еден по еден.

Безбедно работење на градинарски градинар

Во никој случај не смеете да ја користите машината кога врне или влага. Сите делови мора да се инсталираат и да ги исполнуваат барањата што обезбедуваат правилно функционирање на градинарскиот градинар. Секој оштетен заштитен елемент или дел мора веднаш да се замени.

Складирање.

Осигурајте се дека отворите за вентилација во куќиштето на моторот се чисти.

За чистење на пластичните елементи треба да се користат слаб растворувач и сунѓер.

Дозволене се само оние операции за одржување што се опишани во ова упатство. Сите други операции може да ги изврши само овластен сервисен центар.

Не е дозволено да се направат какви било промени во дизајнот на градинарскиот градинар.

Кога машината не се користи, треба да се чува по чистење и на рамна површина, на суво место, подалеку од дофат на деца.

-Исклучете ја машината за сечење дрва и извадете ја батеријата.

-Потистете го штитникот на ланецот на шината за водење така што ќе ја покрие целата шина.

-Чувајте ја машината за сечење дрво така што се исполнети следниве услови:

- Машината за сечење дрво треба да биде подалеку од дофатот на децата.

- Машината за сечење дрво е чиста и сува.

- Ланецот за сечење е подмачкан.

Острење на синцирот на пилата.

Посебно внимание треба да се посвети на алатите за сечење. Алатите за сечење мора да бидат остри и чисти, со што се обезбедува без проблеми и безбедна работа. Работата со градинарски градинар кој има истрошен синцир доведува до забрзано абеење на ланецот, водечката шина и погонското тркало на ланецот, па дури може да доведе и до прекин на ланецот. Затоа е многу важно да го изостриме синцирот на време. Острувањето на ланецот е сложена операција. Самоострувањето на ланецот бара употреба на специјални алатки и вештини. Се препорачува да се довери оваа операција на квалификувани лица.

Сите видови дефекти мора да се поправат од страна на Овластените услуги на Баукрафт.

На

Încărcați bateria reîncărcabilă cu litiu.

Scoateti bateria din mâner, apăsați butonul în jos pentru a face acest lucru. Atenția za naplata na hrana vo vrska coo baterijata! Tensiunea de rețea trebuie să corespundă datelor de pe eticheta încărcătorului. Aparatele marcate cu 230V pot fi, de asemenea, alimentate cu o tensiune de 220V. LED-ul verde va fi comutat. Strângeți bateria în încărcător.

Вези табелул на експликација:



Батеријата чувајте ја само во суви простории со температура на околината од + 10 ° C до + 30 ° C.

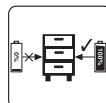

Место само наполнет батерии во складирање (наполнети најмалку 40%).

Наполнете ја батеријата што може да се наполни со литиум.

Отстранете ја батеријата од рачката, притиснете го копчето надолу за да го направите ова. Обрнете внимание на напонот на електрична мрежа при полнење на батеријата! Напонот на мрежата мора да одговара на податоците на етикетата на полначот. Апаратите означени со 230V, исто така, можат да се напојуваат со напон од 220V. Зелената ЛЕР ќе се вклучи. Исцедете ја батеријата во полначот.

Погледнете ја табелата за објаснување:

Статус на индикаторот		Објаснувања и активности
Црвена LED	Зелена LED	Подготвени за употреба Полначот е поврзан со електричната мрежа и е подготвен за употреба; нема акумулатор во полначот
Off	On	
On	Off	“Charging The charger is charging the battery pack “
Off	On	“Батеријата е наполнета и подготвена за употреба. Време на полнење за 2,0 Ah батерија: 60 мин Акција: Извадете ја акумулаторот од полначот. Исклучете го полначот од снабдувањето со електрична мрежа “

Ако батеријата не може да се наполни, проверете го следново:

- напон на контакт
- Остварува добар контакт со контактите на полначот

Ако батеријата с still уште не може да се наполни, посетете овластен сервисен центар Baukraft.

За да се осигурате дека литиум-јонската батерија на полнење ќе трае долго време, мора веднаш да ја наполните. Мора да ја наполните батеријата кога ќе забележите дека моќноста на безжичната алатка се намалува.

Индикатор за капацитет на батеријата.

Притиснете го копчето на индикаторот за капацитет на батеријата. Ја покажува состојбата на полнење на батеријата користејќи 3 LED диоди.

Сите 3 LED диоди се запалени: Батеријата е наполнета

Запалени се 2 LED диоди: Батеријата има доволно полнење

1 ЛЕД е вклучено: Батеријата е испразнета, наполнете ја батеријата

Сите LED диоди трепкаат: Батеријата е целосно испразнета и неисправна. Не користете и не полнете неисправна батерија.

Информации за батеријата.

Батеријата што се полни се испорачува со вашата алатка за полнење без полнење. Батеријата мора да се наполни пред да ја користите алатката за прв пат.

За оптимални перформанси на батеријата, избегнувајте слаби циклуси на празнење. Полнете ја батеријата често.

Чувајте ја батеријата наполнета најмалку 40% на ладно место, идеалната температура за складирање е 15%.

Литиум-јонските батерии подлежат на природен процес на стареење. Батеријата мора да се замени кога капацитетот ќе се намали на 80% од капацитетот на новата батерија. Пропустливите ќелии во старата батерија повеќе не ги исполнуваат барањата за напојување и затоа претставуваат безбедносен ризик.

Не фрлајте батерии на отворен пламен. Постои ризик од експлозија.

Не запалувајте батерии на полнење и не изложувајте ги на отворен пламен.

Не празнете ги батериите целосно. Целосното празнење ќе ги оштети ќелиите на батеријата. Најчеста причина за целосно празнење е продолжено складирање и неупотреба на делумно испразнети батерии. Запрете ја работата веднаш штом батеријата е значително испразнета или електронскиот систем за заштита е активиран. Чувајте ја батеријата што се полни само кога е целосно наполнета.

Заштитете ги батериите и алатите од преоптоварување! Преоптоварувањата брзо ќе доведат до прегревање и оштетување на ќелиите во батеријата без надворешно загревање.

Избегнувајте оштетувања и испакнатини. Заменете ги батериите што се полнат и паднале од височина од повеќе од еден метар или биле изложени на ненадејни удари, дури и ако кутијата на батеријата изгледа нештетена. Џелселиите во батеријата може да бидат сериозно оштетени. Во овој поглед, прочитајте ги информациите за третман на отпад.

Ако батеријата е преоптоварена и прегреана, вградениот автоматски прекинувач ќе ја исклучи опремата за да обезбеди сигурност. Не притискајте го прекинувачот за вклучување / исклучување. повеќе ако е вклучен прекинувачот. Ова може да ја оштети батеријата.

Користете само оригинални батерии за полнење. Употребата на други батерии може да резултира со повреда и ризик од пожар.

Батеријата за полнење не е наменета за употреба од лица (вклучително и деца) со ограничени физички, сензорни или ментални способности, или од лица без искуство и знаење за опремата, освен ако употребата не е под надзор или во согласност со упатствата за употреба на опремата обезбедени од одговорните за безбедност. Децата треба да внимаваат да не си играат со опремата. Процесот на полнење на батеријата мора да биде под контрола на корисникот.

Батеријата што се полни треба да се полни само со препорачаниот полнач. Користењето полнач дизајниран за полнење друг тип на батерија создава ризик од пожар.

Кога батеријата за полнење не се користи, таа треба да се чува подалеку од метални предмети, како што се спојници за хартија, монети, клучеви, клинци, шрафови или други мали метални делови што може да ги скратат контактите на батеријата. Краткото поврзување на контактите може да предизвика повреди или пожар.

Во случај на оштетување и / или неправилна употреба на батеријата, може да дојде до еволуција на гас. Проветрувајте ја просторијата, во случај на поплаки консултирајте се со доктор. Гасовите можат да го оштетат респираторниот тракт.

Во екстремни услови, течноста може да истече од батеријата. Може да предизвика иритација или изгореници. Ако е регистрирано такво истекување, постапете на следниов начин:

- Внимателно избришете ја течноста со крпа. Избегнувајте контакт на течноста со кожата и очите;
- ако течноста дојде во контакт со кожата, соодветната област на телото треба веднаш да се измие со многу чиста вода, евентуално за да се неутрализира течноста со слаба киселина, како што се сок од лимон или оцет;
- Ако течноста ви влезе во очите, веднаш исплакнете ги темелно со чиста вода најмалку 10 минути и побарајте лекарска помош.

. Не е дозволено користење батерија на полнење која е оштетена или модифицирана. Оштетените или модифицирани батерии може да дејствуваат непредвидливо и да предизвикаат пожар, експлозија или ризик од повреда.

Батеријата за полнење не смее да биде изложена на влага или вода. Исто така, претставува опасност за водната средина.

Батеријата секогаш мора да се чува подалеку од извори на топлина.

Следете ги сите упатства за полнење. Не полнете ја батеријата на температура надвор од опсегот наведен во упатствата за работа. Неправилното полнење или полнење на температури надвор од одредениот опсег може да ја оштети батеријата и да го зголеми ризикот од пожар.

Забрането е поправка на оштетени батерии. Поправките се дозволени само од производителот или овластен сервисен центар.

Внимание! Литиум-јонски батерии за полнење може да протекуваат, да се запалат или да експлодираат доколку се загреат на високи температури или се поврзуваат со краток спој. Тие не треба да се чуваат во автомобил во топли и сончеви денови. Не отворајте ја батеријата. Литиум-јонски батерии за полнење содржат електронски сигурносни уреди кои, доколку се оштетат, може да предизвикаат палење или експлозија на батеријата.

Информации за полначот и процес на полнење.

Ве молиме погледнете ги податоците означени на плочката со имиња на полначот. Внимавајте да го поврзете полначот со електричната мрежа со напонот наведен на плочката со имиња. Никогаш не поврзувајте го полначот со електричен напон

Заштитете го полначот и неговиот кабел од оштетување и остри рабови. Оштетените кабли мора веднаш да се поправат од квалификуван електричар.

Чувајте ги полначот, батериите за полнење и алатот без кабел подалеку од дофат на мали деца.

Не користете оштетени полначи.

Не користете го испорачаниот полнач за полнење други алати за безжична струја.

Батеријата се загрева за време на користењето. Оставете го да се излади на собна температура пред полнење.

Полначот е опремен со функција за автоматско исклучување по полнење на батеријата.

Никогаш не користете или полнете батерии ако се сомневате дека последен пат биле наполнети пред повеќе од 12 месеци. Постои голема веројатност дека батеријата веќе претрпела опасно оштетување / целосно празнење / Полнењето батерии на полнење на температури под 10% ќе предизвика хемиско оштетување на ќелијата и може да предизвика пожар.

Не користете батерии што се загреале за време на процесот на полнење, бидејќи ќелиите на батеријата може да бидат опасно оштетени.

Не користете батерии што се свиткани или деформирани за време на процесот на полнење (празнење гас, пукање, свиркање, итн.).

Никогаш не празнете целосно батеријата / препорачано ниво на празнење макс. 40% /. Целосното празнење на батеријата ќе доведе до предвремено стареење на ќелиите на батеријата.

Никогаш не полнете и не оставајте ја батеријата без надзор.

Овој полнач не е наменет за употреба од лица (вклучително и деца) со ограничени физички, сетилни или ментални способности, или лица без искуство и знаење за опремата, освен ако употребата не е под надзор или во согласност со упатствата за употреба на дадениот уред од страна на лица одговорни за безбедноста. Децата треба да внимаваат да не си играат со опремата.

Полначот не смее да биде изложен на влага или вода. Водата што влегува во полначот го зголемува ризикот од електричен шок. Полначот може да се користи само во затворени простории, во суви простории.

Пред да извршите какви било работи за одржување или чистење на полначот, исклучете го од електричната мрежа.

Не користете го полначот на запалива површина (на пример, хартија, ткаенина) или во близина на запаливи материи. Поради загревање на полначот за време на полнењето, постои ризик од пожар.

Пред секоја употреба, проверете ја состојбата на полначот, кабелот и приклучокот. Во случај на оштетување, не користете го полначот. Не обидувајте се да го расклопите полначот. Сите поправки мора да бидат доделени на овластен сервисен центар. Неправилната инсталација на полначот може да доведе до електричен удар или пожар.

Кога полначот не се користи, мора да се исклучи од електричната мрежа.

Забрането е поправка на оштетен полнач. Поправка на полначот е дозволено само од производителот или овластен сервисен центар.

#### Заштита од влијанието на околината.

На Заштитете ги полначот и батериите од влага и дожд. Влагата и дождот може да предизвикаат опасна штета.

Не користете полнач или батерија во близина на запаливи пари и течности.

Користете го полначот и батеријата само на суви места и на амбиентална температура од 0-45 ° C.

Не чувајте го полначот и батеријата на места каде што температурата може да надмине 30 ° C. Особено, не оставајте го полначот во автомобил паркиран на сонце.

Заштитете ги батериите од прегревање. Преоптоварување, преполнување и изложеност на директна сончева светлина ќе предизвикаат прегревање на клетките. Никогаш не полнете и не ракувајте со батерии што се прегреале - заменете ги веднаш ако е можно.

Складирање батерии, полначи и безжични алатки. Услови на употреба.

Чувајте го полначот, машината и батеријата само на суво место и на температура на околината од 10-30 ° C.

Заштитете ги од влага и директна сончева светлина. Чувајте само целосно наполнети батерии (барем 40% наполнети) за складирање. Кога работите, користете го полначот, машината и батеријата само на суво место и на амбиентална температура од 0-45 ° C.

Заштитете ја литиум-јонската батерија од замрзнување. Батериите за полнење што се складирани под 0 ° C повеќе од 60 минути мора да се фрлат.

Кога ракувате со батерии, имајте на ум електростатско полнење. Електростатичките празнења предизвикуваат оштетување на електронскиот систем за заштита и ќелиите на батеријата. Пазете се од електростатско полнење и никогаш не допирајте ги терминалите на батеријата.

#### Одржување и чистење.

За да работите ефикасно и безбедно, чувајте ги градинарот и градинарите чисти. Правете периодични паузи од работа. Чувајте и ракувајте со дополнителна опрема внимателно.

Избришете ја машината со чиста крпа или издувајте ја со компримиран воздух со низок притисок. Редовно чистете го со влажна крпа и малку благ детергент. Не користете детергенти или растворувачи.



Заштита на животната средина.

.За да се заштити животната средина, електричниот алат и неговото пакување мора правилно да се рециклираат за повторна употреба на суровините содржани во него. Не фрлајте електрични алати со отпад од домаќинството! Според Директивата на Европската унија 2012/19 / ЕК за електрични и електронски уреди на крајот на животот и одобрување и како национално право, електричните алати што повеќе не можат да се користат мора да се собираат одделно и да се подложат на соодветна обработка за да се користат во нив суровини.

Батерија за полнење.Lithium-ion battery (Li-ion).

Не фрлајте батерии во отпад од домаќинството или во резервоари! Не ги запали!

Батериите за полнење мора да се собираат, рециклираат или фрлат на еколошки начин. Според Директивата 2006/66 / ЕС, неисправните или истрошени батерии на полнење или обични батерии мора да се рециклираат.



**Originalni priručnik za upotrebu**

Dpaji potrošači,

Čestitamo vam za kupovinu našeg električnog motornog testera marke Baukraft. Kako se pravilno postavlja i radi, Baukraft su sigurni i pouzdani električni alati, a njihovo korišćenje donosi pravo zadovoljstvo. Za Vašu udobnost izgrađena je odlična servisna mreža od 46 servisnih stanica širom zemlje.

Pre nego što počnete da koristite električnu motornu testeru, pažljivo pročitajte sva uputstva, preporuke i upozorenja i čuvajte ih na siguran način za sve one koji će koristiti grejač ventilatora.

U slučaju da odlučite da prodate ili predate ovaj proizvod novom vlasniku, proverite da li je sa njim dostupan „Uputstvo“, tako da se novi vlasnik može upoznati sa relevantnim merama bezbednosti i uputstvima za rad.

Euromaster Import Ekport doo je ovlašćeni zastupnik proizvođača i vlasnika robne marke Baukraft.

Adresa: Grad Sofija 1231, Bugarska Bulevar "Lomsko šause" 246, tel 02 934 33 33, 934 10 10, www.Baukraft.bg; www.euromasterbg.com; e-mail: info@euromasterbg.com.

Od 2006. godine kompanija je uvela i održava sistem upravljanja kvalitetom prema ISO 9001: 2008 sa obimom sertifikacije: trgovina, uvoz, izvoz i servis hobbi pover, vazduha i mehaničkih alata i hardvera. Sertifikat je izdao Moodi International Certification Ltd., Engleska.

**Tehnički podaci**

Napon	V DC	18
Vrsta baterije	-	Li-ion
Kapacitet baterije	Ah	4
Vreme punjenja baterije	h	1
nema brzine opterećenja	min <sup>-1</sup>	3800
Broj pogonske karike za lanac testere	бp./pcs	28
Nagib lanca	inch °	1/4
Debljina lanca	inch" (mm)	.043 (1.1)
Ulje za lance	-	EP90
Brzina lanca testere	m/s	5.8
Preporučena dužina vodilice	mm,inch	100 mm, (4")

Polnac		
parameter	measure	vrednost
Voltage	V AC	230
Frequency	Hz	50
Protection class	-	II

## Opšta uputstva za bezbedan rad.

Pažljivo pročitajte sva uputstva. Nepoštovanje dole navedenih uputstava može dovesti do strujnog udara, požara i / ili ozbiljnih povreda. Čuvajte ova uputstva na sigurnom mestu.

Siguran rad akumulatorskih obrezivača vrta.

Upozorenje!

Osobe koje ne poznaju tekst uputstva ne smeju da koriste mašinu.

Baštenska sečiva se mogu koristiti samo za sečenje drva.

Korisnik preuzima sav rizik u slučaju da se mašina koristi u druge svrhe, shvatajući da to može biti opasno.

Proizvođač ne snosi odgovornost za oštećenja nastala usled nepravilnog rada akumulatorske baštenske sekačice.

Radno mesto.

Radno mesto treba održavati u redu i obezbediti dobro osvetljenje.

Nered i loše osvetljenje mogu dovesti do nesreća, naročito kada se koriste akumulatorske baštenske sekačice.

Ne dozvolite deci i prolaznicima da dođu na radno mesto.

Nepažnja operatera može dovesti do gubitka kontrole nad mašinom.

Sigurnost pri radu sa električnom strujom.

Zaštitite mašinu od kiše i vlage.

Voda koja ulazi u mašinu povećava rizik od električnog udara.

Lična bezbednost.

Mora se koristiti lična zaštitna oprema. Kombinezoni, zaštitne naočare, zaštitne cipele, zaštitna kaciga, naušnice i rukavice. Upotreba zaštitne opreme pod određenim uslovima smanjuje rizik od ličnih povreda.

Ne precenjujte svoje mogućnosti. Morate ostati stabilni i održavati ravnotežu u svakom trenutku. Ovo olakšava upravljanje mašinom u nepredviđenim situacijama.

Nije dozvoljeno nošenje široke odeće ili nakita. Kosu, odeću i rukavice treba držati dalje od pokretnih delova. Opuštena ogrnuta odeća, nakit i kosa mogu se zapetljati u pokretnim delovima.

Transport i skladištenje.

Prilikom transporta mašine morate isključiti mašinu i postaviti zaštitni poklopac na lanac za rezanje. Nošenje uključenog i nezaštićenog uređaja može dovesti do povreda.

Baštensku sekačicu morate nositi za ručku. Držanje mašine na drugim mestima nije bezbedno i može izazvati povrede.

Mašina se mora proveriti. Proverite da li su pričvršćeni pokretni delovi oštećeni. U slučaju oštećenja, potrebno ih je ukloniti pre upotrebe. Nepravilno održavanje mašine može izazvati mnoge nesreće.

Lanac za rezanje mora biti čist i sa oštrim reznim ivicama. Redovno oštrenje lanca smanjuje rizik od zaglavljivanja i olakšava rad.

Zaštita na radu.

Budite koncentrisani, pažljivo pratite svoje postupke i postupajte oprezno i mudro. Ne koristite akumulatorsku obrezivač za vrt kada ste umorni ili pod uticajem droga, alkohola ili opojnih droga.

Trenutak ometanja pri radu sa mašinom može dovesti do izuzetno teških povreda.

Izbegavajte rizik od slučajnog uključivanja mašine za sečenje drveta.

Pre nego što uključite mašinu, proverite da li ste iz nje uklonili sve pomoćne alate i ključeve.

Pomoćni alat zaboravljen na rotirajućoj poluzi može izazvati povrede.

Izbegavajte neprirodne položaje tela. Radite u stabilnom položaju tela i održavajte ravnotežu u svakom trenutku. Ovo će vam omogućiti da bolje i sigurnije kontrolišete mašinu ako dođe do neočekivane situacije.

Akumulatorsku obrezivač za vrt čuvajte van domašaja dece. Nemojte ga koristiti osobama koje nisu upoznate sa načinom rada i nisu pročitale ova uputstva. Kada je u rukama neiskusnih korisnika, mašina za sečenje drveta može biti izuzetno opasna.

Pažljivo održavajte mašinu. Proverite da li pokretni delovi funkcionišu besprekorno, da se ne zaglave, da li ima slomljenih ili oštećenih delova koji ometaju ili menjaju funkcije baštenske sekačice. Pre upotrebe proverite da li su oštećeni delovi popravljeni. Mnoge nesreće na poslu su posledica loše održavanih električnih alata i aparata. Nikada ne napuštajte mašinu dok radni alat potpuno ne prestane da se okreće. Rotirajući alat može dodirnuti neki predmet, zbog čega ćete izgubiti kontrolu nad mašinom.

Redovno čistite ventilacione otvore na baštenskom sekaču.

Ne koristite mašinu u blizini zapaljivih materijala. Leteće iskre mogu zapaliti takve materijale.

Nikada ne stavljajte ruke u blizini rotirajućih radnih alata. Ako dođe do trzanja, alat vas može povrediti.

Budite posebno oprezni na kraju reza. U nedostatku otpora, kako ga pruža obrađeni materijal, vrtna sečiva pada po inerciji i može izazvati povrede.

Tokom duže upotrebe, možete osetiti utrnulost u prstima ili rukama. U ovoj situaciji morate prestati sa radom i uzeti

ostalo vam je potrebno, jer ne možete dobro upravljati vrtnom sekačem utrnulih ruku.

Ako se pojave znaci umora, odmah prekinite rad.

Baštenskom sekačem može upravljati samo jedna osoba. Sve ostale osobe moraju biti dalje od područja rada mašine. Ovo se posebno odnosi na decu i životinje.

Prilikom uključivanja baštenske sekačice lanac za sečenje ne sme da dodiruje materijal koji se obrađuje i ne sme da dodiruje ništa. Mora biti slobodan dok se ne postigne potrebna brzina mašine.

Tokom rada, čvrsto držite baštensku sekač jednom rukom za ručku. Zauzmite stabilan položaj.

Baštenska sečiva se uklanjaju iz radnog komada samo kada se lanac za sečenje kreće.

Prilikom rezanja „rezanog“ drveta i / ili tankih grana, koristite oslonac („magarac“). Nemojte rezati nekoliko ploča istovremeno naslaganih jedna na drugu, kao ni materijal koji drži druga osoba ili podržava nogom. Ovo je izuzetno opasno!

Čvrsto pričvrstite dugačke obrade.

Na kosim terenima, prilikom sečenja okrenite se prema nagibu.

Prilikom sečenja po celoj širini uvek koristite potporne igle kao oslonac.

Ako nije moguće sečenje odjednom, povucite baštensku sekač unazad, pomerite baštensku sekač da se nasloni na drugi klin i nastavite sa sečenjem, lagano podižući ručku.

Prilikom horizontalnog sečenja morate se postaviti pod uglom što je moguće bliže 90 ° prema materijalu. Takva operacija zahteva posebnu pažnju.

Kada se lanac zaglavi tokom sečenja na vrhu lanca, može doći do odskoka u smeru rukovaoca. Zbog toga treba da sečete pomoću donjeg dela lanca, jer tada kada je lanac zaključan, odskok se neće dogoditi u pravcu vašeg tela.

Budite posebno oprezni pri sečenju cepanog drveta. Odsečeni komadi drveta mogu se baciti u bilo kom smeru i izazvati povrede!

Sečenje grana drveća mora da obavlja obučeno lice. Nekontrolisan pad odsečene grane drveta nosi opasnost od povreda!

Sečenje prednjim delom šine nije dozvoljeno. Ovo će izazvati snažan povratni udar.

Obratite posebnu pažnju na grane koje vise. Slobodno viseće grane ne treba rezati sa donje strane.

Uvek stojite sa strane predviđenog pravca pada drveta koje sečete.

Uvek ostanite na nagnutom terenu više od materijala koji se obrađuje i nikada niže.

Čuvajte se drveća koje se valja u vašem pravcu. Odbij u stranu!

Da biste izbegli „odskok“ (odskok) baštenske sekačice, treba slediti sledeća uputstva.

Nikada nemojte započinjati ili rezati prednjom stranom vodilice lanca!

Uvek počnite da sečete sa već uključenom baštenskom sekačem i lanac se kreće potrebnom brzinom!

Proverite da li je lanac za sečenje dobro naoštren.

Nikada ne biste trebali orezivati više grana odjednom. Prilikom sečenja obratite pažnju na susedne grane. Kada sečete drvo po celoj širini, trebalo bi da obratite pažnju na debla okolnog drveća.

Funkcionalni opis i svrha akumulatorske vrtno sekačice.

Akumulatorska baštenska obrezivač je električni alat na baterije. Namenjen je za rad u kućnom vrtu, za orezivanje drveća i grmlja, za usitnjavanje posećenog biljnog materijala i za seču drva. Ne koristite aparat za druge svrhe osim za predviđenu upotrebu!

Podaci o buci i vibracijama: Radite sa prigušivačima!

Nivo zvučnog pritiska LpA = 84,5 dB (A)

Nivo zvučne snage LvA = 98,00 dB (A)

Nesigurnost K = 3 dB.

Vrednost ubrzanja vibracija ah: Ručka ah = 3,393 m / s<sup>2</sup> Nesigurnost K = 1,5 m / s<sup>2</sup>

Priprema za rad.

Mašina za sečenje drveta je u stanju koje ispunjava bezbednosne zahteve kada su ispunjeni sledeći uslovi:

- Mašina za sečenje drveta nije neispravna.
- Mašina za sečenje drveta je čista i suva.
- Zaštitni poklopac je instaliran.
- Zaštitni poklopac nije oštećen i nije menjan.
- Upravljački elementi funkcionišu normalno i nisu promenjeni.
- Lanac za rezanje je podmazan.

–Tragovi trošenja lančanika nisu dublji od 0,5 mm.

- Vodilica i lanac za sečenje su pravilno postavljeni.

- Lanac za sečenje je pravilno zategnut.

–Samo originalni pribor je pravilno instaliran na ovoj mašini za sečenje drveta.

Korisnika može preseći pokretni lanac za sečenje. Korisnik može biti ozbiljno povređen.

Ne dodirujte pokretni lanac za rezanje.

Ako je lanac za sečenje blokiran nekim predmetom: isključite mašinu za sečenje drveta i izvadite bateriju. Tek tada uklonite predmet.

Pokretni lanac za sečenje se zagreva i rasteže. Ako lanac za rezanje nije dovoljno podmazan i zategnut, može iskočiti iz vodilice ili se slomiti. To može dovesti do teških telesnih povreda i oštećenja imovine.

Podmažite lanac za sečenje tokom rada nakon svakog punjenja baterije. Koristite višenamensko ulje ili biorazgradivo višenamensko ulje.

Tokom rada redovno proveravajte zategnutost lanca za rezanje. Ako je zatezanje lanca za rezanje nedovoljno: zategnite lanac za rezanje.

Tokom rada, vodilica, lanac za sečenje i lančanik mogu da se zagreju. Korisnik se može opeći.

Ne dodirujte vruću vodilicu, lanac za rezanje i lančanik.

Sačekajte da se vodilica, lanac za sečenje i lančanik ohlade.

Nosite radne rukavice od izdržljivog materijala.

Ako tokom rada primetite promene ili nešto neuobičajeno u ponašanju mašine za sečenje drveta, to znači da stanje mašine za sečenje drveta možda ne ispunjava zahteve tehničke bezbednosti. To može dovesti do ozbiljnih povreda i oštećenja imovine. U tom slučaju morate prekinuti rad, izvaditi bateriju i potražiti specijalizovanu prodavnicu Baukraft.

Tokom rada mašina za sečenje drveta može izazvati vibracije. Nosite rukavice. Napravite pauze u procesu rada. Ako postoje znaci oslabljenog krvarenja: posetite lekara. Prilikom rada sa donjom stranom vodilice, korisnik izvlači mašinu za sečenje drveta.

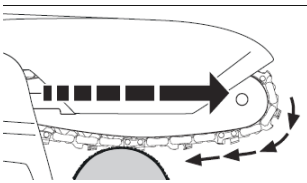

Ako pokretni lanac za rezanje udari o tvrdi predmet i brzo se zaustavi, korisnik može iznenada izvući mašinu za sečenje drveta. Ljudi mogu biti povređeni.

Upozorenja:

- Čvrsto držite mašinu za sečenje drveta jednom rukom.
- Radite kako je opisano u ovom uputstvu za upotrebu.
- Rad sa postavljenim zaštitnim poklopcem.
- Rad sa radnim i nepromenjenim zaštitnim omotom.
- Samo radite sa dobro naoštrenim i pravilno zategnutim lancem za sečenje.
- Pravilno postavite nosač.
- Radite punom parom.

Ugradnja vodilice (7) i lanca (8) na mašinu.

Za podešavanje zategnutosti lanca je vijak sa maticom sa iglom, koji ulazi u predviđenu rupu vodilice. Posebno je važno pri postavljanju šine da klin matice uđe u otvor na šini.

Okretanjem zavrtnja (kada je matica za pričvršćivanje šine labava) igla se pomera napred ili nazad, a lanac se prema tome olabavi ili rastegne.

Odvijte pričvršnu maticu šine u smeru suprotnom od kazaljke na satu i skinite bočni poklopac. Poravnajte rupu, zatim postavite šipku i lanac / Postavite lanac na vodeći lančanik i šinu, pazeći da vodeće karike lanca uđu u kanal šine.

Pomerite vodilicu dalje od vodilice tako da elementi za vođenje lanca budu u utoru vodice. Proverite da li je klin navrtke za podešavanje lanca u donjoj rupi šine. Zategnite lanac za sečenje testere / položaj 6 prikazanih elemenata /. Merenje se vrši kada je šina u horizontalnom položaju.

Postavite bočni poklopac i pritegnite maticu. Umetnite bateriju klizanjem. / Pogledajte uzorke /



Pre nego što postavite vodilicu i lanac za sečenje, morate proveriti pravilan položaj sečiva na lancu (pravilan položaj lanca na šipki prikazan je na prednjoj strani šipke). Nosite zaštitne rukavice prilikom pregleda i postavljanja lanca kako biste izbegli povrede od oštih sečiva.

Veoma je važno podmazati lanac pre rada. Proverite zategnutost lanca i po potrebi podesite.

Morate prilično često da proveravate i podešavate njegovu zategnutost, jer se labavi lanac može lako ukloniti sa šine, brže se trošiti ili dovodi do brzog trošenja vodilice.

Napetost lanca za rezanje

Tokom rada, lanac za sečenje se rasteže ili skuplja. Napetost lanca za sečenje se menja. Tokom rada potrebno je redovno proveravati zategnutost lanca za rezanje i po potrebi ga dodatno rastegnuti.

Podmazivanje lanca za sečenje

-Isključite mašinu za sečenje drveta i izvadite bateriju.

-Postavite mašinu za sečenje drveta na ravnu površinu tako da poklopac lančanika bude okrenut nagore.

-Očistite vodilicu i lanac za sečenje malom četkom, mekom četkom ili rastvaračem smole.

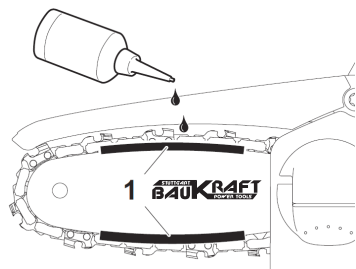

-Nanesite višenamjensko ulje u područje (1) između vodilice i lanca za rezanje.

- Umetnite bateriju.

-Uključite mašinu za sečenje drveta. Višenamjensko ulje se distribuira na lancu za rezanje. Lanac za rezanje je podmazan.

Ne koristite rabljeno ili regenerisano ulje jer to može oštetiti pumpu za ulje. Koristite ulje EP90 tokom cele godine.

Uključivanje i isključivanje mašine

Prilikom pokretanja i rada držite baštensku sekač jednom rukom.

Uključivanje - pritisnite zaključavanje dugmeta za pokretanje (2), a zatim dugme za pokretanje (1).

Isključite - otpustite dugme za pokretanje (1). Otpuštanje dugmeta za pokretanje (1) zaustavlja vrtnu sekačicu. Mašinu za sečenje drveta držite i vodite jednom rukom u području hvatanja (3) upravljačke ručke tako da palac pokriva ručku.

Maziva koja se koriste za podmazivanje lanca.

Trajnost lanca i vodilice baštenske sekače u velikoj meri zavisi od kvaliteta maziva koje se koristi. Moraju se koristiti samo maziva predviđena za motorne testere.

Korišćeno ili regenerisano ulje nikada se ne sme koristiti za podmazivanje lanca testere.

Vodeća šina lanca.

Vodiča (7) lanca je izložena naročito intenzivnom habanju u prednjem i donjem delu. Da bi se izbeglo jednostrano habanje usled trenja, preporučuje se okretanje šipke pri svakom oštrenju lanca. Istovremeno se mora očistiti izliv u šini i otvori za ulje. Šinski utor ima pravougaoni oblik. Proverite istrošenost žleba. Zalepite mernu liniju ili glatki ravni predmet na vodilicu i spoljnu površinu zubaca lanca. Ako primetite jaz između njih, to znači da je oluk u redu. U suprotnom, guma je verovatno istrošena i potrebno ju je zameniti.

Oprema za vođenje.

Pogonski zupčanik je element koji je posebno podložan habanju. Ako se primete vidljivi znaci habanja zuba lančanika, mora se zameniti. Istrošeni lančanik dodatno skraćuje izdržljivost lanca testere. Lančanik mora biti zamenjen u ovlašćenju radionici.

Napetost lanca testere.

Tokom rada vrtnog sekača, lanac za sečenje se produžava zbog zagrevanja. Rastegnuti lanac se olabavi i može se osloboditi sa vodilice.

Proverite da li se lanac (8) nalazi u čahuri (7).

Ponovo proverite zategnutost lanca. Lanac bi trebalo da se može podići sa gornjeg kraja šine na visinu od oko 3-4 mm. Lanac ne treba previše zatezati. Podešavanja napravljena sa veoma vrućim krugom mogu dovesti do prekomerne napetosti nakon hlađenja.

Rad sa akumulatorskim baštenskim sekačem

Pre nego što nastavite sa planiranim poslom, trebalo bi da se upoznate sa tačkama koje sadrže pravila za siguran rad. Preporučuje se da prvo vežbate sečenje nepotrebnih komada drveta. Ovo će vam pomoći da detaljnije upoznate mogućnosti mašine.

Uvek morate slediti bezbednosna pravila.

Akumulatorska baštenska sekačica može se koristiti samo za sečenje drveta. Sa njim nije dozvoljeno sečenje drugih materijala.

Intenzitet vibracija i efekat odbijanja različiti su pri sečenju različitih vrsta drveta.

Korišćenje mašine kao poluge za podizanje, pomeranje ili razdvajanje predmeta nije dozvoljeno. U slučaju zaglavlivanja lanca, motor se mora isključiti, a plastični ili drveni klin zabiti u izrez da bi se oslobodila vrtna sečiva. Zatim ponovo uključite baštensku sekačicu i pažljivo počinite da sečete.

Prilikom sečenja ne morate snažno pritiskati baštensku sekačicu. Trebalo bi da postoji samo mali pritisak kada vrtna sečiva radi maksimalnom brzinom.

Ako se baštenska sečiva zaglavi u prerezu tokom sečenja, nikako je nemojte vući silom. To može dovesti do gubitka kontrole nad baštenskom sekačem i povrede rukovaoca i / ili oštećenja baštenske sekačice.

Sačekajte da motor postigne maksimalnu brzinu pre sečenja.

Održavajte velike brzine tokom rada.

Neka lanac reže drvo. Baštensku sekačicu gurnite samo malo nadole.

Da ne biste izgubili kontrolu, morate prestati da pritiskate vrtnu sekačicu na kraju operacije.

Zaštita od odbijanja.

„Odskok“ znači pomeranje vodilice lanca testere prema gore i / ili unazad, što se može dogoditi kada lanac testere svojim prednjim delom leži na predmetu.

Morate se uveriti da je radni predmet čvrsto pričvršćen. Za pričvršćivanje materijala koristite stezaljke.

Baštensku sekačicu morate čvrsto držati pri uključivanju i tokom rada. Prilikom odskakivanja vrtna sečiva je van kontrole i lanac se može olabaviti.

Nepravilno naoštreni lanac povećava rizik od poskakivanja.

Nikada ne bi trebalo da sečete na visini većoj od ramena.

Rezanje prednjom stranom šipke treba izbegavati, jer to može uzrokovati da vrtna škare naglo odskoči naprijed -natrag.

Prilikom rada sa baštenskom sekačicom uvek koristite punu opremu, kao i odgovarajuću radnu odeću.

Rastavljanje sigurnosnih uređaja, nepravilno održavanje, održavanje ili nepravilna zamena vodilice ili lanca mogu

povećati rizik od ličnih povreda u slučaju odskoka. Nije dozvoljeno vršiti nikakve rekonstrukcije baštenske sekačice. U slučaju upotrebe proizvoljno rekonstruisane baštenske sekačice, korisnik gubi sva prava koja proističu iz garancije. Gubitak garancije može nastati i upotrebom baštenske sekačice koja krši informacije sadržane u ovom priručniku. Sečenje mašinom.

Prilikom rezanja komada drveta morate slijediti sigurnosne upute i postupiti na sljedeći način:

Proverite da se komad materijala ne može pomeriti.

Kratki komadi materijala moraju se pričvrstiti stezaljkama pre početka sečenja.

Možete rezati samo drvo ili materijale slične drvu.

Pre sečenja, uverite se da baštenska sečiva ne naleti na kamenje ili eksere, jer bi to moglo da dovede do sklizanja baštenske sečive i oštećenja lanca.

Izbegavajte situacije u kojima radna testera može dodirnuti žičanu ogradu ili tlo.

Prilikom sečenja grana poduprite vrtnu sekačicu što je više moguće i pokušajte da ne sečete prednjom stranom vođice.

Obratite pažnju na prepreke poput stršćih panjeva, korena, udubljenja i rupa u zemlji, jer one mogu biti uzrok nesreće.

Rezanje i orezivanje grana drveća i grmlja.

Obrezivanje grana oborenog drveća počinje odozdo i nastavlja se u pravcu njegove krune. Male grančice treba iseći jednim potezom.

Prvo se proverava sa koje strane je grana savijena. Zatim napravite početni rez na strani krivine, završivši je na suprotnoj strani. Pazite da se odsečena grana ne odbije nazad. Kada sečete grane drveća, uvek ih treba seći odozgo prema dole, omogućavajući da sečena grana slobodno padne na tlo. Ponekad će, međutim, možda biti potrebno odrezati granu ispod. Morate biti posebno oprezni kada sečete granu koja je živa. Takva grana može odskočiti i udariti operatera nakon što je presečena.

Ne treba da sečete grane dok se penjete na drvo. Ne biste trebali stajati na stepenicama, platformama, drvetu ili u drugim sličnim položajima koji bi mogli dovesti do gubitka ravnoteže i kontrole vrtno škare. Ne bi trebalo da sečete na visini iznad ramena.

Prilikom sečenja provucite vodilicu u potpunosti kroz drvo, uzimajući težinu mašine za sečenje drveta na kraju sečenja.

Isecite grane jednu po jednu.

Siguran rad vrtnog sekača

Ni pod kojim uslovima ne smete da koristite mašinu kada pada kiša ili vlaga. Svi delovi moraju biti instalirani i ispunjavati zahteve koji obezbeđuju pravilan rad baštenske sekačice. Oštećeni zaštitni element ili deo moraju se odmah zameniti. Skladište.

Uverite se da su ventilacioni otvori u kućištu motora čisti.

Za čišćenje plastičnih elemenata treba koristiti slab rastvarač i sunder.

Dozvoljene su samo one operacije održavanja koje su opisane u ovom priručniku. Sve ostale operacije može izvesti samo ovlašćeni servisni centar.

Nije dozvoljeno unositi nikakve promene u dizajn baštenske sekačice.

Kada se mašina ne koristi, treba je čuvati nakon čišćenja i na ravnoj površini, na suvom mestu, van domašaja dece.

-Isključite mašinu za sečenje drveta i izvadite bateriju.

-Gurnite štitnik lanca na vodilicu tako da pokriva celu šinu.

-Skladištite mašinu za sečenje drveta tako da su ispunjeni sledeći uslovi:

- Mašina za sečenje drveta treba da bude van domašaja dece.

- Mašina za sečenje drveta je čista i suva.

- Lanac za rezanje je podmazan.

Oštrenje lanca testere.

Posebnu pažnju treba posvetiti reznim alatima. Alati za rezanje moraju biti oštri i čisti, što osigurava nesmetan i siguran rad.

Rad sa baštenskim sekačem koji ima istrošeni lanac dovodi do ubrzanog habanja lanca, vođice i pogonskog točka lanca, pa čak može dovesti i do pucanja lanca. Zato je veoma važno na vreme izoštriti lanac. Oštrenje lanca je složena operacija. Samooštrenje lanca zahteva upotrebu posebnih alata i veština. Preporučuje se poverenje ove operacije kvalifikovanim osobama.

Sve vrste grešaka moraju otkloniti ovlašćene službe kompanije Baukraft.

Incarcati bateria reincarcabila cu litiu.

Scoteți bateria din maner, apasati butonul in jos pentru a face acest lucru. Atenție la tensiunea de alimentare la incarcarea bateriei! Tensiunea de retea trebuie sa corespunda datelor de pe eticheta incarcatorului. Aparatele marcate cu 230V pot fi, de



asemenea, alimentate cu o tensiune de 220V. Led-ul verde va fi comutat. Strangeti bateria in incarcator.

Vezi tabelul de explicatii:



Čuvajte bateriju samo u suvim prostorijama sa sobnom temperaturom od + 10 ° C do + 30 ° C.

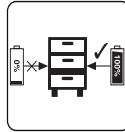

Mesto se naplaćuje samo baterije u skladištu (napunjene najmanje 40%).

Napunite punjivu litijumsku bateriju.

Uklonite bateriju iz poluge, pritisnite dugme dole da biste to uradili. Prilikom punjenja baterije obratite pažnju na mrežni napon!

Mrežni napon mora odgovarati podacima na etiketi punjača. Uređaji sa oznakom 230V mogu se napajati i pomoću 220V.

Zelena LED lampica će se uključiti. Ispraznite bateriju u punjaču.

Pogledajte tabelu objašnjenja:

Indicij		Objašnjenja i akcije
Crvena LED	Zelena LED	
Van	na	Spreman za upotrebu Punjač je povezan na mrežu i spreman je za upotrebu; ne postoji baterija u punjaču
na	Van	"Punjenje Punjač puni bateriju "
Van	na	"Baterija je napunjena i spremna za upotrebu.  Vreme punjenja baterije od 2.0 Ah: 60 min  Postupak: Izvadite bateriju iz punjača. Isključite punjač od snabdevanje električnom energijom. "

Ako se baterija ne može napuniti, proverite sledeće:

- napon kontakta
- Ostvaruje dobar kontakt sa kontaktima punjača

Ako se baterija i dalje ne može napuniti, posjetite ovlašteni Baukraft servisni centar.

Da biste osigurali da će litijum-jonska punjiva baterija trajati dugo, morate je odmah napuniti. Morate napuniti bateriju kada primetite da se snaga bežičnog alata smanjuje.

Indikator kapaciteta baterije.

Pritisnite dugme na indikatoru kapaciteta baterije. Pokazuje stanje napunjenosti baterije pomoću 3 LED diode.

Sve tri LED diode svetle: Baterija je napunjena

2 LED lampice svetle: Baterija ima dovoljno napunjenosti

1 LED svetli: Baterija je prazna, napunite je

Sve LED diode trepere: Baterija je potpuno ispražnjena i neispravna. Ne koristite i ne punite neispravnu bateriju.

Informacije o bateriji.

Punjiva baterija se isporučuje sa punjivim alatom bez punjenja. Bateriju morate napuniti pre prve upotrebe alata.

Za optimalne performanse baterije, izbegavajte slabe cikluse pražnjenja. Često punitite bateriju.

Bateriju čuvajte najmanje 40% napunjenu na hladnom mestu, idealna temperatura skladištenja je 15%.

Litijum-jonske baterije podležu prirodnom procesu starenja. Baterija se mora zameniti kada kapacitet padne na 80% kapaciteta nove baterije. Čelije koje propuštaju u staroj bateriji više ne ispunjavaju zahteve za napajanjem i stoga predstavljaju bezbednosni rizik.

Ne bacajte baterije na otvoreni plamen. Postoji opasnost od eksplozije.

Ne palite punjive baterije i ne izlažite ih otvorenom plamenu.

Nemojte potpuno isprazniti baterije. Potpuno pražnjenje će oštetiti ćelije baterije. Najčešći razlog potpunog pražnjenja je produženo skladištenje i nekorišćenje delimično ispražnjenih baterija. Prekinite rad čim se baterija primetno isprazni ili se aktivira sistem zašтите elektronike. Punjivu bateriju skladištite samo kada je potpuno napunjena.

Zaštite baterije i alat od preopterećenja! Preopterećenje će brzo dovesti do pregrevanja i oštećenja ćelija u bateriji bez spoljnog zagrevanja.

Izbegavajte oštećenja i udarce. Zamenite punjive baterije koje su pale sa visine veće od jednog metra ili su bile izložene iznenadnim udarima, čak i ako kućiste baterije izgleda neoštećeno. Čelije u bateriji mogu biti ozbiljno oštećene. S tim u vezi, pročitajte informacije o tretmanu otpada.

Ako je baterija preopterećena i pregrejana, ugrađeni prekidač će isključiti opremu radi bezbednosti. Ne pritiskajte prekidač za uključivanje / isključivanje, više ako je prekidač aktiviran. To može oštetiti bateriju.

Koristite samo originalne punjive baterije. Upotreba drugih baterija može dovesti do povreda i opasnosti od požara.

Punjiva baterija nije namenjena za upotrebu osobama (uključujući decu) sa ograničenim fizičkim, senzornim ili mentalnim sposobnostima, ili osobama bez iskustva i znanja o opremi, osim ako je upotreba pod nadzorom ili u skladu sa uputstvima za upotrebu opreme obezbedio nadležni za bezbednost. Deca treba da budu oprezna da se ne igraju sa opremom. Proces punjenja baterije mora biti pod kontrolom korisnika.

Punjivu bateriju treba puniti samo sa preporučenim punjačem. Korišćenje punjača namenjenog za punjenje drugih vrsta baterija stvara rizik od požara.

Kada se punjiva baterija ne koristi, treba je skladištiti dalje od metalnih predmeta, poput spajalica, kovanica, ključeva, eksera, vijaka ili drugih malih metalnih delova koji mogu izazvati kratki spoj na kontaktima baterije. Kratki spoj kontakata može izazvati povrede ili požar.

U slučaju oštećenja i / ili nepravilne upotrebe baterije, može doći do stvaranja gasa. Provetrite prostoriju, u slučaju pritužbi obratite se lekaru. Gasovi mogu oštetiti respiratorni trakt.

U ekstremnim uslovima, tečnost može iscuriti iz baterije. Može izazvati iritaciju ili opekotine. Ako se takvo curenje registruje, postupite na sledeći način:

- Pažljivo obrišite tečnost krpom. Izbegavajte kontakt tečnosti sa kožom i očima;
- ako tečnost dođe u kontakt sa kožom, odgovarajuće područje tela treba odmah oprati sa puno čiste vode, eventualno da se tečnost neutrališe slabom kiselinom, poput limunovog soka ili sirćeta;
- Ako vam tečnost dospe u oči, odmah ih temeljito isperite čistom vodom najmanje 10 minuta i potražite medicinsku pomoć.

. Nije dozvoljeno koristiti punjivu bateriju koja je oštećena ili izmenjena. Oštećene ili modifikovane baterije mogu delovati nepredvidljivo i izazvati požar, eksploziju ili opasnost od povreda.

Punjiva baterija ne sme biti izložena vlazi ili vodi. Takođe predstavlja opasnost po vodenu sredinu.

Bateriju uvek morate držati dalje od izvora toplote.

Pratite sva uputstva za punjenje. Ne punitite bateriju na temperaturi izvan opsega navedenog u uputstvu za upotrebu.

Nepravilno punjenje ili punjenje na temperaturama izvan navedenog opsega može oštetiti bateriju i povećati rizik od požara.

Zabranjeno je popravljati oštećene baterije. Popravke dozvoljavaju samo proizvođač ili ovlašćeni servisni centar.

Pažnja! Litijum-jonske punjive baterije mogu da iscuri, zapale se ili eksplodiraju ako se zagreju na visoke temperature ili u kratkom spoju. Ne bi ih trebalo skladištiti u automobilu za vrelih i sunčanih dana. Ne otvarajte bateriju. Litijum-jonske punjive baterije sadrže elektronske sigurnosne uređaje koji, ako su oštećeni, mogu izazvati paljenje ili eksploziju baterije.

Informacije o punjaču i proces punjenja.

Molimo pogledajte podatke označene na natpisnoj pločici punjača. Punjač priključite na električnu mrežu naponom naznačenim na natpisnoj pločici. Nikada ne priključujte punjač na mrežni napon

Zaštite punjač i njegov kabl od oštećenja i oštrih rubova. Oštećene kablove mora odmah popraviti kvalifikovani električar.

Punjač, punjive baterije i bežični alat držite van domašaja male dece.

Ne koristite oštećene punjače.

Nemojte koristiti isporučeni punjač za punjenje drugih bežičnih alata.

Baterija se zagreva tokom upotrebe. Ostavite da se ohladi na sobnu temperaturu pre punjenja.

Punjač je opremljen funkcijom automatskog isključivanja nakon punjenja baterije.

Nikada nemojte koristiti ili puniti baterije ako sumnjate da su poslednji put napunjene pre više od 12 meseci. Postoji velika verovatnoća da je baterija već pretrpela opasno oštećenje / potpuno pražnjenje /

Punjenje punjivih baterija na temperaturama ispod 10% izazvaće hemijsko oštećenje ćelije i može izazvati požar.

Ne koristite baterije koje su se zagrejele tokom procesa punjenja jer se baterije mogu opasno oštetiti.

Ne koristite baterije koje su se savile ili deformisale tokom procesa punjenja (pražnjenje gasa, pucanje, zviždanje itd.).

Nikada nemojte potpuno isprazniti bateriju / preporučeni nivo pražnjenja maks. 40% /. Potpuno pražnjenje baterije dovest će do preranog starenja ćelija baterije.

Nikada ne puniti i ne ostavljajte bateriju bez nadzora.

Ovaj punjač nije namenjen osobama (uključujući decu) sa ograničenim fizičkim, senzornim ili mentalnim sposobnostima, ili osobama bez iskustva i znanja o opremi, osim ako je upotreba pod nadzorom ili u skladu sa uputstvima za upotrebu isporučenog uređaja od strane lica odgovornih za bezbednost. Deca treba da budu oprezna da se ne igraju sa opremom.

Punjač ne sme biti izložen vlazi ili vodi. Voda koja ulazi u punjač povećava rizik od strujnog udara. Punjač se može koristiti samo u zatvorenim prostorijama, u suvim prostorijama.

Pre izvođenja radova na održavanju ili čišćenju punjača, isključite ga iz električne mreže.

Ne koristite punjač na zapaljivoj površini (npr. Papir, tkanina) ili u blizini zapaljivih materija. Zbog zagrevanja punjača tokom punjenja postoji opasnost od požara.

Pre svake upotrebe proverite stanje punjača, kabla i utikača. U slučaju oštećenja, nemojte koristiti punjač. Ne pokušavajte da rastavite punjač. Sve popravke moraju biti dodeljene ovlašćenom servisnom centru. Nepravilna ugradnja punjača može dovesti do strujnog udara ili požara.

Kada se punjač ne koristi, mora se isključiti iz električne mreže.

Zabranjeno je popravljati oštećeni punjač. Popravku punjača dozvoljava samo proizvođač ili ovlašćeni servisni centar.

Zaštita od uticaja okoline.

. Zaštitite punjač i baterije od vlage i kiše. Vлага i kiša mogu prouzrokovati opasna oštećenja.

Ne koristite punjač ili bateriju u blizini zapaljivih isparenja i tečnosti.

Punjač i bateriju koristite samo na suvim mestima i na temperaturi okoline od 0-45 C.

Ne skladištite punjač i bateriju na mestima gde temperature mogu da pređu 30 ° C. Posebno ne ostavljajte punjač u automobilu parkiranim na suncu.

Zaštitite baterije od pregrevanja. Preopterećenje, prekomerno punjenje i izlaganje direktnoj sunčevoj svetlosti doveste do pregrevanja ćelija. Nikada nemojte puniti ili koristiti baterije koje su se zagrejele - odmah ih zamenite ako je moguće.

Skladištenje baterija, punjača i bežičnih alata. Uslovi korišćenja.

Punjač, mašinu i bateriju čuvajte samo na suvom mestu i na sobnoj temperaturi od 10-30 C. Zaštitite ih od vlage i direktne sunčeve svetlosti. Čuvajte samo potpuno napunjene baterije (najmanje 40% napunjene) za skladištenje. Tokom rada koristite punjač, mašinu i bateriju samo na suvom mestu i na temperaturi okoline od 0-45 C.

Zaštitite litijum-jonsku bateriju od smrzavanja. Punjive baterije koje su uskladištene ispod 0 C duže od 60 minuta moraju se odbaciti.

Prilikom rukovanja baterijama imajte na umu elektrostatičko punjenje. Elektrostatičko pražnjenje uzrokuje oštećenje elektronskog zaštitnog sistema i ćelija baterije. Pazite na elektrostatičko punjenje i nikada ne dodirujte kontakte baterije.

Održavanje i čišćenje.

Da biste radili efikasno i bezbedno, održavajte vrtnu sekač i otvore čistim. Povremeno pravite pauze u radu. Pažljivo skladištite i rukujte priborom.

Obrišite mašinu čistom krpom ili je raznesite komprimovanim vazduhom niskog pritiska. Redovno ga čistite vlažnom krpom i sa malo blagog deterđenta. Ne koristite deterđente ili rastvarače.

Zaštita životne sredine.

.U cilju zaštite životne sredine, električni alat i njegova ambalaža moraju se pravilno reciklirati za ponovnu upotrebu sirovina koje se u njima nalaze. Ne odlažite električne alate sa kućnim otpadom! Prema Direktivi Evropske unije 2012/19 / EZ o istrošenim električnim i elektronskim uređajima i odobrenju, a prema nacionalnom zakonu, električni alati koji se više ne mogu koristiti moraju se sakupljati odvojeno i podvrgnuti odgovarajućoj obradi kako bi se iskoristili u njima sirovine.

Punjiva baterija.

Litijum-jonska baterija (Li-ion).

Ne bacajte baterije u kućni otpad ili u rezervoare! Ne palite ih!

Punjive baterije moraju se sakupljati, reciklirati ili odlagati na ekološki prihvatljiv način. Prema Direktivi 2006/66 / EC, neispravne ili istrošene punjive ili obične baterije moraju se reciklirati.



## Αρχικό εγχειρίδιο οδηγιών

Αγαπητοί πελάτες,

Συγχαρητήρια για την αγορά του ηλεκτρικού αλυσοπρίονου μάρκας Baukraft. Καθώς είναι σωστά εγκατεστημένα και λειτουργούν, το Baukraft είναι ασφαλή και αξιόπιστα ηλεκτρικά εργαλεία και η χρήση τους προσφέρει πραγματική ευχαρίστηση. Για την καλύτερη εξυπηρέτησή σας, έχει κατασκευαστεί ένα εξαιρετικό δίκτυο εξυπηρέτησης 46 πρατηρίων καυσίμων σε ολόκληρη τη χώρα.

Πριν χρησιμοποιήσετε το ηλεκτρικό αλυσοπρίονο, παρακαλούμε να διαβάσετε προσεκτικά όλες τις οδηγίες, τις συστάσεις και τις προειδοποιήσεις και να τις κρατήσετε ασφαλείς για περαιτέρω αναφορά σε όλους όσους θα χρησιμοποιήσουν τον θερμαντήρα ανεμιστήρα.

Σε περίπτωση που αποφασίσετε να πωλήσετε ή να υποβάλλετε αυτό το προϊόν σε νέο ιδιοκτήτη, βεβαιωθείτε ότι το εγχειρίδιο οδηγιών είναι διαθέσιμο μαζί του, έτσι ώστε ο νέος ιδιοκτήτης να μπορεί να εξοικειωθεί με τα σχετικά μέτρα ασφαλείας και τις οδηγίες λειτουργίας.

Η Euromaster Import Export Ltd είναι εξουσιοδοτημένος αντιπρόσωπος του κατασκευαστή και του ιδιοκτήτη του εμπορικού σήματος Baukraft.

Διεύθυνση: Sofia City 1231, Βουλγαρία "Lomsko shausse" Blvd. 246, [www.Baukraft.bg](http://www.Baukraft.bg), [www.euromasterbg.com](http://www.euromasterbg.com); e-mail: [info@euromasterbg.com](mailto:info@euromasterbg.com).

Από το 2006 η εταιρεία έχει εισαγάγει και διατηρήσει το Σύστημα Διαχείρισης Ποιότητας σύμφωνα με το πρότυπο ISO 9001: 2008 με αντικείμενο πιστοποίησης: Εμπόριο, εισαγωγή, εξαγωγή και εξυπηρέτηση χόμπι ισχύος, αέρα και μηχανικών εργαλείων και υλικού. Το πιστοποιητικό εκδόθηκε από την Moody International Certification Ltd., Αγγλία.

### Τεχνικά δεδομένα

Τάση	V DC	18
Τύπος Μπαταρίας	-	Li-ion
Χωρητικότητα μπαταρίας	Ah	4
Χρόνος φόρτισης μπαταρίας	h	1
χωρίς ταχύτητα φόρτωσης	min <sup>-1</sup>	3800
Αριθμός συνδέσμου κίνησης για αλυσίδα πριονιού	δρ./pcs	28
Πίσσα αλυσίδας	inch "	1/4
Πάχος μετρητή αλυσίδας	inch" (mm)	.043 (1.1)
Λάδι αλυσίδας	-	EP90
Πριόνι ταχύτητας αλυσίδας	m/s	5.8
Συνιστώμενο μήκος οδηγού-ράβδου	mm,inch	100 mm, (4")

Φορτιστής		
παράμετρο	μετρήσει	αξία
Τάση	V AC	230
Συχνότητα	Hz	50
Κατηγορία προστασίας	-	II

### Γενικές οδηγίες για ασφαλή εργασία.

Διαβάστε προσεκτικά όλες τις οδηγίες. Η μη τήρηση των παρακάτω οδηγιών μπορεί να προκαλέσει ηλεκτροπληξία, πυρκαγιά ή / και σοβαρό τραυματισμό. Φυλάξτε αυτές τις οδηγίες σε ασφαλές μέρος.

Ασφαλής λειτουργία κλαδευτήρων ασύρματου κήπου.

Προειδοποίηση!

Άτομα που δεν είναι εξοικειωμένα με το κείμενο της οδηγίας δεν επιτρέπεται να χρησιμοποιούν το μηχάνημα.

Το κλαδευτήρι κήπου μπορεί να χρησιμοποιηθεί μόνο για κοπή ξύλου.

Ο χρήστης αναλαμβάνει κάθε κίνδυνο σε περίπτωση που το μηχάνημα χρησιμοποιείται για άλλους σκοπούς, συνειδητοποιώντας ότι αυτό μπορεί να είναι επικίνδυνο.

Ο κατασκευαστής δεν φέρει ευθύνη για ζημιές που προκύπτουν από ακατάλληλη λειτουργία του κλαδευτήρι ασύρματου κήπου.

**ΧΩΡΟΣ ΕΡΓΑΣΙΑΣ.**

Ο χώρος εργασίας πρέπει να διατηρείται σε τάξη και να παρέχεται καλός φωτισμός.

Η ακαταστασία και ο κακός φωτισμός μπορεί να οδηγήσουν σε ατυχήματα, ειδικά όταν χρησιμοποιείτε κλαδευτήρια ασύρματου κήπου.

Μην αφήνετε παιδιά και παρευρισκόμενους στο χώρο εργασίας.

Η απροσεξία του χειριστή μπορεί να οδηγήσει σε απώλεια ελέγχου του μηχανήματος.

Ασφάλεια κατά την εργασία με ηλεκτρικό ρεύμα.

Προστατέψτε το μηχάνημα από βροχή και υγρασία.

Το νερό που εισέρχεται στο μηχάνημα αυξάνει τον κίνδυνο ηλεκτροπληξίας.

Προσωπική ασφάλεια.

Πρέπει να χρησιμοποιείται εξοπλισμός ατομικής προστασίας. Φόρμες, προστατευτικά γυαλιά, παπούτσια ασφαλείας, κράνος ασφαλείας, ωτοασπίδες και γάντια. Η χρήση προστατευτικού εξοπλισμού υπό ορισμένες συνθήκες μειώνει τον κίνδυνο τραυματισμού.

Μην υπερεκτιμάτε τις δυνατότητές σας. Πρέπει να παραμείνετε σταθεροί και να διατηρείτε την ισορροπία σας ανά πάσα στιγμή. Αυτό διευκολύνει τον έλεγχο του μηχανήματος σε απρόβλεπτες καταστάσεις.

Δεν επιτρέπεται να φοράτε φαρδιά ρούχα ή κοσμήματα. Τα μαλλιά, τα ρούχα και τα γάντια πρέπει να φυλάσσονται μακριά από κινούμενα μέρη. Χαλαρά κρεμαστά ρούχα, κοσμήματα και μαλλιά μπορεί να μπερδευτούν στα κινούμενα μέρη.

Μεταφορά και αποθήκευση.

Κατά τη μεταφορά του μηχανήματος, πρέπει να απενεργοποιήσετε το μηχάνημα και να τοποθετήσετε το προστατευτικό κάλυμμα στην αλυσίδα κοπής. Η μεταφορά μιας ενεργοποιημένης και απροστατευτής συσκευής μπορεί να οδηγήσει σε τραυματισμούς.

Το κλαδευτήρι κήπου πρέπει να μεταφέρεται από τη λαβή. Το να κρατάτε το μηχάνημα σε άλλα μέρη δεν είναι ασφαλές και μπορεί να προκαλέσει τραυματισμούς.

Το μηχάνημα πρέπει να ελεγχθεί. Ελέγξτε τη στερέωση των κινούμενων μερών για κατεστραμμένα μέρη. Σε περίπτωση βλάβης, είναι απαραίτητο να τα εξαλείψετε πριν από τη χρήση. Η ακατάλληλη συντήρηση του μηχανήματος μπορεί να προκαλέσει πολλά ατυχήματα.

Η αλυσίδα κοπής πρέπει να είναι καθαρή και με αιχμηρά άκρα κοπής. Το τακτικό ακόνισμα της αλυσίδας μειώνει τον κίνδυνο εμπλοκής και διευκολύνει την εργασία.

Ασφάλεια εργασίας.

Να είστε συγκεντρωμένοι, να παρακολουθείτε τις ενέργειές σας προσεκτικά και να ενεργείτε με προσοχή και σοφία.

Μην χρησιμοποιείτε το κλαδευτήρι ασύρματου κήπου όταν είστε κουρασμένοι ή υπό την επήρεια ναρκωτικών, αλκοόλ ή ναρκωτικών.

Μια στιγμή απόσπασης της προσοχής κατά την εργασία με το μηχάνημα μπορεί να οδηγήσει σε εξαιρετικά σοβαρούς τραυματισμούς.

Αποφύγετε τον κίνδυνο τυχαίας ενεργοποίησης της μηχανής κοπής ξύλου.

Πριν θέσετε σε λειτουργία το μηχάνημα, βεβαιωθείτε ότι έχετε αφαιρέσει όλα τα βοηθητικά εργαλεία και τα κλειδιά από αυτό.

Ένα βοηθητικό εργαλείο που ξεχάστηκε σε έναν περιστρεφόμενο σύνδεσμο μπορεί να προκαλέσει τραυματισμούς.

Αποφύγετε τις αφύσικες θέσεις του σώματος. Εργαστείτε σε σταθερή θέση σώματος και διατηρήστε την ισορροπία ανά πάσα στιγμή. Αυτό θα σας επιτρέψει να ελέγξετε το μηχάνημα καλύτερα και ασφαλέστερα εάν προκύψει μια απροσδόκητη κατάσταση.

Κρατήστε το κλαδευτήρι ασύρματου κήπου μακριά από παιδιά. Μην το χρησιμοποιείτε από άτομα που δεν γνωρίζουν τον τρόπο λειτουργίας και δεν έχουν διαβάσει αυτές τις οδηγίες. Όταν βρίσκεται στα χέρια άπειρων χρηστών, η μηχανή

κοπής ξύλου μπορεί να είναι εξαιρετικά επικίνδυνα.

Διατηρήστε το μηχάνημα προσεκτικά. Βεβαιωθείτε ότι τα κινούμενα μέρη λειτουργούν άψογα, μην μπλοκάρουν, ότι υπάρχουν σπασμένα ή κατεστραμμένα μέρη που διαταράσσουν ή αλλάζουν τις λειτουργίες του κλαδευτήρι κήπου. Πριν το χρησιμοποιήσετε, βεβαιωθείτε ότι τα κατεστραμμένα μέρη επισκευάζονται. Πολλά ατυχήματα στην εργασία οφείλονται σε κακή συντήρηση ηλεκτρικών εργαλείων και συσκευών. Μην αφήνετε ποτέ το μηχάνημα έως ότου το εργαλείο εργασίας σταματήσει να περιστρέφεται εντελώς. Το περιστρεφόμενο εργαλείο μπορεί να αγγίξει ένα αντικείμενο, με αποτέλεσμα να χάσετε τον έλεγχο του μηχανήματος.

Καθαρίζετε τακτικά τις σπές εξαιρισμού στο κλαδευτήρι κήπου.

Μην χρησιμοποιείτε το μηχάνημα κοντά σε εύφλεκτα υλικά. Ιπτάμενοι σπινθήρες μπορούν να ανάψουν τέτοια υλικά.

Ποτέ μην τοποθετείτε τα χέρια σας κοντά σε περιστρεφόμενα εργαλεία εργασίας. Εάν συμβεί ανάκρουση, το εργαλείο μπορεί να σας τραυματίσει.

Να είστε ιδιαίτερα προσεκτικοί στο τέλος της κοπής. Ελλείψει αντίστασης, όπως προβλέπεται από το επεξεργασμένο υλικό, το κλαδευτήρι του κήπου πέφτει από αδράνεια και μπορεί να προκαλέσει τραυματισμούς.

Κατά τη διάρκεια παρατεταμένης χρήσης, μπορεί να αισθανθείτε μούδιασμα στα δάχτυλα ή στα χέρια σας. Σε αυτή την κατάσταση, πρέπει να σταματήσετε την εργασία και να πάρετε τα υπόλοιπα που χρειάζεστε, καθώς δεν μπορείτε να κατευθύνετε καλά το κλαδευτήρι με μούδιασμένα χέρια.

Εάν εμφανιστούν σημάδια κόπωσης, σταματήστε αμέσως την εργασία.

Το κλαδευτήρι κήπου μπορεί να χειριστεί μόνο ένα άτομο. Όλα τα άλλα άτομα πρέπει να βρίσκονται μακριά από την περιοχή λειτουργίας του μηχανήματος. Αυτό ισχύει ιδιαίτερα για παιδιά και ζώα.

Κατά την ενεργοποίηση του κλαδέματος κήπου, η αλυσίδα κοπής δεν πρέπει να αγγίζει το υλικό που πρόκειται να υποστεί επεξεργασία και δεν πρέπει να αγγίζει τίποτα. Πρέπει να είναι δωρεάν μέχρι να επιτευχθεί η απαιτούμενη ταχύτητα του μηχανήματος.

Κατά τη λειτουργία, κρατήστε σταθερά το κλαδευτήρι με το ένα χέρι στη λαβή. Πάρτε μια σταθερή θέση.

Το κλαδευτήρι κήπου αφαιρείται από το τεμάχιο εργασίας μόνο όταν η αλυσίδα κοπής κινείται.

Όταν κόβετε "πριονισμένη" ξυλεία και / ή λεπτά κλαδιά, χρησιμοποιήστε ένα στήριγμα ("γαϊδούρι"). Μην κόβετε ταυτόχρονα πολλές σανίδες στοιβασμένες η μία πάνω στην άλλη, καθώς και υλικό που κρατείται από άλλο άτομο ή υποστηρίζεται από ένα πόδι. Αυτό είναι εξαιρετικά επικίνδυνο!

Ασφαλίστε σταθερά τα μακριά κομμάτια εργασίας.

Σε επικλινές έδαφος, κοπάζτε την κλίση κατά την κοπή.

Όταν κόβετε σε όλο το πλάτος, χρησιμοποιείτε πάντα τους πείρους στήριξης ως στήριγμα.

Εάν δεν είναι δυνατό να κόψετε αμέσως, τραβήξτε ελαφρά το κλαδευτήρι, μετακινήστε το κλαδευτήρι για να ακουμπήσετε σε άλλη ακίδα και συνεχίστε το κόψιμο, σηκώνοντας ελαφρώς τη λαβή.

Όταν κόβετε οριζόντια, πρέπει να τοποθετηθείτε υπό γωνία όσο το δυνατόν πιο κοντά στο 90 ° με το υλικό. Μια τέτοια επέμβαση απαιτεί ιδιαίτερη προσοχή.

Όταν η αλυσίδα παγιδεύεται κατά τη διάρκεια της κοπής στην κορυφή της αλυσίδας, μπορεί να προκύψει αναπήδηση προς την κατεύθυνση του χειριστή. Επομένως, θα πρέπει να κόψετε χρησιμοποιώντας το κάτω μέρος της αλυσίδας, γιατί τότε όταν η αλυσίδα είναι κλειδωμένη, η αναπήδηση δεν θα συμβεί προς την κατεύθυνση του σώματός σας.

Να είστε ιδιαίτερα προσεκτικοί όταν κόβετε σπασμένο ξύλο. Τα κομμένα κομμάτια ξύλου μπορούν να πεταχτούν προς οποιαδήποτε κατεύθυνση και να προκαλέσουν τραυματισμούς!

Η κοπή των κλαδιών των δέντρων πρέπει να πραγματοποιείται από εκπαιδευμένα άτομα. Η ανεξέλεγκτη πτώση του κομμένου κλαδιού του δέντρου ενέχει κίνδυνο τραυματισμού!

Η κοπή με το μπροστινό μέρος της ράγας δεν επιτρέπεται. Αυτό θα προκαλέσει ισχυρό αντίκτυπο.

Δώστε ιδιαίτερη προσοχή στα κλαδιά που πέφτουν. Τα ελεύθερα κρεμαστά κλαδιά δεν πρέπει να κβόνται από την κάτω πλευρά.

Πάντα σταθείτε στο πλάι της προβλεπόμενης κατεύθυνσης πτώσης του δέντρου που κόβετε.

Μείνετε πάντα σε επικλινές έδαφος υψηλότερο από το υλικό που υποβάλλεται σε επεξεργασία και ποτέ χαμηλότερα.

Προσοχή στα δέντρα που κυλούν προς την κατεύθυνσή σας. Αναπήδησε στην άκρη!

Για να αποφύγετε την "αναπήδηση" (αναπήδηση) του κλαδευτήρι, πρέπει να ακολουθείτε τις ακόλουθες οδηγίες.

Ποτέ μην ξεκινάτε ή κόβετε με το μπροστινό μέρος της μπάρας οδηγού αλυσίδας!

Ξεκίνα πάντα να κόβεις με το κλαδευτήρι κήπου ήδη ενεργοποιημένο και την αλυσίδα να κινείται με την απαιτούμενη ταχύτητα!

Βεβαιωθείτε ότι η αλυσίδα κοπής είναι καλά ακονισμένη.

Δεν πρέπει ποτέ να κλαδεύετε περισσότερα από ένα κλαδιά ταυτόχρονα. Κατά την κοπή, δώστε προσοχή στα παρακείμενα κλαδιά.

Όταν κόβετε το δέντρο σε όλο το πλάτος του, θα πρέπει να δώσετε προσοχή στους κορμούς των γύρω δέντρων.

Λειτουργική περιγραφή και σκοπός του κλαδευτήρι ασύρματου κήπου.

Το κλαδευτήρι ασύρματου κήπου είναι ένα ηλεκτρικό εργαλείο με μπαταρία. Έχει σχεδιαστεί για εργασία στον κήπο του σπιτιού, για κλάδεμα δέντρων και θάμνων, για τεμαχισμό κομμένου φυτικού υλικού και για κοπή ξύλου. Μη χρησιμοποιείτε τη συσκευή για σκοπούς διαφορετικούς από την προβλεπόμενη χρήση της!

Δεδομένα Θορύβου και κραδασμών: Εργαστείτε με σιγαστήρες!

Επίπεδο ηχητικής πίεσης  $L_{pA} = 84,5 \text{ dB (A)}$

Επίπεδο ηχητικής ισχύος  $L_{wA} = 98,00 \text{ dB (A)}$

Αβεβαιότητα  $K = 3 \text{ dB}$ .

Τιμή επιτάχυνσης δόνησης  $a_h$ : Λαβή  $a_h = 3,393 \text{ m / s}^2$  Αβεβαιότητα  $K = 1,5 \text{ m / s}^2$

Προετοιμασία για εργασία.

Η μηχανή κοπής ξύλου είναι σε κατάσταση που πληροί τις απαιτήσεις ασφαλείας όταν πληρούνται οι ακόλουθες προϋποθέσεις:

- Η μηχανή κοπής ξύλου δεν είναι ελαττωματική.
- Η μηχανή κοπής ξύλου είναι καθαρή και στεγνή.
- Το προστατευτικό κάλυμμα είναι εγκατεστημένο.
- Το προστατευτικό κάλυμμα δεν έχει υποστεί ζημιά και δεν έχει αλλάξει.
- Τα στοιχεία ελέγχου λειτουργούν κανονικά και δεν έχουν αλλάξει.
- Η αλυσίδα κοπής λιπαίνεται.
- Τα ίχνη φθοράς του γραναζιού δεν είναι βαθύτερα από 0,5 mm.
- Η ράβδος οδηγού και η αλυσίδα κοπής έχουν τοποθετηθεί σωστά.
  - Η αλυσίδα κοπής τεντώνεται σωστά.

- Μόνο γνήσια αξεσουάρ είναι σωστά τοποθετημένα σε αυτό το μηχάνημα κοπής ξύλου.

Ο χρήστης μπορεί να κοπεί από την κινούμενη αλυσίδα κοπής. Ο χρήστης μπορεί να τραυματιστεί σοβαρά.

Μην αγγίζετε την κινούμενη αλυσίδα κοπής.

Εάν η αλυσίδα κοπής είναι φραγμένη από κάποιο αντικείμενο: απενεργοποιήστε τη μηχανή κοπής ξύλου και αφαιρέστε την μπαταρία. Μόνο τότε αφαιρέστε το αντικείμενο.

Η κινούμενη αλυσίδα κοπής θερμαίνεται και τεντώνεται. Εάν η αλυσίδα κοπής δεν λυπαίνεται και τεντωθεί επαρκώς, μπορεί να βγει από τη ράβδο οδηγού ή να σπάσει. Αυτό μπορεί να οδηγήσει σε σοβαρό τραυματισμό και υλικές ζημιές. Λιπάνετε την αλυσίδα κοπής κατά τη λειτουργία μετά από κάθε φόρπιση της μπαταρίας. Χρησιμοποιήστε λάδι πολλαπλών χρήσεων ή βιοδιασπώμενο λάδι πολλαπλών χρήσεων.

Κατά τη λειτουργία, ελέγχετε τακτικά την τάση της αλυσίδας κοπής. Εάν η τάση της αλυσίδας κοπής είναι ανεπαρκής: σφίξτε την αλυσίδα κοπής.

Κατά τη λειτουργία, η ράβδος οδήγησης, η αλυσίδα κοπής και το γρανάζι μπορεί να ζεσταθούν. Ο χρήστης μπορεί να καεί.

Μην αγγίζετε τη ζεστή ράβδο οδήγησης, την αλυσίδα κοπής και το γρανάζι.

Περιμένετε μέχρι να κρυσώσουν η ράβδος οδήγησης, η αλυσίδα κοπής και το γρανάζι.

Φορέστε γάντια εργασίας από ανθεκτικό υλικό.

Εάν κατά τη λειτουργία παρατηρήσετε αλλαγές ή κάτι ασυνήθιστο στη συμπεριφορά της μηχανής κοπής ξύλου, αυτό σημαίνει ότι η κατάσταση της μηχανής κοπής ξύλου ενδέχεται να μην πληροί τις απαιτήσεις τεχνικής ασφάλειας. Αυτό μπορεί να οδηγήσει σε σοβαρούς τραυματισμούς και υλικές ζημιές. Σε αυτή την περίπτωση, πρέπει να σταματήσει η εργασία, να αφαιρεθεί η μπαταρία και να αναζητηθεί εξειδικευμένο κατάστημα Baukraft.

Κατά τη λειτουργία, η μηχανή κοπής ξύλου μπορεί να προκαλέσει κραδασμούς. Φορέσε γάντια. Κάντε διαλείμματα στη διαδικασία της εργασίας. Εάν υπάρχουν ενδείξεις μειωμένης αιμορραγίας: επισκεφθείτε έναν γιατρό.

Όταν εργάζεστε με το κάτω μέρος της ράγας οδήγησης, η μηχανή κοπής ξύλου τραβιέται από τον χρήστη.

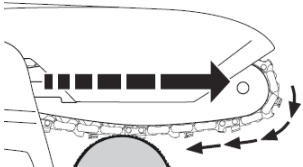

Εάν η κινούμενη αλυσίδα κοπής χτυπήσει ένα σκληρό αντικείμενο και σταματήσει γρήγορα, η μηχανή κοπής ξύλου μπορεί να τραβηχτεί ξαφνικά από τον χρήστη. Οι άνθρωποι μπορεί να τραυματιστούν.

Προειδοποιήσεις:

-Κρατήστε τη μηχανή κοπής ξύλου σταθερά με το ένα χέρι.



- Λειτουργεί όπως περιγράφεται σε αυτό το εγχειρίδιο χρήστη.
- Εργασία με εγκατεστημένο προστατευτικό κάλυμμα.
- Εργασία με λειτουργικό και αμετάβλητο προστατευτικό κάλυμμα.
- Λειτουργήστε μόνο με μια καλά ακονισμένη και σωστά τεντωμένη αλυσίδα κοπής.
- Τοποθετήστε σωστά το στήριγμα.
- Εργασία σε πλήρη ταχύτητα.

Εγκατάσταση του οδηγού (7) και της αλυσίδας (8) στο μηχάνημα.

Για να ρυθμίσετε την τάση της αλυσίδας είναι μια βίδα με παξιμάδι με πείρο, η οποία εισέρχεται στην καθορισμένη οπή της ράγας οδήγησης. Είναι ιδιαίτερα σημαντικό κατά την εγκατάσταση της ράγας να εισέλθει ο πείρος του περικοχλίου στην οπή της ράγας.

Περιστρέφοντας τη βίδα (όταν το παξιμάδι στερέωσης της ράγας είναι χαλαρό), ο πείρος κινείται προς τα εμπρός ή προς τα πίσω και η αλυσίδα χαλαρώνει ή τεντώνεται ανάλογα.

Ξεβιδώστε το περικόχλιο συγκράτησης της ράγας αριστερόστροφα και αφαιρέστε το πλαινό κάλυμμα. Ευθυγραμμίστε την τρύπα, στη συνέχεια τοποθετήστε τη ράβδο και την αλυσίδα / Τοποθετήστε την αλυσίδα στο γρανάζι οδηγού και τη ράγα, βεβαιωθείτε ότι οι συνδέσμοι οδηγός της αλυσίδας εισέρχονται στο κανάλι σιδηροτροχιάς. Μετακινήστε τη ράγα οδήγησης μακριά από το γρανάζι οδηγού έτσι ώστε τα στοιχεία οδηγού αλυσίδας να βρίσκονται στο αυλάκι της ράγας οδηγού. Βεβαιωθείτε ότι ο πείρος του παξιμαδιού ρύθμισης της αλυσίδας βρίσκεται στην κάτω οπή της ράγας. Σφίξτε την αλυσίδα κοπής πριονιού / θέση 6 των εικονογραφημένων στοιχείων /. Η μέτρηση πραγματοποιείται όταν η ράγα βρίσκεται σε οριζόντια θέση.

Τοποθετήστε το πλαινό κάλυμμα και σφίξτε το παξιμάδι. Τοποθετήστε την μπαταρία ολισθαίνοντας. / Δείτε τα δείγματα αριθμών /



Πριν τοποθετήσετε τη ράβδο οδήγησης και την αλυσίδα κοπής, πρέπει να ελέγξετε τη σωστή θέση των λεπίδων κοπής στην αλυσίδα (η σωστή θέση της αλυσίδας στη ράβδο εμφανίζεται στο μπροστινό μέρος της ράβδου). Φοράτε προστατευτικά γάντια κατά την επιθεώρηση και την εγκατάσταση της αλυσίδας για να αποφύγετε τραυματισμούς από αιχμηρά άκρα κοπής.

Είναι πολύ σημαντικό να λιπαίνετε την αλυσίδα πριν από την εργασία. Ελέγξτε την τάση της αλυσίδας και ρυθμίστε εάν είναι απαραίτητο.

Πρέπει να ελέγχετε και να ρυθμίζετε την τάση του αρκετά συχνά, καθώς η χαλαρή αλυσίδα μπορεί εύκολα να αφαιρεθεί από τη ράγα, να φθαρεί πιο γρήγορα ή να οδηγήσει σε γρήγορη φθορά της ράγας οδηγού.

Τάση της αλυσίδας κοπής

Κατά τη λειτουργία, η αλυσίδα κοπής τεντώνεται ή συστέλλεται. Η τάση της αλυσίδας κοπής αλλάζει. Κατά τη λειτουργία, είναι απαραίτητο να ελέγχετε τακτικά την τάση της αλυσίδας κοπής και, εάν είναι απαραίτητο, να την τεντώνετε επιπλέον. Λίπανση της αλυσίδας κοπής

- Σβήστε τη μηχανή κοπής ξύλου και αφαιρέστε την μπαταρία.
- Τοποθετήστε το μηχανήμα κοπής ξύλου σε επίπεδη επιφάνεια έτσι ώστε το κάλυμμα του γραναζιού να δείχνει προς τα πάνω.
- Καθαρίστε τη μπάρα οδηγού και την αλυσίδα κοπής με ένα μικρό πινέλο, μαλακό πινέλο ή διαλυτή ρητίνης.

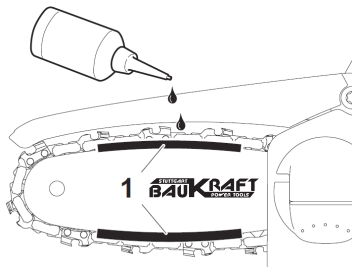

- Εφαρμόστε λάδι πολλαπλών χρήσεων στην περιοχή (1) μεταξύ της ράβδου οδηγού και της αλυσίδας κοπής.
  - Τοποθετήστε την μπαταρία.
  - Ενεργοποιήστε τη μηχανή κοπής ξύλου. Το πολυλειτουργικό λάδι διανέμεται στην αλυσίδα κοπής. Η αλυσίδα κοπής λιπαίνεται.
- Μη χρησιμοποιείτε μεταχειρισμένο ή αναγεννημένο λάδι, καθώς μπορεί να προκληθεί βλάβη στην αντλία λαδιού. Χρησιμοποιήστε λάδι EP90 όλο το χρόνο.
- Ενεργοποίηση και απενεργοποίηση του μηχανήματος
- Κρατήστε το κλαδευτήρι με το ένα χέρι κατά την εκκίνηση και τη λειτουργία.
- Ενεργοποίηση - πατήστε το κλειδί του κουμπιού εκκίνησης (2) και, στη συνέχεια, το κουμπί εκκίνησης (1).
- Απενεργοποίηση - αφήστε το κουμπί έναρξης (1). Η απελευθέρωση του κουμπιού εκκίνησης (1) σταματά το κλαδευτήρι κήπου.
- Κρατήστε και καθοδηγήστε το μηχανήμα κοπής ξύλου με το ένα χέρι στην περιοχή λαβής (3) της λαβής ελέγχου, έτσι ώστε ο αντίχειρας να καλύπτει τη λαβή.
- Λιπαντικά που χρησιμοποιούνται για τη λίπανση της αλυσίδας.
- Η ανθεκτικότητα της αλυσίδας και της ράβδου καθοδήγησης του κλαδέματος κήπου εξαρτάται σε μεγάλο βαθμό από την ποιότητα του χρησιμοποιούμενου λιπαντικού. Πρέπει να χρησιμοποιούνται μόνο λιπαντικά σχεδιασμένα για αλυσοπρίονα.
- Το χρησιμοποιημένο ή αναγεννημένο λάδι δεν πρέπει ποτέ να χρησιμοποιείται για τη λίπανση της αλυσίδας του πριονιού.
- Σιδηροτροχιά οδηγός αλυσίδας.
- Η ράγα -οδηγός (7) της αλυσίδας εκτίθεται σε ιδιαίτερα έντονη φθορά στο μπροστινό και στο κάτω μέρος της. Για να αποφύγετε τη φθορά μόνης όψης λόγω τριβής, συνιστάται να γυρίζετε τη ράβδο σε κάθε ακόνισμα της αλυσίδας. Ταυτόχρονα, το στόμιο στη ράγα και οι οπές λαδιού πρέπει να καθαρίζονται. Η αυλάκωση της ράγας έχει ορθογώνιο σχήμα. Ελέγξτε τη φρέζα για φθορά. Κολλήστε μια γραμμή μέτρησης ή ένα λείο επίπεδο αντικείμενο στη ράβδο οδήγησης και την εξωτερική επιφάνεια ενός δοντιού αλυσίδας. Εάν παρατηρήσετε ένα κενό μεταξύ τους, σημαίνει ότι η υδρορροή είναι εντάξει. Διαφορετικά, το ελαστικό είναι πιθανώς φθαρμένο και πρέπει να αντικατασταθεί.
- Οδηγός εργαλειών.
- Το σύστημα μετάδοσης κίνησης είναι ένα στοιχείο που είναι ιδιαίτερα ευαίσθητο στη φθορά. Εάν παρατηρηθούν ορατά σημάδια φθοράς στα δόντια του γραναζιού, πρέπει να αντικατασταθούν. Το φθαρμένο γραναζί μειώνει περαιτέρω την αντοχή της αλυσίδας του πριονιού. Ο γραναζί πρέπει να αντικατασταθεί από εξουσιοδοτημένο συνεργείο.
- Είδη τάνυσης αλυσίδας.
- Κατά τη λειτουργία του κλαδευτήρι, η αλυσίδα κοπής επιμηκύνεται λόγω θέρμανσης. Η τετωμένη αλυσίδα χαλαρώνει και μπορεί να απελευθερωθεί από τη ράγα -οδηγό.
- Βεβαιωθείτε ότι η αλυσίδα (8) βρίσκεται στον δακτύλιο (7).
- Ελέγξτε ξανά την τάση της αλυσίδας. Η αλυσίδα πρέπει να μπορεί να ανυψωθεί από το άνω άκρο της ράγας σε ύψος περίπου 3-4 mm.
- Η αλυσίδα δεν πρέπει να σφίγγεται πολύ. Οι ρυθμίσεις που γίνονται με πολύ ζεστό κύκλωμα μπορούν να οδηγήσουν σε υπερβολική τάση μετά την ψύξη.
- Εργασία με το κλαδευτήρι ασύρματου κήπου
- Πριν προχωρήσετε στις προγραμματισμένες εργασίες, θα πρέπει να εξοικειωθείτε με τα σημεία που περιέχουν τους

κανόνες για ασφαλή εργασία. Συνιστάται πρώτα να εξασκηθείτε στην κοπή περιττών κομματιών ξύλου. Αυτό θα σας βοηθήσει να γνωρίσετε τις δυνατότητες του μηχανήματος με περισσότερες λεπτομέρειες.

Πρέπει πάντα να τηρείτε τους κανόνες ασφαλείας.

Το κλαδευτήρι ασύρματου κήπου μπορεί να χρησιμοποιηθεί μόνο για κοπή ξύλου. Δεν επιτρέπεται η κοπή άλλων υλικών με αυτό.

Η ένταση των κραδασμών και η επίδραση της αναπήδησης είναι διαφορετικές κατά την κοπή διαφορετικών τύπων ξύλου.

Η χρήση του μηχανήματος ως μοχλού για την ανύψωση, μετακίνηση ή διαίρεση αντικειμένων δεν επιτρέπεται. Σε περίπτωση εμπλοκής αλυσίδας, ο κινητήρας πρέπει να σβήσει και μια πλαστική ή ξύλινη σφήνα να περάσει στην αποκοπή για να απελευθερώσει το κλαδευτήρι κήπου. Στη συνέχεια, ενεργοποιήστε ξανά το κλαδευτήρι και ξεκινήστε προσεκτικά το κόψιμο.

Δεν χρειάζεται να πιέζετε δυνατά το κλαδευτήρι όταν κόβετε. Θα πρέπει να υπάρχει μικρή πίεση όταν το κλαδευτήρι κήπου λειτουργεί με τη μέγιστη ταχύτητα.

Εάν το κλαδευτήρι κολλήσει στην υποδοχή κατά τη διάρκεια της κοπής, δεν πρέπει ποτέ να το τραβάτε με τη βία. Αυτό μπορεί να οδηγήσει σε απώλεια ελέγχου του κλαδέματος κήπου και τραυματισμό του χειριστή ή / και βλάβη στο κλαδευτήρι κήπου.

Περιμένετε μέχρι ο κινητήρας να φτάσει τη μέγιστη ταχύτητα πριν το κόψετε.

Διατηρήστε υψηλές ταχύτητες κατά τη λειτουργία.

Αφήστε την αλυσίδα να κόψει το ξύλο. Σπρώξτε το κλαδευτήρι μόνο λίγο προς τα κάτω.

Για να μην χάσετε τον έλεγχο, πρέπει να σταματήσετε να πιέζετε το κλαδευτήρι στο τέλος της λειτουργίας.

Προστασία από αναπήδηση.

Ως «αναπήδηση» νοείται η κίνηση της ράγας οδήγησης της αλυσίδας του πριονιού προς τα πάνω ή / και προς τα πίσω, η οποία μπορεί να συμβεί όταν η αλυσίδα του πριονιού με το μπροστινό τμήμα της στηρίζεται σε ένα αντικείμενο.

Πρέπει να βεβαιωθείτε ότι το τεμάχιο εργασίας είναι καλά στερεωμένο. Χρησιμοποιήστε σφιγκτήρες για να στερεώσετε το υλικό.

Πρέπει να κρατάτε σταθερά το κλαδευτήρι κατά την ενεργοποίηση και κατά τη λειτουργία. Κατά την αναπήδηση, το κλαδευτήρι είναι εκτός ελέγχου και η αλυσίδα μπορεί να χαλαρώσει.

Η ακατάλληλα ακονισμένη αλυσίδα αυξάνει τον κίνδυνο αναπήδησης.

Δεν πρέπει ποτέ να κόβετε σε ύψος υψηλότερο από τους ώμους.

Η κοπή με το μπροστινό μέρος της ράβδου πρέπει να αποφεύγεται, καθώς αυτό μπορεί να προκαλέσει το κλαδευτήρι να αναπηδήσει ξαφνικά μπρος-πίσω. Όταν εργάζεστε με το κλαδευτήρι κήπου, χρησιμοποιείτε πάντα πλήρη εξοπλισμό καθώς και τα κατάλληλα ρούχα εργασίας.

Αποσυναρμολόγηση συσκευών ασφαλείας, ακατάλληλη συντήρηση, συντήρηση ή ακατάλληλη αντικατάσταση της ράγας ή της αλυσίδας οδηγού μπορεί να αυξήσει τον κίνδυνο τραυματισμού σε περίπτωση αναπήδησης. Δεν επιτρέπεται η πραγματοποίηση οποιασδήποτε ανακατασκευής του κλαδευτήρι. Σε περίπτωση χρήσης αυθαίρετα ανακατασκευασμένου κλαδευτήρι, ο χρήστης χάνει όλα τα δικαιώματα που απορρέουν από την εγγύηση. Απώλεια εγγύησης μπορεί επίσης να προκύψει από τη χρήση του κλαδευτήρι κατά παράβαση των πληροφοριών που περιέχονται σε αυτό το εγχειρίδιο.

Κοπή με το μηχανήμα.

Κατά την κοπή τεμαχίων ξύλου, πρέπει να ακολουθείτε τις οδηγίες ασφαλείας και να ενεργείτε ως εξής:

Βεβαιωθείτε ότι το κομμάτι του υλικού δεν μπορεί να μετακινηθεί.

Τα σύντομα κομμάτια υλικού πρέπει να στερεωθούν με σφιγκτήρες πριν ξεκινήσετε το κόψιμο.

Μπορείτε να κόψετε μόνο ξύλο ή υλικά που μοιάζουν με ξύλο.

Πριν από την κοπή, βεβαιωθείτε ότι το κλαδευτήρι δεν πέφτει σε πέτρες ή καρφιά, καθώς αυτό θα μπορούσε να προκαλέσει την ολίσθηση του κλαδευτήρι και να καταστρέψει την αλυσίδα.

Αποφύγετε καταστάσεις όπου το πριόνι εργασίας θα μπορούσε να αγγίξει ένα συρμάτινο φράχτη ή το έδαφος.

Όταν κόβετε κλαδιά, στηρίξτε όσο το δυνατόν περισσότερο το κλαδευτήρι και προσπαθήστε να μην κόψετε με το μπροστινό μέρος της ράγας οδηγού.

Δώστε προσοχή σε εμπόδια όπως προεξέχοντα κούτσουρα, ρίζες, βαθουλώματα και τρύπες στο έδαφος, καθώς μπορεί να είναι η αιτία ατυχήματος.

Κοπή και κλάδεμα κλαδιών δέντρων και θάμνων.

Το κλάδεμα των κλαδιών των πεσμένων δέντρων ξεκινά από τον πυθμένα και συνεχίζει προς την κατεύθυνση της κορώνας του. Τα μικρά κλαδιά πρέπει να κοπούν με μια κίνηση.

Αρχικά ελέγχεται σε ποια πλευρά είναι λυγισμένο το κλαδί. Στη συνέχεια, κάντε την αρχική κοπή στο πλάι της στροφής, τελειώνοντας την στην αντίθετη πλευρά. Προσέξτε να μην αναπηδήσει το κομμένο κλαδί. Κατά την κοπή κλαδιών

δέντρων, πρέπει πάντα να κόβεται από πάνω προς τα κάτω, επιτρέποντας στο κομμένο κλαδί να πέφτει ελεύθερα στο έδαφος. Μερικές φορές, ωστόσο, μπορεί να χρειαστεί να κόψετε το κλαδί παρακάτω.

Πρέπει να είστε ιδιαίτερα προσεκτικοί όταν κόβετε ένα κλαδί που είναι ζωντανό. Ένα τέτοιο υποκατάστημα μπορεί να αναπηδήσει και να χτυπήσει τον χειριστή αφού έχει κοπεί.

Δεν πρέπει να κόβετε κλαδιά ενώ ανεβαίνετε σε ένα δέντρο. Δεν πρέπει να στέκεστε σε σκάλες, πλατφόρμες, ξύλο ή σε άλλες παρόμοιες θέσεις που θα μπορούσαν να οδηγήσουν σε απώλεια ισορροπίας και έλεγχο του κλαδευτήρι. Δεν πρέπει να κόβετε σε ύψος πάνω από τους ώμους σας.

Κατά την κοπή, περάστε τη ράγα οδηγού εξ ολοκλήρου μέσα από το ξύλο, παίρνοντας το βάρος της μηχανής κοπής ξύλου στο τέλος της κοπής. Κόψτε ένα ένα τα κλαδιά.

**Ασφαλής λειτουργία του κλαδευτήρι κήπου**

Σε καμία περίπτωση δεν πρέπει να χρησιμοποιείται το μηχάνημα όταν βρέχει ή βρέχει. Όλα τα μέρη πρέπει να εγκατασταθούν και να πληρούν τις απαιτήσεις που διασφαλίζουν τη σωστή λειτουργία του κλαδευτήρι. Τυχόν κατεστραμμένο προστατευτικό στοιχείο ή μέρος πρέπει να αντικαθίσταται αμέσως.

**Αποθήκευση.**

Βεβαιωθείτε ότι τα ανοίγματα εξαερισμού στο περιβλήμα του κινητήρα είναι καθαρά.

Ένας αδύναμος διαλύτης και ένα σφουγγάρι πρέπει να χρησιμοποιούνται για τον καθαρισμό των πλαστικών στοιχείων. Επιτρέπονται μόνο οι εργασίες συντήρησης που περιγράφονται σε αυτό το εγχειρίδιο. Όλες οι άλλες λειτουργίες μπορούν να εκτελεστούν μόνο από εξουσιοδοτημένο κέντρο σέρβις.

Δεν επιτρέπεται να γίνουν αλλαγές στο σχεδιασμό του κλαδευτήρι.

Όταν το μηχάνημα δεν χρησιμοποιείται, θα πρέπει να φυλάσσεται μετά τον καθαρισμό και σε επίπεδη επιφάνεια, σε ξηρό μέρος, μακριά από παιδιά.

-Σβήστε τη μηχανή κοπής ξύλου και αφαιρέστε την μπαταρία.

-Σπρώξτε το προστατευτικό αλυσίδας στη ράγα οδηγού έτσι ώστε να καλύπτει ολόκληρη τη ράγα.

-Αποθηκεύστε τη μηχανή κοπής ξύλου έτσι ώστε να πληρούνται οι ακόλουθες προϋποθέσεις:

- Η μηχανή κοπής ξύλου πρέπει να είναι μακριά από παιδιά.

- Η μηχανή κοπής ξύλου είναι καθαρή και στεγνή.

- Η αλυσίδα κοπής λιπαίνεται.

Ακονίζοντας την αλυσίδα του πριονιού.

Ιδιαίτερη προσοχή πρέπει να δοθεί στα εργαλεία κοπής. Τα εργαλεία κοπής πρέπει να είναι αιχμηρά και καθαρά, γεγονός που εξασφαλίζει απρόσκοπτη και ασφαλή εργασία. Η εργασία με κλαδευτήρι που έχει φθαρμένη αλυσίδα οδηγεί σε επιπλέον φθορά της αλυσίδας, στη ράγα -οδηγό και στον κινητήριο τροχό της αλυσίδας και μπορεί ακόμη και να οδηγήσει σε ρήξη της αλυσίδας. Αυτός είναι ο λόγος για τον οποίο είναι πολύ σημαντικό να ακονίσετε την αλυσίδα εγκαίρως. Το ακόνισμα της αλυσίδας είναι μια πολύπλοκη διαδικασία. Η αυτο-ακόνισμα της αλυσίδας απαιτεί τη χρήση ειδικών εργαλείων και δεξιοτήτων. Συνιστάται η ανάθεση αυτής της λειτουργίας σε εξειδικευμένα άτομα.

Όλοι οι τύποι βλαβών πρέπει να διορθωθούν από τις Εξουσιοδοτημένες Υπηρεσίες της Baukraft.

Ίφορτίστε την επαναφορτιζόμενη μπαταρία λιθίου.

Αφαιρέστε την μπαταρία από τη λαβή, πατήστε το κουμπί προς τα κάτω για να το κάνετε. Προσέξτε την τάση τροφοδοσίας κατά τη φόρτιση της μπαταρίας! Η τάση δικτύου πρέπει να αντιστοιχεί στα δεδομένα στην επικέτα του φορτιστή. Οι συσκευές με σήμανση 230V μπορούν επίσης να παρέχονται με τάση 220V. Η πράσινη λυχνία LED θα αλλάξει. Σφίξτε τη μπαταρία στο φορτιστή.

Δείτε τον πίνακα των επεξηγήσεων:

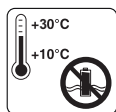

Αποθηκεύστε την μπαταρία μόνο σε ξηρούς χώρους με θερμοκρασία περιβάλλοντος από + 10 ° C έως + 30 ° C.

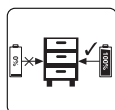

Τοποθετήστε μόνο χρεώνοντα αποθηκευμένες μπαταρίες (χρεώνονται τουλάχιστον κατά 40%).

Κατάσταση δείκτη		Επεξηγήσεις και ενέργειες
Κόκκινο LED	Πράσινο LED	Ετοιμο για χρήση Ο φορτιστής είναι συνδεδεμένος στο δίκτυο και είναι έτοιμος για χρήση. Δεν υπάρχει μπαταρίας στο φορτιστή
Μακριά από	Επί	
Επί	Μακριά από	"Φόρτιση Ο φορτιστής φορτίζει τη μπαταρία "
Μακριά από	Επί	"Η μπαταρία είναι φορτισμένη και έτοιμη για χρήση.  Χρόνος φόρτισης για μπαταρία 2,0 Ah: 60 λεπτά  Δράση: Αφαιρέστε τη μπαταρία από το φορτιστή. Αποσυνδέστε το φορτιστή από την παροχή ηλεκτρικού ρεύματος. "

Εάν η μπαταρία δεν μπορεί να φορτιστεί, ελέγξτε τα εξής:

- τάση επαφής
- Κάνει καλή επαφή με τις επαφές του φορτιστή

Εάν η μπαταρία εξακολουθεί να μην μπορεί να φορτιστεί, επισκεφτείτε ένα εξουσιοδοτημένο κέντρο σέρβις Baukraft. Για να διασφαλίσετε ότι η επαναφορτιζόμενη μπαταρία ιόντων λιθίου θα διαρκέσει πολύ, πρέπει να την επαναφορτίσετε αμέσως. Πρέπει να επαναφορτίσετε την μπαταρία όταν παρατηρήσετε ότι η ισχύς του εργαλείου ασύρματου δικτύου μειώνεται.

Ένδειξη χωρητικότητας μπαταρίας.

Πατήστε το κουμπί στην ένδειξη χωρητικότητας της μπαταρίας. Δείχνει την κατάσταση φόρτισης της μπαταρίας χρησιμοποιώντας 3 LED.

Και οι 3 λυχνίες LED είναι αναμμένες: Η μπαταρία είναι φορτισμένη

Ανάβουν 2 LED: Η μπαταρία έχει αρκετή φόρτιση

1 LED είναι αναμμένη: Η μπαταρία έχει εξαντληθεί, φορτίστε την μπαταρία

Όλες οι λυχνίες LED αναβοσβήνουν: Η μπαταρία έχει αποφορτιστεί εντελώς και είναι ελαττωματική. Μη χρησιμοποιείτε ή φορτίζετε μια ελαττωματική μπαταρία.

Πληροφορίες μπαταρίας.

Η επαναφορτιζόμενη μπαταρία παραδίδεται με το επαναφορτιζόμενο εργαλείο σας χωρίς φόρτιση. Η μπαταρία πρέπει να φορτιστεί πριν χρησιμοποιήσετε το εργαλείο για πρώτη φορά.

Για βέλτιστη απόδοση της μπαταρίας, αποφύγετε τους αδύναμους κύκλους εκφόρτισης. Φορτίζετε συχνά την μπαταρία. Αποθηκεύστε την μπαταρία τουλάχιστον 40% φορτισμένη σε δροσερό μέρος, η ιδανική θερμοκρασία αποθήκευσης είναι 15%.

Οι μπαταρίες ιόντων λιθίου υπόκεινται σε φυσική διαδικασία γήρανσης. Η μπαταρία πρέπει να αντικατασταθεί όταν η χωρητικότητα πέσει στο 80% της χωρητικότητας μιας νέας μπαταρίας. Τα διαρρέοντα στοιχεία σε μια παλιά μπαταρία δεν πληρούν πλέον τις απαιτήσεις ισχύος και συνεπώς αποτελούν κίνδυνο για την ασφάλεια.

Μην πετάτε τις μπαταρίες σε ανοιχτή φλόγα. Υπάρχει κίνδυνος έκρηξης.

Μην ανάβετε επαναφορτιζόμενες μπαταρίες και μην τις εκθέτετε σε ανοιχτές φλόγες.

Μην αποφορτίζετε πλήρως τις μπαταρίες. Η πλήρης εκφόρτιση θα καταστρέψει τα στοιχεία της μπαταρίας. Ο πιο κοινός λόγος για την πλήρη εκφόρτιση είναι η παρατεταμένη αποθήκευση και η μη χρήση μερικώς αποφορτισμένων μπαταριών. Σταματήστε τη λειτουργία μόλις η μπαταρία εξαντληθεί αισθητά ή ενεργοποιηθεί το ηλεκτρονικό σύστημα προστασίας. Αποθηκεύστε την επαναφορτιζόμενη μπαταρία μόνο όταν είναι πλήρως φορτισμένη.

Προστατέψτε τις μπαταρίες και τα εργαλεία από υπερφόρτωση! Οι υπερφορτώσεις θα οδηγήσουν γρήγορα σε υπερθέρμανση και ζημιά στις κυψέλες της μπαταρίας χωρίς εξωτερική θέρμανση.

Αποφύγετε ζημιές και χτυπήματα. Αντικαταστήστε τις επαναφορτιζόμενες μπαταρίες που έχουν πέσει από ύψος άνω του ενός μέτρου ή που έχουν εκτεθεί σε ξαφνικούς κραδασμούς, ακόμη και αν η θήκη της μπαταρίας φαίνεται άθικτη. Τα στοιχεία της μπαταρίας μπορεί να υποστούν σοβαρές ζημιές. Από αυτή την άποψη, διαβάστε τις πληροφορίες σχετικά με την επεξεργασία των αποβλήτων.

Εάν η μπαταρία είναι υπερφορτωμένη και υπερθερμανθεί, ο ενσωματωμένος διακόπτης θα απενεργοποιηθεί τον εξοπλισμό για να διασφαλίσει την ασφάλεια. Μην πιέζετε το διακόπτη on / off. περισσότερο εάν ο διακόπτης είναι ενεργοποιημένος. Αυτό μπορεί να προκαλέσει ζημιά στην μπαταρία.

Χρησιμοποιείτε μόνο γνήσιες επαναφορτιζόμενες μπαταρίες. Η χρήση άλλων μπαταριών μπορεί να προκαλέσει τραυματισμό και κίνδυνο πυρκαγιάς.

Η επαναφορτιζόμενη μπαταρία δεν προορίζεται για χρήση από άτομα (συμπεριλαμβανομένων των παιδιών) με περιορισμένες φυσικές, αισθητηριακές ή διανοητικές δυνατότητες ή από άτομα χωρίς εμπειρία και γνώση του εξοπλισμού, εκτός εάν η χρήση εποπτεύεται ή σύμφωνα με τις οδηγίες χρήσης του εξοπλισμού παρέχεται από υπεύθυνο για την ασφάλεια. Τα παιδιά πρέπει να προσέχουν να μην παίζουν με τον εξοπλισμό. Η διαδικασία φόρτισης της μπαταρίας πρέπει να είναι υπό τον έλεγχο του χρήστη.

Η επαναφορτιζόμενη μπαταρία πρέπει να φορτίζεται μόνο με τον προτεινόμενο φορτιστή. Η χρήση φορτιστή που έχει σχεδιαστεί για τη φόρτιση άλλου τύπου μπαταρίας δημιουργεί κίνδυνο πυρκαγιάς.

Όταν η επαναφορτιζόμενη μπαταρία δεν χρησιμοποιείται, θα πρέπει να φυλάσσεται μακριά από μεταλλικά αντικείμενα, όπως συνδετήρες, νομίσματα, κλειδιά, καρφιά, βίδες ή άλλα μικρά μεταλλικά μέρη που ενδέχεται να βραχυκυκλώσουν τις επαφές της μπαταρίας. Το βραχυκύκλωμα των επαφών μπορεί να προκαλέσει τραυματισμούς ή πυρκαγιά.

Σε περίπτωση βλάβης και / ή ακατάλληλης χρήσης της μπαταρίας, μπορεί να συμβεί έκλυση αερίου. Αερίστε το δωμάτιο, σε περίπτωση παραπόνων συμβουλευτείτε γιατρό. Τα αέρια μπορούν να βλάψουν την αναπνευστική οδό.

Υπό ακραίες συνθήκες, ενδέχεται να διαρρεύσει υγρό από την μπαταρία. Μπορεί να προκαλέσει ερεθισμό ή εγκαύματα. Εάν καταγραφεί τέτοια διαρροή, προχωρήστε ως εξής:

- Σκουπίστε προσεκτικά το υγρό με ένα πανί. Αποφύγετε την επαφή του υγρού με το δέρμα και τα μάτια.
- εάν το υγρό έρθει σε επαφή με το δέρμα, η σχετική περιοχή του σώματος πρέπει να πλυθεί αμέσως με άφθονο καθαρό νερό, πιθανώς για να εξουδετερωθεί το υγρό με ασθενές οξύ, όπως χυμό λεμονιού ή ξύδι.
- Εάν πέσει υγρό στα μάτια σας, ξεπλύνετε τα αμέσως με καθαρό νερό για τουλάχιστον 10 λεπτά και ζητήστε ιατρική βοήθεια.

Το Δεν επιτρέπεται η χρήση επαναφορτιζόμενης μπαταρίας που είναι κατεστραμμένη ή τροποποιημένη. Οι χαλασμένες ή τροποποιημένες μπαταρίες μπορούν να δράσουν απρόβλεπτα και να προκαλέσουν πυρκαγιά, έκρηξη ή κίνδυνο τραυματισμού.

Η επαναφορτιζόμενη μπαταρία δεν πρέπει να εκτίθεται σε υγρασία ή νερό. Αποτελεί επίσης κίνδυνο για το υδάτινο περιβάλλον.

Η μπαταρία πρέπει να φυλάσσεται πάντα μακριά από πηγές θερμότητας.

Ακολουθήστε όλες τις οδηγίες φόρτισης. Μην φορτίζετε την μπαταρία σε θερμοκρασία εκτός του εύρους που καθορίζεται στις οδηγίες λειτουργίας. Η ακατάλληλη φόρτιση ή φόρτιση σε θερμοκρασίες εκτός του καθορισμένου εύρους μπορεί να προκαλέσει ζημιά στην μπαταρία και να αυξήσει τον κίνδυνο πυρκαγιάς.

Απαγορεύεται η επισκευή χαλασμένων μπαταριών. Επισκευές επιτρέπονται μόνο από τον κατασκευαστή ή από εξουσιοδοτημένο κέντρο σέρβις.

Προσοχή! Οι επαναφορτιζόμενες μπαταρίες ιόντων λιθίου μπορεί να διαρρεύσουν, να αναφλεγούν ή να εκραγούν εάν θερμανθούν σε υψηλές θερμοκρασίες ή βραχυκυκλωθούν. Δεν πρέπει να αποθηκεύονται στο αυτοκίνητο τις ζεστές και ηλιόλουστες μέρες. Μην ανοίγετε την μπαταρία. Οι επαναφορτιζόμενες μπαταρίες ιόντων λιθίου περιέχουν ηλεκτρονικές συσκευές ασφαλείας που, εάν υποστούν ζημιά, μπορεί να προκαλέσουν ανάφλεξη ή έκρηξη της μπαταρίας.

Πληροφορίες φορτιστή και διαδικασία φόρτισης.

Δείτε τα δεδομένα που σημειώνονται στην πινακίδα του φορτιστή. Βεβαιωθείτε ότι έχετε συνδέσει το φορτιστή στην πρίζα με την τάση που αναγράφεται στην πινακίδα. Ποτέ μην συνδέετε το φορτιστή σε τάση δικτύου

Προστατέψτε το φορτιστή και το καλώδιο του από ζημιές και αιχμηρά άκρα. Τα κατεστραμμένα καλώδια πρέπει να

επισκευάζονται αμέσως από εξειδικευμένο ηλεκτρολόγο.

Φυλάξτε τον φορτιστή, τις επαναφορτιζόμενες μπαταρίες και το εργαλείο ασύρματου μακριά από μικρά παιδιά.

Μην χρησιμοποιείτε χαλασμένους φορτιστές.

Μη χρησιμοποιείτε τον παρεχόμενο φορτιστή για να φορτίσετε άλλα εργαλεία ασύρματης σύνδεσης.

Η μπαταρία θερμαίνεται κατά τη χρήση. Αφήστε το να κρυώσει σε θερμοκρασία δωματίου πριν το φορτίσετε.

Ο φορτιστής είναι εξοπλισμένος με λειτουργία αυτόματης απενεργοποίησης μετά τη φόρτιση της μπαταρίας.

Ποτέ μην χρησιμοποιείτε ή φορτίζετε μπαταρίες εάν υποψιάζεστε ότι φορτίστηκαν τελευταία πριν από περισσότερους από 12 μήνες. Υπάρχει μεγάλη πιθανότητα η μπαταρία να έχει ήδη υποστεί επικίνδυνη ζημιά / πλήρη εκφόρτιση /

Η φόρτιση επαναφορτιζόμενων μπαταριών σε θερμοκρασίες κάτω του 10% θα προκαλέσει χημική βλάβη στο κελί και μπορεί να προκαλέσει πυρκαγιά.

Μη χρησιμοποιείτε μπαταρίες που έχουν ζεσταθεί κατά τη διαδικασία φόρτισης, καθώς τα στοιχεία της μπαταρίας ενδέχεται να υποστούν επικίνδυνη ζημιά.

Μη χρησιμοποιείτε μπαταρίες που έχουν λυγίσει ή παραμορφωθεί κατά τη διαδικασία φόρτισης (εκκένωση αερίου, ρωγμές, σφυρίγματα κ.λπ.).

Ποτέ μην αποφορτίζετε πλήρως την μπαταρία / συνιστώμενο επίπεδο εκφόρτισης μέγ. 40% / . Η πλήρης εκφόρτιση της μπαταρίας θα οδηγήσει σε πρόωρη γήρανση των στοιχείων της μπαταρίας.

Ποτέ μην φορτίζετε ή αφήνετε την μπαταρία χωρίς επίβλεψη.

Αυτός ο φορτιστής δεν προορίζεται για χρήση από άτομα (συμπεριλαμβανομένων των παιδιών) με περιορισμένες φυσικές, αισθητηριακές ή διανοητικές δυνατότητες ή άτομα χωρίς εμπειρία και γνώση του εξοπλισμού, εκτός εάν η χρήση τελεί υπό επίβλεψη ή σύμφωνα με τις οδηγίες χρήσης της συσκευής που παρέχονται από άτομα που είναι υπεύθυνα για την ασφάλεια. Τα παιδιά πρέπει να προσέχουν να μην παίζουν με τον εξοπλισμό.

Ο φορτιστής δεν πρέπει να εκτίθεται σε υγρασία ή νερό. Το νερό που εισέρχεται στο φορτιστή αυξάνει τον κίνδυνο ηλεκτροπληξίας. Ο φορτιστής μπορεί να χρησιμοποιηθεί μόνο σε εσωτερικούς χώρους, σε στεγνά δωμάτια.

Πριν πραγματοποιήσετε εργασίες συντήρησης ή καθαρισμού του φορτιστή, αποσυνδέστε τον από την πρίζα.

Μη χρησιμοποιείτε το φορτιστή σε εύφλεκτη επιφάνεια (π.χ. χαρτί, πανί) ή κοντά σε εύφλεκτες ουσίες. Λόγω της θέρμανσης του φορτιστή κατά τη φόρτιση, υπάρχει κίνδυνος πυρκαγιάς.

Πριν από κάθε χρήση, ελέγξτε την κατάσταση του φορτιστή, του καλωδίου και του φως. Σε περίπτωση ζημιάς, μην χρησιμοποιείτε το φορτιστή. Μην επιχειρήσετε να αποσυναρμολογήσετε το φορτιστή. Όλες οι επισκευές πρέπει να ανατίθενται σε εξουσιοδοτημένο κέντρο σέρβις. Η ακατάλληλη εγκατάσταση του φορτιστή μπορεί να προκαλέσει ηλεκτροπληξία ή πυρκαγιά.

Όταν ο φορτιστής δεν χρησιμοποιείται, πρέπει να αποσυνδεθεί από το ρεύμα.

Απαγορεύεται η επισκευή χαλασμένου φορτιστή. Η επισκευή του φορτιστή επιτρέπεται μόνο από τον κατασκευαστή ή από εξουσιοδοτημένο κέντρο σέρβις.

Προστασία από την επιρροή του περιβάλλοντος.

Το Προστατέψτε το φορτιστή και τις μπαταρίες από την υγρασία και τη βροχή. Η υγρασία και η βροχή μπορούν να προκαλέσουν επικίνδυνες ζημιές.

Μη χρησιμοποιείτε φορτιστή ή μπαταρία κοντά σε εύφλεκτους ατμούς και υγρά.

Χρησιμοποιήστε το φορτιστή και την μπαταρία μόνο σε ξηρά μέρη και σε θερμοκρασία περιβάλλοντος 0-45 C.

Μην αποθηκεύετε το φορτιστή και την μπαταρία σε μέρη όπου η θερμοκρασία μπορεί να υπερβεί τους 30 ° C. Ειδικότερα, μην αφήνετε το φορτιστή σε αυτοκίνητο σταθμευμένο στον ήλιο.

Προστατέψτε τις μπαταρίες από υπερθέρμανση. Η υπερφόρτωση, η υπερφόρτιση και η έκθεση σε άμεσο ηλιακό φως θα προκαλέσουν υπερθέρμανση των κυττάρων. Ποτέ μην φορτίζετε ή χρησιμοποιείτε μπαταρίες που έχουν υπερθερμανθεί - αντικαταστήστε τις αμέσως εάν είναι δυνατόν.

Αποθήκευση μπαταριών, φορτιστών και εργαλείων χωρίς καλώδιο. Οροι χρήσης.

Αποθηκεύστε το φορτιστή, το μηχάνημα και την μπαταρία μόνο σε ξηρό μέρος και σε θερμοκρασία περιβάλλοντος 10-30 ° C. Προστατέψτε τα από την υγρασία και το άμεσο ηλιακό φως. Αποθηκεύετε μόνο πλήρως φορτισμένες μπαταρίες (τουλάχιστον 40% φορτισμένες) για αποθήκευση. Κατά τη λειτουργία, χρησιμοποιήστε το φορτιστή, το μηχάνημα και την μπαταρία μόνο σε ξηρό μέρος και σε θερμοκρασία περιβάλλοντος 0-45 C.

Προστατέψτε την μπαταρία ιόντων λιθίου από το πάγωμα. Οι επαναφορτιζόμενες μπαταρίες που έχουν αποθηκευτεί κάτω από 0 ° C για περισσότερο από 60 λεπτά πρέπει να απορρίπτονται.

Όταν χειρίζεστε μπαταρίες, λάβετε υπόψη την ηλεκτροστατική φόρτιση. Οι ηλεκτροστατικές εκκενώσεις προκαλούν βλάβη στο ηλεκτρονικό σύστημα προστασίας και τις κυψέλες μπαταριών. Προσοχή στην ηλεκτροστατική φόρτιση και μην αγνίζετε ποτέ τους ακροδέκτες της μπαταρίας.

Συντήρηση και καθαρισμός.

Για να λειτουργήσετε αποτελεσματικά και με ασφάλεια, διατηρήστε καθαρό το κλαδευτήρι και τους αεραγωγούς του

κήπου. Κάντε περιοδικά διαλείμματα από τη δουλειά. Αποθηκεύστε και χειριστείτε τα αξεσουάρ με προσοχή. Σκουπίστε το μηχάνημα με ένα καθαρό πανί ή σβήστε το με πετρελαιμένο αέρα χαμηλής πίεσης. Καθαρίζετε τακτικά με ένα υγρό πανί και λίγο ήπιο απορρυπαντικό. Μη χρησιμοποιείτε απορρυπαντικά ή διαλυτικά.

Την προστασία του περιβάλλοντος.

Προκειμένου να προστατευθεί το περιβάλλον, το ηλεκτρικό εργαλείο και η συσκευασία του πρέπει να ανακυκλωθούν κατάλληλα για την επαναχρησιμοποίηση των πρώτων υλών που περιέχονται σε αυτό. Μην πετάτε τα ηλεκτρικά εργαλεία μαζί με τα οικιακά απορρίμματα! Σύμφωνα με την Οδηγία της Ευρωπαϊκής Ένωσης 2012/19 / ΕΚ για τις ηλεκτρικές και ηλεκτρονικές συσκευές στο τέλος του κύκλου ζωής τους και την έγκριση και ως εθνική νομοθεσία, τα ηλεκτρικά εργαλεία που δεν μπορούν πλέον να χρησιμοποιηθούν πρέπει να συλλέγονται χωριστά και να υποβάλλονται σε κατάλληλη επεξεργασία για τη χρήση των σε αυτές πρώτες ύλες.

Επαναφορτιζόμενη μπαταρία.

Μπαταρία ιόντων λιθίου (ιόντων λιθίου).

Μην πετάτε τις μπαταρίες στα οικιακά απορρίμματα ή στις δεξαμενές! Μην τα καίτε!

Οι επαναφορτιζόμενες μπαταρίες πρέπει να συλλέγονται, να ανακυκλώνονται ή να απορρίπτονται με περιβαλλοντικά ορθό τρόπο. Σύμφωνα με την οδηγία 2006/66 / ΕΚ, οι ελαττωματικές ή φθαρμένες επαναφορτιζόμενες ή συνηθισμένες μπαταρίες πρέπει να ανακυκλώνονται.







## DECLARATION OF CONFORMITY

### Cordless garden pruner set BK-GP22

Euromaster Import Export Ltd. Address: Sofia 1231, Bulgaria, 246 Lomsko shausse Blvd.

(BG) Декларираме на собствена отговорност, че този продукт е в съответствие със следните стандарти и разпоредби:

(GB) We declare under our sole responsibility that this product is in conformity and accordance with the following standards and regulations:

(D) Der Hersteller erklärt eigenverantwortlich, dass dieses Produkt den folgenden Standards und Vorschriften entspricht:

(NL) Wij verklaren onder onze volledige verantwoordelijkheid dat dit product voldoet aan, en in overeenstemming is met, de volgende standaarden en reguleringen:

(F) Nous déclarons sous notre seule responsabilité que ce produit est conforme aux standards et directives suivants:

(E) Declaramos bajo nuestra exclusiva responsabilidad que este producto cumple con las siguientes normas y estándares de funcionamiento:

(P) Declaramos por nossa total responsabilidade que este produto está em conformidade e cumpre as normas e regulamentações que se seguem:

(I) Dichiaro, sotto la nostra responsabilità, che questo prodotto è conforme alle normative e ai regolamenti seguenti:

(S) Vi garanterar på eget ansvar att denna produkt uppfyller och följer följande standarder och bestämmelser:

(FIN) Vakuutamme yksinomaan omalla vastuullamme, että tämä tuote täyttää seuraavat standardit ja säädökset:

(N) Vi erklærer under vårt eget ansvar at dette produktet er i samsvar med følgende standarder og regler:

(DK) Vi erklærer under eget ansvar, at dette produkt er i overensstemmelse med følgende standarder og bestemmelser:

(H) Felelősségünk teljes tudatában kijelentjük, hogy ez a termék teljes mértékben megfelel az alábbi szabványoknak és előírásoknak:

EN ISO 12100:2010

EN 60204 -1:2018

EN 55014-1:2017+A11:2020

EN 55014-2:2015

EN IEC 61000-3-2:2019

EN 61000-3-3: 2013+A1:2019

2006/42/EC; 2014/30/EU, 2014/35/EU, 2000/14/EU

Measured sound power level = 95.9 dB(A)

Guaranteed sound power level  $L_{WA}$  = 98.00 dB(A)

Notified body number: 1282

Place&Date of Issue:

Sofia, Bulgaria 20.10.2021

Brand Manager:

Krasimir Petkov

(CZ) Na naši vlastní zodpovednost prohlašujeme, že je tento výrobek v souladu s následujícími standardy a normami:

(SK) Vyhlasujeme na našu výhradnú zodpovednosť, že tento výrobok je v zhode a súlade s nasledujúcimi normami a predpismi:

(SLO) S polno odgovornostjo izjavljamo, da je ta izdelek v skladu in da odgovarja naslednjim standardom ter predpisom:

(PL) Deklarujemy na własną odpowiedzialność, że ten produkt spełnia wymogi zawarte w następujących normach i przepisach:

(LT) Prisiimdami visa atsakomybe deklaruojame, kad šis gaminy's atitinka žemiau paminetus standartus arba nuostatus:

(LV) Apgalvojam ar visu atbildību, ka šis produkts ir saska. Āa un atbilst sekojošiem standartiem un nolikumiem:

(EST) Deklareerime meie ainuvastutusel, et see toode on vastavuses ja kooskõlas järgmistega standardite ja määrustega:

(RO) Declaram prin aceasta cu răspunderea deplină că produsul acesta este în conformitate cu următoarele standarde sau directive:

(HR) Izjavljujemo pod vlastitom odgovorno su da je strojem ukladan sa slijedesim standardima ili standardiziranim dokumentima i u skladu sa odredbama:

(RUS) Под свою ответственность заявляем, что данное изделие соответствует следующим стандартам и нормам:

(UA) На свою власну відповідальність заявляємо, що дане обладнання відповідає наступним стандартам і нормативам:

(GR) Δηλώνουμε υπεύθυνα ότι το προϊόν αυτό συμφώνει και τηρεί τους παρακάτω κανονισμούς και πρότυπα:

(MK) Ние под наша лична одговорност дека овој производ е во согласност со следните стандарти и регулативи:

**EUROMASTER**  
Import - Export LTD.

Bulgaria, Sofia 1231

246 Lomsko shosse Blvd.

fax: +359 2 934 07 22

*Krasimir Petkov*



## EC DECLARATION OF CONFORMITY

Euromaster Import Export Ltd.  
Address: Sofia 1231, Bulgaria, 246 Lomsko shose Blvd.

Product: Cordless garden pruner  
Trademark: Baukraft  
Model: BK-GP22 Set

is designed and manufactured in conformity with following Directives:

2006/42/EC of the European Parliament and the Council dated 17-th May 2006 on machinery;  
2014/30/EU of the european parliament and of the council of 26 February 2014 on the harmonisation of the laws of the Member States relating to electromagnetic compatibility  
2014/35/EU of the European Parliament and of the Council of 26 February 2014 on the harmonization of the laws of the Member States relating to the making available on the market of electrical equipment designed for use within certain voltage limits  
2000/14/EU of the European Parliament and of the Council of 08 May 2000 relating to the noise emission in the environment by equipment for use outdoors;

Measured sound power level = 95,9 dB(A)  
Guaranteed sound power level  $L_{WA}$  = 98.00 dB(A)

Notified body number: 1282  
ENTE CERTIFICAZIONE MACCHINE SRL, Via Ca' Bella, 243/A - loc. Castello di Serravalle, Italy

The product fulfils the essential requirements of the following standards:

EN ISO 12100:2010  
EN 60204 -1:2018  
EN 55014-1:2017+A11:2020  
EN 55014-2:2015  
EN IEC 61000-3-2:2019  
EN 61000-3-3: 2013+A1:2019



Place&Date of Issue:  
Sofia, Bulgaria  
20.10.2021

Brand Manager:  
Krasimir Petkov

**ЕО ДЕКЛАРАЦИЯ ЗА СЪОТВЕТСТВИЕ**

Евромастер Импорт Експорт ООД  
Адрес: София 1231, България, "Ломско шосе" 246.

Продукт: Резачка акумулаторна  
Запазена марка: Baukraft  
Модел: BK-GP22 Set

е проектиран и произведен в съответствие със следните директиви:

2006/42/ЕО на Европейския парламент и на Съвета от 17 май 2006 година относно машините;

2014/30/ЕС на Европейския парламент и на съвета от 26 февруари 2014 година за хармонизиране на законодателствата на държавите членки относно електромагнитната съвместимост

2014/35/ЕС на Европейския Парламент и на Съвета от 26 февруари 2014 година за хармонизиране на законодателствата на държавите членки за предоставяне на пазара на електрически съоръжения, предназначени за използване в определени граници на напрежението

2000/14/ЕС на Европейския парламент и на Съвета от 8 май 2000г. за сближаване на законодателствата на държавите-членки във връзка с шумовите емисии на съоръжения, предназначени за употреба извън сградите.

Измерено ниво на звукова мощност: 95,9 dB(A)

Гарантирано ниво на звукова мощност  $L_{WA} = 98.0$  dB(A)

Нотифициран орган: 1282

ENTE CERTIFICAZIONE MACCHINE SRL, Via Ca' Bella, 243/A - loc. Castello di Serravalle, Italy

и отговаря на съществените изисквания на следните стандарти:

EN ISO 12100:2010

EN 60204 -1:2018

EN 55014-1:2017+A11:2020

EN 55014-2:2015

EN IEC 61000-3-2:2019

EN 61000-3-3: 2013+A1:2019

**„ЕВРОМАСТЕР  
ИМПОРТ - ЕКСПОРТ“  
ООД**

Място и дата на издаване:  
София, България  
20.10.2021

Бранд мениджър:  
Красимир Петков



## DECLARAȚIE DE CONFORMITATE

**Euromaster Import Export Ltd.**

**Adresa: Sofia 1231, Bulgaria, 246 Lomsko shausse Blvd.**

Produs: Ferăstraie fără fir fără perii set

Trademark: Baukraft

Model: BK-GP22 Set

este proiectat și fabricat în conformitate cu următoarele directive Directivelor:

Directiva 2006/42/CE a Parlamentului European și a Consiliului din 17 mai 2006 privind echipamentele tehnice;

Directiva 2014/30/UE a parlamentului european și a consiliului din 26 februarie 2014 privind armonizarea legislațiilor statelor membre cu privire la compatibilitatea electromagnetică

Directiva 2000/14/CE a Parlamentului European și a Consiliului din 8 mai 2000 privind apropierea legislațiilor statelor membre referitoare la zgomotul emis de echipamentele utilizate în exterior.

Măsurat nivelul puterii sonore: 95,9 dB (A)

Nivelul puterii sonore garantat este mai mic de  $L_{WA} = 98.0$  dB (A)

Organismul notificat number: 1282

ENTE CERTIFICAZIONE MACCHINE SRL, Via Ca' Bella, 243/A - loc. Castello di Serravalle, Italy

este în conformitate cu următoarele standarde:

EN ISO 12100:2010

EN 60204 -1:2018

EN 55014-1:2017+A11:2020

EN 55014-2:2015

EN IEC 61000-3-2:2019

EN 61000-3-3: 2013+A1:2019



Locul și Data apariției:

Sofia, Bulgaria

20.10.2021

Brand Manager:

Krasimir Petkov

Exploded Drawing of Cordless garden pruner BK-GP22

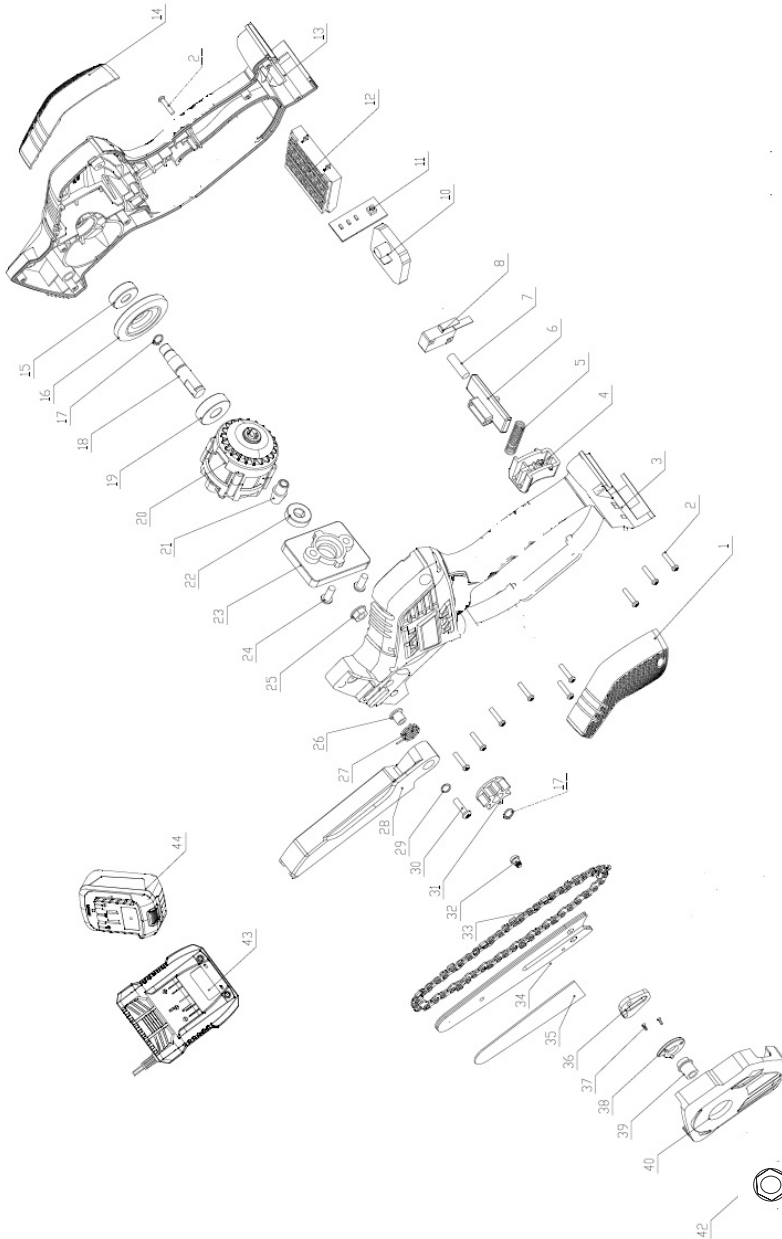

## Spare part list of Baukraft Cordless garden pruner BK-GP22

№	Description	№	Description
1	Left decoration cover	23	motor fixing plate
2	screws	24	screws M5
3	Left housing	25	nut M6
4	Trigger	26	sleeve
5	brake spring	27	protect spring
6	anti-self lock button	28	protect cover
7	Rotated pushing rod spring	29	flat washer
8	Micro-switch	30	screws 4x16
10	PCB board	31	sproket
11	Light indicator	32	bar screw
12	Foot seat	33	saw chain
13	right housing	34	guide bar
14	right decoration cover	35	bar cover
15	bearing 608	36	block
16	big gear	37	screw 3x10
17	Retainer ring	38	cam
18	output shaft	39	adjusting sleeve
19	bearing 6000	40	sproket cover
20	Motor	42	screw nut
21	small gear	43	charger
22	bearing	44	battery

## ГАРАНЦИОННА КАРТА

МОДЕЛ.....

СЕРИЕН № .....

зарядно устройство СЕРИЕН №.....

акумулаторна батерия СЕРИЕН №.....

СРОК .....

*(за подробности виж гаранционните условия)*

№, дата на фактура / касов бон.....

### ДАНИ ЗА КУПУВАЧА

ИМЕ/ФИРМА .....

*(попълва се от служителя)*

АДРЕС.....

*(попълва се от служителя)*

ПОДПИС НА КУПУВАЧА.....

*(запознат съм с гаранционните условия и правилата за експлоатация, изделието е в техническа изправност и окомплектовка)*

### ДАНИ ЗА ПРОДАВАЧА

ИМЕ/ФИРМА .....

*(попълва се от служителя)*

АДРЕС .....

*(попълва се от служителя)*

ДАТА/ПЕЧАТ .....

### СЕРВИЗЕН ПРОТОКОЛ

Приеман протокол	Дата на приемане	Описание на дефекта	Дата на предаване	Подпис

Централен сервиз: София, бул: "Ломско шосе" 246, тел.: 0700 44 155 (безплатен за цялата страна)

e-mail: [info@euromasterbg.com](mailto:info@euromasterbg.com)

## ГАРАНЦИОННИ УСЛОВИЯ ЗА МАШИНИ

Машините и аксесоарите „BAUKRAFT“ са конструирани и произведени съгласно действащите в Република България нормативни документи и стандарти за съответствие с всички изисквания за безопасност.

### СЪДЪРЖАНИЕ И ОБХВАТ НА ТЪРГОВСКАТА ГАРАНЦИЯ.

Търговската гаранция, която “Евромастер Импорт-Експорт” ООД дава за територията на Република България е както следва:

- **24 месеца за физически лица за всички машини от серията: BAUKRAFT**
- **12 месеца за юридически лица за всички машини от серията: BAUKRAFT**

Търговската гаранция е валидна при предоставяне на гаранционна карта попълнена правилно в момента на закупуване на машината и фискален касов бон или фактура. Гаранционната карта трябва да съдържа модел, сериен номер, име подпис и печат на търговеца продал машината, подпис от страна на клиента, че е запознат с гаранционните условия и датата на покупката. Непопълнени или подправени гаранционни карти са невалидни. Машините трябва да се използват само по предназначение и в съответствие с инструкцията за употреба. За да се гарантира безопасната работа е необходимо клиента да се запознае добре с инструкциите за употреба на машината, правилата за безопасност при работа с нея и конкретното и предназначение.

Машината изисква периодично почистване и подходяща поддръжка.

Гаранцията не покрива:

- износване на цветното покритие на машината;
- части и консумативи, които подлежат на износване, причинено от ползването като например: грес и масло, четки, водачи, опорни ролки, тампони, гумени маншони, подвижни ремъци, спирачки, гъвкав вал с жило, лагери, семеринги, бутало с ударник на такери и др.;
- допълнителни аксесоари и консумативи като: ръкохватки, струйник, кутии, свредла, дискове за рязане, секачи ножове, вериги, шкурки, ограничители, полир-шайби, патронници (захвати и държачи на режещия инструмент), макарата за корда и самата корда за косачки и др.;
- ръчен стартерен механизъм и запалителна свещ;
- настройка на режима на работа;
- стопяеми електрически предпазители и крушки;
- механични повреди на корпуса и всички външни елементи на изделието, включително декоративни;
- предпазители за очи, предпазители за режещи инструменти, гумирани плочи, закопчалки, линеали и др.;
- захранващ кабел и щепсел;
- цялостните повреди на инструментите, причинени от природни бедствия, като пожари, наводнения, земетресения и др.; Отпадане на гаранцията.

Фирма “Евромастер И/Е” ООД не е отговорна за повреди причинени от трети лица, като „Електроснабдителни дружества”, повреди от външен характер, като токови удари, нестандартни захранващи напрежения и има правото да откаже гаранционно обслужване при:

- несъответстващ (или непопълнен) сериен номер на изделието с този попълнен на гаранционната карта;
- заличен или липсващ индентификационен етикет на машината;
- повреди възникнали при транспорт, неправилно съхранение и монтаж на машината;
- направен опит за неоторизирана сервизна намеса в неупълномощена сервизна база;
- повреди, които са причинени в следствие на неправилна употреба (неспазване инструкцията за експлоатация) на машината от страна на клиента или трети лица;
- повреди причинени в резултат на използването на машината в друга среда освен препоръчаната от производителя (влажност, температура, вентилация, напрежение, запрашеност и др.);
- повреди, причинени от попадане на външни тела в машината;
- повреди, причинени в следствие на небрежно боравене с машината;
- повреди причинени от работа без въздушен филтър или силно замърсен такъв;
- при неправилно съотношение на бензин/двухтактово масло, водещо до блокиране на двигателя
- повреда в следствие неправилно поставен или незаточен режещ инструмент;
- повреда на редукторната кутия (предавката), причинена от недостатъчно добро смазване (с грес) на същата или механичен удар по задвижващата ос.
- повреда на ротор или статор, изразяваща се в слепване между тях, следствие на стопяване на изолаците, причинено от продължително претоварване;



- повреда на ротор или статор причинена от претоварване или нарушена вентилация, изразяваща се в промяна на цвета на колектора или намотките;
- натрупан нагар или запушен ауспих – резултат от предозиране на количеството масло в двутактовата смес.
- липса на масло за режещата верига или незаточена (изхабена) верига;
- запушена горивна система;
- липсват защитни дискове, опорни плотове или други компоненти които са част от конструкцията на инструмента и са предназначени за осигуряването на безопасната му и правилна експлоатация;
- захранващият кабел на инструмента е удължаван или подменян от клиента;
- повредата е причинена от претоварване или липса на вентилация, недостатъчно или неправилно смазване на движещите се компоненти на изделието;
- износване или блокирани лагери поради претоварване, продължителна работа или прах;
- разбито лагерно гнездо от блокиран лагер или разбита втулка;
- разбито шпонково или резбово съединение;
- повреда в ел.ключ или електронно управление причинена от прах или счупване;
- повредена редукторна кутия (глава) причинено от застопяващия механизъм;
- поява на необичайна хлабина между бутало и цилиндър в резултат на претоварване, продължителна работа или прах;
- затягане между бутало и цилиндър в резултат на претоварване, продължителна работа или прах;
- повредено центробежно колело и спирачка (променен цвят) – дължи се на работа с блокирана спирачка;
- спуквания по корпуса, причинени от неправилен монтаж на свързващи тръби, фитинги и подобни;
- липса на компоненти които са част от конструкцията на инструмента и са предназначени за осигуряването на безопасната му и правилна експлоатация;
- на всички водни помпи (без потопяемите) и хидрофори трябва да бъде монтиран възвратен клапан на входящия отвор. При хидрофорите периодично се проверява налягането на металния контейнер(налягането трябва да бъде в границите 1.5 – 2 bar).
- **ВНИМАНИЕ!** Хидрофорите BAUKRAFT с механичен пресостат не изключват автоматично при липса на вода!
- повреда причинена от работа „на сухо“ без вода, която се изразява в деформация на уплътненията и компонентите на помпената част.
- повреди причинени от замръзване и прекомерно прегряване;

Срокът за отремонтване на приети в сервиза машини е в рамките на един месец.

Сервизите не носят отговорност за машини, не потърсени от собствениците им един месец след законния срок за ремонт!

Търговската гаранция за батерии и зарядни устройства, която “Евромастер Импорт-Експорт” ООД дава за територията на Република България, е както следва:

### **- 6 месеца за батерията и зарядното устройство BAUKRAFT**

Гаранционният срок започва да тече от датата на закупуване. Гаранцията покрива всички дефекти, възникнали при правилно ползване на батерията и зарядното устройство, съобразно инструкцията за употреба. “Евромастер Импорт-Експорт” ООД осигурява гаранция, приложима при изброените по-долу условия, чрез безплатно отстраняване на дефекти на продукта, за които в рамките на гаранционния срок може да се докаже, че се дължат на дефекти в материала или при производството. Търговската гаранция е валидна при предоставяне на гаранционната карта на машината, попълнена правилно в момента на закупуване на продукта и фискален касов бон или фактура. Гаранционната карта трябва да съдържа модел и сериен номер на акумулаторната машина, окомплектована с батерия и зарядно устройство, име, подпис и печат на търговеца продал комплекта акумулаторен електроинструмент, подпис от страна на клиента, че е запознат с гаранционните условия и датата на покупката.

Гаранцията не покрива:

- износване на цветното покритие на батерията и зарядното устройство;
- повреди възникнали при транспорт, механични повреди /на корпуса и всички външни елементи на батерията и зарядното, включително декоративни/, при други външни въздействия и природни бедствия като пожари, наводнения, земетресения;
- дефекти от амортизация, нормално износване и изхабяване; Гаранцията за батерията и зарядното устройство отпада в случаите на:
- несъответстващ (или непопълнен) сериен номер на комплекта акумулаторен електроинструмент с този попълнен на гаранционната карта;
- нарушение на целостта, изтриване или липса на етикета на производителя върху батерията и зарядното устройство;
- всички случаи на повреди, причинени от неправилна употреба (неспазване инструкцията за експлоатация), изпускане, удар, заливане с течности, небрежно боравене, и в случаи, че всички клетки в батерията са изтощени под критичния минимум;
- зареждане с неоригинални зарядни устройства, захранващият кабел на зарядното устройство е удължаван или подменян от клиента, или други външни въздействия в противоречие с изискванията на производителя;
- когато е правен опит за ремонт, монтаж, демонтаж, модификация от потребителя или промени от

неупълномощени лица или фирми;

- при използване на батерията и зарядното устройство не по предназначение;
- повреди причинени в резултат на използването и съхранението на батерията и/или зарядното в друга среда освен препоръчаната от производителя (влажност, температура, вентилация, напрежение, запрашеност и др.);
- при токови удари, гръмотевици, наводнения, пожари, други външни въздействия;
- при работа с нестандартна захранваща мрежа и с други неподходящи или нестандартни устройства;

Срокът за отремонтиране на приети в сервиза батерии и зарядни устройства е в рамките на законния срок за ремонт - един месец, след който сервизите не носят отговорност в случай, че не са потърсени.

Законовата гаранция е съгласно изискванията на ЗЗП.

Независимо от търговската гаранция продавачът отговаря за липсата на съответствие на потребителската стока с договора за продажба съгласно гаранцията по чл. 112 – 115.

Чл. 112. (1) При несъответствие на потребителската стока с договора за продажба потребителят има право да предяви рекламация, като поиска от продавача да приведе стоката в съответствие с договора за продажба. В този случай потребителят може да избира между извършване на ремонт на стоката или замяната ѝ с нова, освен ако това е невъзможно или избраният от него начин за обезщетение е непропорционален в сравнение с другия.

(2) Смята се, че даден начин за обезщетяване на потребителя е непропорционален, ако неговото използване налага разходи на продавача, които в сравнение с другия начин на обезщетяване са неразумни, като се вземат предвид:

1. стойността на потребителската стока, ако нямаше липса на несъответствие;
2. значимостта на несъответствието;
3. възможността да се предложи на потребителя друг начин на обезщетяване, който не е свързан със значителни неудобства за него.

Чл. 113. (1) Когато потребителската стока не съответства на договора за продажба, продавачът е длъжен да я приведе в съответствие с договора за продажба.

(2) Привеждането на потребителската стока в съответствие с договора за продажба трябва да се извърши в рамките на един месец, считано от предявяването на рекламацията от потребителя.

(3) След изтичането на срока по ал. 2 потребителят има право да развали договора и да му бъде възстановена заплатената сума или да иска намаляване на цената на потребителската стока съгласно чл. 114.

(4) Привеждането на потребителската стока в съответствие с договора за продажба е безплатно за потребителя. Той не дължи разходи за експедиране на потребителската стока или за материали и труд, свързани с ремонта ѝ, и не трябва да понеса значителни неудобства.

(5) Потребителят може да иска и обезщетение за претърпените вследствие на несъответствието вреди.

Чл. 114. (1) При несъответствие на потребителската стока с договора за продажба и когато потребителят не е удовлетворен от решаването на рекламацията по чл. 113, той има право на избор между една от следните възможности:

1. разваляне на договора и възстановяване на заплатената от него сума;
2. намаляване на цената.
- (2) Потребителят не може да претендира за възстановяване на заплатената сума или за намаляване цената на стоката, когато търговецът се съгласи да бъде извършена замяна на потребителската стока с нова или да се поправи стоката в рамките на един месец от предявяване на рекламацията от потребителя.
- (3) Търговецът е длъжен да удовлетвори искане за разваляне на договора и да възстанови заплатената от потребителя сума, когато след като е удовлетворил три рекламации на потребителя чрез извършване на ремонт на една и съща стока, в рамките на срока на гаранцията по чл. 115, е налице следваща поява на несъответствие на стоката с договора за продажба.
- (4) Потребителят не може да претендира за разваляне на договора, ако несъответствието на потребителската стока с договора е незначително. Чл. 115. (1) Потребителят може да упражни правото си по този раздел в срок до две години, считано от доставянето на потребителската стока.
- (2) Срокът по ал. 1 спира да тече през времето, необходимо за поправката или замяната на потребителската стока или за постигане на споразумение между продавача и потребителя за решаване на спора.
- (3) Упражняването на правото на потребителя по ал. 1 не е обвързано с никакъв друг срок за предявяване на иск, различен от срока по ал. 1.

# Baukraft

SC EUROMASTER SRL  
STR.HORIA,CLOSCA SI CRISAN,NR.5,HALA 3,OTOPENI, ILFOV TEL/  
FAX:021.351.01.06

## CERTIFICAT DE GARANTIE

Nr. \_\_\_\_\_ din \_\_\_\_\_

Denumirea produsului \_\_\_\_\_

Seria de fabricatie a produsului \_\_\_\_\_

Caracteristici tehnice \_\_\_\_\_

Garantie comerciala : PODUS HOBBY.Termen de garantie: 24 luni de la data vanzarii  
catre consumatorii casnici (pentru toata gama Baukraft).

Durata medie de utilizare: 3 ani

Vandut prin societatea \_\_\_\_\_ din localitatea

\_\_\_\_\_ str. \_\_\_\_\_ nr. \_\_\_\_\_ cu

factura nr. \_\_\_\_\_ din \_\_\_\_\_

Cumparator \_\_\_\_\_

Data cumpararii produsului \_\_\_\_\_

### **Garantia presupune repararea gratuita a defectelor datorate producatorului, in cadrul termenului de garantie**

1. Vanzatorul care comercializeaza produsul are obligatia sa faca demonstratia de functionare a produsului si sa explice consumatorului modul de utilizare al acestuia, in cazul in care consumatorul solicita acest lucru.

2. Produsul defect va fi receptionat de catre unitatea de service de care apartine care va efectua diagnosticarea defectului.

3. Unitatea service are obligatia de a efectua diagnosticarea, expertizarea si depanarea, in perioada de garantie, gratuit, in cel mult 15 zile de la data inregistrarii reclamatiei consumatorului. In cazul in care produsul nu poate fi reparat, el va fi inlocuit imediat dupa ce se constata imposibilitatea folosirii acestuia, cu un produs similar, acordandu-se un nou termen de garantie care va curge de la data preschimbării produsului sau i se va restitui beneficiarului contravaloarea produsului. Agentul economic are aceleasi obligatii pentru produsul inlocuit ca si pentru produsul vandut initial.

4. Durata termenului de garantie se prelungeste cu termenul scurs de la data la care consumatorul a reclamat defectarea produsului, pana la data repunerii in functiune a acestuia, acest fapt fiind inregistrat in certificatul de garantie de catre unitatea service care a executat reparatia.

5. Pentru a beneficia de garantie, cumparatorul are obligatia de a respecta instructiunile de utilizare/ intretinere predate de vanzator o data cu produsul si de a nu permite interventii asupra produsului din partea unor persoane neautorizate sa acorde service.

6. In cazul unor defectiuni aparute in cadrul termenului de garantie, cumparatorul se va prezenta la unitatea service cu bonul/factura de cumparare, certificatul de garantie si reclamatia referitoare la deficientele produsului.

7. Vanzatorul este obligat fata de consumator, pentru produsul reclamat in cadrul termenului de garantie, sa asigure si sa suporte toate cheltuielile pentru repararea sau inlocuirea acestuia, precum si cheltuielile de diagnosticare, expertizare, ambalare si transport.

8. Producatorul si vanzatorul sunt exonerati de obligatiile lor privind garantia, daca defectiunea s-a produs din cauza nerespectarii de catre consumator a instructiunilor de utilizare, intretinere, manipulare, transport, depozitare, cuprinse in documentatia care insoteste produsul.

9. Vanzatorul este obligat sa asigure repararea sau inlocuirea gratuita a produsului dupa expirarea termenului de garantie, in cazul in care defectiunea s-a datorat unor vicii ascunse, confirmate prin expertize tehnice efectuate de un organism neutru, aparute in cadrul duratei medii de utilizare a acestuia, caz in care cheltuielile aferente vor fi suportate de vanzator.

### **10. ATENTIE! RESPECTATI INTOCMAI INSTRUCIUNILE DIN MANUALUL DE UTILIZARE A PRODUSULUI!**

11. La expirarea perioadei de garantie (postgarantie) depanarea produsului se va efectua contra cost, la solicitarea clientului.

12. La efectuarea unor lucrari service pentru lucrarea de remediere a defectului, in cazul in care lucrarea nu necesita utilizarea de piese de schimb, prestatorul va acorda pentru lucrare obligatoriu o garantie de cel putin 3 luni.

13. Lista unitatilor service este mentionata in prezentul certificate de garantie.

## LISTA CENTRELOR SERVICE AUTORIZATE

- SC Stefan Alex SRL- Str.Parcului Bl.K4,ScE,Ap.1, Calarasi , Tel : 0735.199.024
- ABC International SRL - Str.Babadag nr.5,Bloc1Sc.A parter,Tulcea; Tel : 0240.518.260
- Euro 98.4 SRL - Sos.Chitilei 60A sect1, Bucuresti ; Tel : 021.668.72.60
- SC Viva Metal Decor SRL- STR. ALBESTI NR. 10 ( IN INCINTA FOSTEI AUTOBAZE ZENIT), Curtea de Arges; Tel : 0722.531.168 / 0732.148.633
- SC BUFFALO COM SRL – Sos Transilvaniei , Nr 17-19 , Oradea ; Tel: 0749.217.717
- SC AZIF COM SRL- Piata Chiriac Magazinul Universal, Craiova,Judetul Dolj, tel.0788.419.858,fax 0251.522.131
- SC GUMSERVICE SRL, Miercurea Ciuc, Str. George Cosbuc Nr. 14, TEL. 0266371189.5
- SC ADA TRADING SRL Calea Bucurestilor nr.64, bloc C1-3, Otopeni Ilfov.Tel/fax 0213504379
- SC TEHNO HOBY SRL strada Erou Bucur.nr.9, Piatra Neamt, judetul Neamt;Tel.0233236333, Fax.0233222026
- SC BASAROM COM SRL, Sos Alexandriei , Nr. 6A, Bragadiru, Ilfov, Tel 0214201637, Fax 0214201638.

### 14. EVIDENTA REPARATIILOR IN PERIOADA DE GARANTIE

Nr crt	Data reclamatie	Data rezolvare reclamatie	Reparatie executata/ piese inlocuite	Prelungire garantie	Garantie ptr. service	Nume si semnatura deparator	Semnatura consumator
<u>1</u>							
<u>2</u>							
<u>3</u>							
<u>4</u>							
<u>5</u>							
<u>6</u>							
<u>7</u>							

IMPORTATOR:  
SC Euromaster SRL

VANZATOR:  
Semnatura / stampila

15.AM CITIT CONDITIILE DE ACORDARE A GARANTIEI SI AM LUAT LA CUNOSTINTA.NU AM OBIECTIUNI (SEMNATURA CONSUMATORULUI) \_\_\_\_\_

Prezentul certificat de garantie este in conformitate cu prevederile HG 449/2003, privind comercializarea produselor si garantiile asociate cu OG 21/2008 si OG 174/2008 cu modificarile si completarile ulterioare republicate si nu afecteaza drepturile consumatorilor.

Produsul beneficiaza de o garantie legala de conformitate de 24 luni(2 ani).Existenta garantiei legale de conformitate si a celei comerciale nu exclude existenta garantiei de viciu ascuns conform OG 21/2008, cu modificarile si completarile ulterioare republicate si a codului civil.

## GARANCIJSKA IZJAVA

MODEL	
SERIJSKA ŠT.	
GARANCIJSKI ROK	
PRODAJALEC	
IME/FIRMA	
NASLOV	
DATUM in ŽIG	

Deklaracija: Poreklo Kitajska, Euromaster Import Export Ltd. Je pooblaščen predstavnik proizvajalca in lastnik blagovne znamke Baukraft.

Distributer in prodajalec za slovenijo: Kleda d.o.o.

SERVISER: KLEDA d.o.o.

Garancija: orodja so v garanciji 24 mesecev od dneva pravilno zavedene prodaje. Ta garancija se izda samo za stranke, ki so orodje plačila. V primeru težav, ki jih povzroča proizvodna napaka v garancijskem roku, proizvajalec nadomesti brezplačno menjavo delov za priznano napako. Pošiljanje orodja in delo, se v vsakem primeru plača in bremenijo stranko. Izključeno iz garancije: škodo, nastalo zaradi slabega vzdrževanja, malomarnosti in uporabe, ki ni v skladu s splošnimi pogoji ne priznamo.

DATUM SPREJEMA	
OPIS OKVARE	
DATUM OKVARE	
DATUM PRODAJE	
PODPIS	

ZASTOPA IN PRODAJA: Kleda d.o.o., Pot k sejmišču 30, 1231 Ljubljana

Tel. 01 6204390, info@kleda.si, www.kleda.si

Elektroinstrumenti „Baukraft“ su konstruisani i proizvedeni u saglasnosti sa normativnim dokumentima i standardima u skladu sa svim zahtevima za bezbednost koji važe na teritoriji Srbija

## Sadržaj i obuhvat trgovačke garancije

### Uslovi garancije

Garantni rok na teritoriji Srbija je \_\_\_\_\_ godine i teče od datuma kupovine elektrouredjaja. Kupac-korisnik elektrouredjaja ima pravo na besplatnu popravku u osiguranom garantnom periodu, ako je garantni list popunjen ispravno potpisan i pečatiran od strane prodavca koji je uredjaj prodao, potpisan od strane kupca kojim potvrđuje da je upoznat sa uslovima garancije i fiskalni račun kojim potvrđuje datum kupovine uredjaja.

Za popravku i reklamaciju se primaju samo dobro očišćene mašine!

Popravka kvara priznatog sa naše strane u garantnom roku se izvršava na sledeći način: po našem izboru mi popravljamo pokvareni uredjaj besplatno ili ga menjamo za nov i garantni rok se ne obnavlja.

Uredjaj treba da se koristi strogo po instrukcijama navedenim u uputstvu za upotrebu.

Za bezbedan rad sa elektouredjajem neophodno je da kupac pre početka upotrebe aparata pažljivo pročita uputstvo za upotrebu, zatim uputstvo za bezbednost pri radu i naravno da koristi uredjaj za to za šta je neamenjen. Uredjaj zahteva periodično čišćenje i adekvatno održavanje .

### Garancija ne pokriva:

- ishabanu boju elektroaparata
- delovi i potrošni materijal koji podleže habanju prilikom upotrebe kao što su: grejs, ulje, četke, valjci, i dr.
- dodatni pribor i potrošni materijal kao što: rukohvati, baterije, kutije, dodatci za napajanje, svrdla, diskovi za sečenje, noževi, lanci, šmirgle, graničnici, kabli i dr.
- električni osigurači i sijalice
- mehanička oštećenja na telu aparat, dekorativni elementi na aparatu, štitnici za oči, štitnici za dodatke za sečenje, gumene ploče, učvršćivači, lenjiri, kabal i utičnica.
- celokupna oštrenja aparata nasatala kao posrldica požara, poplava, zemljotresa i dr.

### Otkaz garancije

Pravo da otkáže popravku (remont) u garantnom roku ima u sledećim slučajevima:

- Neodgovarajući (ili ne popunjen) serijski broj proizvoda u poredjenju sa serijskim brojem koji je upisan na garantni list
- Identifikaciona nalepnica proizvoda je izbrisana ili je nema.
- Ako je neko iz neovlašćenog servisa već pokušao da popravi aparat.
- Kvar je nastao kao posledica nepravilne upotrebe aparata ( nisu poštovane instrukcije navedene u uputstvu za upotrebu) od strane kupca ili drugih lica.
- Oštećenja su nastala usled nemarne upotrebe aparata.
- Oštećenje rotora ili statora u vidu slepljivanja nastala kao posledica topljenja izolacije a prouzrokovana prekomernom upotrebom aparata.
- Oštećenje rotora ili statora posledica preopterećenja ili oštećenog sistema za ventilaciju koja se manifestuje ravnomernim potamnjivanjem kolektora ili zavojnica.
- Nedostaju zaštitni diskovi, ili drugi delovi uredjaja koji su deo konstrukcije aparata i imaju za cilj da osiguraju bezbedan rada sa aparatom prilikom pravilne upotrebe.
- Kabal za napajanje aparata je produžavan ili menjan od strane kupca.
- Šteta naneta preopterećenjem, zbog nedostatka ventilacije ili nedovoljnog podmazivanja pokretnih komponenti.
- Sklonjeni lageri zbog preopterećenja ili dugotrajne upotre.

Rok za popravku uredjeja koji je primljen u servis je 45 dena.

Ovlašćeni servis ne snosi odgovornost za aparate koje vlasnik nije došao da preuzme mesec dana nakon isteka zakonskog roka za popravku!





Електричните апарати “Рајдер” се дизајнирани и произведени во согласност со нормативните документи и стандарди во согласност со сите барања за безбедност што се применуваат.

### Содржината и опфат на гаранцијата

#### Услови на Гаранцијата

Рокот на гаранцијата се наведува во гарантниот лист и важи од датумот на купување на производот. Купувачот/Корисникот на електричната опрема имаат право на бесплатни поправки на уредот доколку истиот е во гарантираниот период, доколку гарантниот лист е правилно пополнет со потпис и печат од страна на продавачот кој го продал уредот, потпишан од страна на купувачот кој потврдува дека е запознаен со условите на гаранцијата и со фискална сметка или фактура која го потврдува датумот на купување на електричниот апарат. За поправка и рекламација ќе бидат примени само добро исчистени машини! Поправката на дефекти признати од наша страна во гарантираниот рок се изведува на следниот начин: по наш избор ги поправаме дефектните уреди бесплатно или ги менуваме за нови доколку се во гарантниот рок и доколку не е можно сервисирање. Уредот треба да се користи строго по упатствата и прописите пропишани во упатството. За безбедно работење со електричниот уред неопходно е купувачот пред да започне со користење на уредот, да се запознае со упатството за употреба, да се запознае со ставките за безбедност при работа и да го користи уредот за тоа што е наведено во упатството. Уредот бара периодично чистење и адекватно одржување.

#### Гаранцијата не опфаќа:

- Губење на бојата на машината.
  - Делови и потрошни материјали кој подлежат на абење при употреба, како што се: маст, масло, четкици, водичи, ваљаци, ролки, подлошки, погонски ремени, флексибилно вратило, лагери, семеринги, клип, работно тркало и др.
  - Опрема и материјали како што се: Рачки, кабли, батерии, кутии, додатоци за напојување, бургии, дискови за сечење, ножеви ланци, шмиргли, граничници, конец за сечење и др.
  - Стопени електрични осигурувачи и заштити
  - Механички оштетувања на телото на уредот, декоративни елементи.
  - Заштита за очите, заштита за сечење, гумирани плочки, затварачи, мерила и др.
  - Кабел и приклучоци.
  - Целокупно оштетување на апаратот настанато како последица од пожар, поплава, земјотрес и сл. Поништување на гаранцијата
  - Правото да се поништи поправката (ремонт) во рамките на гарантниот период е во следниве случаи:
    - Серискиот број заведен во гаранцијата не одговара со серискиот број на машината .
    - Налепницата за идентификација залепена на производот е избришана или е исчезната.
    - Доколку друго лице кое не е овластениот сервис се обиде да го поправа уредот.
    - Доколку не се појави како резултат на несоодветна употреба на уредот (не следи ги инструкциите наведени во упатството) од страна на купувачот или друго лице.
    - Дефектот е предизвикан од невнимателна употреба со апаратот
    - Оштетувања предизвикани од работа со дотрајани (или лошо поставени) елементи за сечење
    - Оштетувањата на роторот или статорот настанале како последица на топењето на изолацијата предизвикано од прекумерно користење на апаратот.
    - Оштетувањата на роторот или статорот резултат на преоптоварување или оштетен на системот за вентилација која се манифестира со рамномерно потемнување на колекторот или намотката.
    - Недостигаат заштитните дискови, или други делови кои се дел од составната опрема и се наменети да се обезбеди безбедно работење со уредот кога се користи правилно.
    - Електричниот кабел на машината е продолжен или замени од страна на корисникот.
    - Оштетувања на уредот од преоптеретување, лоша вентилација и од недоволно подмачкување на подвижните делови
    - Оштетени лагери поради преоптоварување или долготрајна работа.
    - Скршено легло за лагери од страна на блокиран лагер
    - Некомплетен заб на запчаникот (скршен, изабен)
    - Скршено шпонково или вилушесто лежиште
    - Оштетувања во електриката за клучот како резултат на прашина или кршење
    - Оштетување на редукционата кутија (глава) настанато од механизмот за заклучување
    - Појава на невообичаена лабавост помеѓу клипот и цилиндарот како резултат на преоптеретување, долготрајна употреба или прашина
    - Затенатост помеѓу клипот и цилиндарот како резултат на преоптеретување прекумерна употреба или прашина
    - Оштетено централното тркало и кочницата (променета на боја) - последица на работа со блокирана кочница
- Крајниот рок за поправка на уредот кој е примена во сервисот е 45 дена.  
Овластениот сервис не сноси одговорност за опремата доколку сопственикот не ја подигне еден месец по истекот на законскиот рок за поправка на машината!

## GARANCIJSKA IZJAVA

MODEL	
SERIJSKA ŠT.	
GARANCIJSKI ROK	
PRODAJALEC	
IME/FIRMA	
NASLOV	
DATUM in ŽIG	

Deklaracija: Poreklo Kitajska, Euromaster Import Export Ltd. Je pooblaščen predstavnik proizvajalca in lastnik blagovne znamke Baukraft. Distributer in prodajalec za Slovenijo: TOPMASTER d.o.o. SERVISER: TOPMASTER d.o.o. Prosimo, vas, da pred uporabo v celoti preberete priložena navodila. Shranite potrdilo o nakupu-račun. Račun skupaj z garancijskim listom je pogoj za uveljavljanje garancije. Garancija velja na področju Slovenije.

### IZJAVA GARANTA

Jamčimo, da bo izdelek v garancijskem roku brezhibno deloval, če ga boste uporabljali v skladu z njegovim Namenom in priloženimi navodili. Obvezujemo se, da bomo na vašo zahtevo popravili okvaro ali pomankljivosti na izdelku, če boste to sporočili v garancijskem roku. Okvaro bomo brezplačno odpravili najkasneje v 45 dneh od dneva prijave okvare. Izdelek, ki ga ne bomo popravili v omejenem roku, bomo na vašo zahtevo zamenjali z novim. Za čas popravila vam bomo podaljšali garancijski rok. Garancija prične veljati z dnem vzdrževanja blaga. Garancija ne izključuje pravic potrošnika, ki izhajajo iz odgovornosti prodajalca za napake na blagu. Garancijska doba je 12 mesecev. Rezervni deli so dobavljivi še 36 mesecev po preteku garancije. Pošiljanje orodja in delo, se v vsakem primeru plača in bremenijo stranko. Izključeno iz garancije: škoda, nastalo zaradi slabega vzdrževanja, malomarnosti in uporabe, ki ni v skladu s splošnimi pogoji ne priznamo. Prosimo, upoštevajte, da naše naprave niso namenjene uporabi v poslovnih, trgovskih in industrijskih aplikacijah. Zato se garancija razveljavi, če se oprema uporablja v aplikacijah poslovnih, trgovskih in industrijskih ali drugih enakovrednih dejavnosti. V nadaljevanju se prav tako izključuje iz naše garancije: nadomestilo za poškodbe pri prevozu in škodo, nastalo zaradi neizpolnjevanja za vgradnjo / sestavljanje navodil ali škodo, nastalo zaradi nestrokovnega montaže, neupoštevanja navodil, zlorabo ali neprimerno uporabo (na primer preobremenitev naprave), vdorom tujkov v napravo (npr. pesek ali prah), ki učinkovite ali zaradi zunanjih dogodkov (npr. škoda, povzročena z napravo) in normalne obrabe zaradi nepravilnega delovanja naprave.

DATUM SPREJEMA	
OPIS OKVARE	
DATUM OKVARE	
DATUM PRODAJE	
PODPIS	

Zastopa in prodaja: TOPMASTER d.o.o., Slovenčeva ulica 24, 1000 LJUBLJANA  
Tel. 01 6204390, info@topmaster.si, www.topmaster.si

Εξουσία »Baukraft“ έχει σχεδιαστεί και κατασκευαστεί σύμφωνα με τη Δημοκρατία της Βουλγαρίας στους κανονισμούς και τα πρότυπα για τη συμμόρφωση με όλες τις απαιτήσεις ασφάλειας.

Περιεχόμενο και πεδίο εφαρμογής της εμπορικής εγγύησης

Εγγύηση

Η περίοδος εγγύησης “Euromaster Import-Export ΕΠΕ δίνει το έδαφος της Βουλγαρίας είναι μήνες.

Χρήστης έχει δικαίωμα να δωρεάν υπηρεσία επιδιόρθωσης ασφαλισμένος περιόδου εγγύησης, εφόσον η κάρτα εγγύησης συμπληρωθεί σωστά φτιαγμένο με υπογραφή και σφραγίδα αντιπρόσωπο, πώλησε τη μονάδα, η οποία υπεγράφη από τον πελάτη ότι έχει επίγνωση των συνθηκών εγγύησης και φορολογική ημεμειακή μηχανή απόδειξη ή τιμολόγιο αναγράφεται η ημερομηνία της αγοράς.

Επισκευή και Επιστροφές γίνονται δεκτές μόνο καθαρίζονται μηχανές!

Κατάργηση αναγνωρίζεται από ελάττωμα εγγύησης μας, έχει ως εξής: κατά την κρίση μας, είμαστε ελεύθεροι επισκευή ελαττωματικών όργανο ή να αντικατασταθούν με νέα, όπως η εγγύηση δεν ανανεώνεται.

Οι συσκευές πρέπει να χρησιμοποιούνται μόνο κατάλληλα και σύμφωνα με τις οδηγίες.

Για να εξασφαλιστεί η ασφαλής λειτουργία είναι υποχρέωση των πελατών να είναι εξοικειωμένοι με οδηγίες για τη χρήση των κανόνων ασφάλειας ισχύς του εργαλείου, όταν ασχολούνται με αυτό και κυρίως ο σκοπός της. Η μονάδα απαιτεί περιοδικός καθαρισμός και η σωστή συντήρηση.

Η εγγύηση δεν καλύπτει:

- Να φοράτε χρώματος των εργαλείων
- Ανταλλακτικά και αναλώσιμα, τα οποία υπόκεινται σε φθορά που προκαλείται από τη χρήση, όπως: λίπη, λάδια, πινέλα, οδηγοί, οδοστρωτήρες, τα μαξιλάρια, οι κινητήριιοι ιμάντες, εύκαμπτο άξονα σύρμα, ρουλεμάν, σφραγίδες, πιστόνι με ένα σφυρί συρραπτικά, κλπ.
- Αξεσουάρ και αναλώσιμα όπως: λαβές, τη μύτη, μπαταρίες, περιπτώσεις, φορτιστές, τρυπάνια, δίσκοι κοπής, σμίλη μαχαίρια, αλυσίδες, γυαλόχαρτο, στάσεις, δίσκοι για στίλβωση, τσοκ (grip, κάτοχος του εργαλείου κοπής) για να τροχών καλώδιο το ίδιο καλώδιο για μηχανές κουρέματος γκαζόν, κ.λπ.
- Χωνευτό ασφάλειες και λάμπες
- Μηχανική βλάβη στο κύτος και όλα τα εξωτερικά μέρη της συσκευής, συμπεριλαμβανομένων των διακοσμητικών
- Ασφάλειες μπί ασφάλειες εργαλεία κοπής, πλάκες από καουτσούκ, κουφώματα, χάρακες, κλπ.
- Το καλώδιο και το βύσμα
- Η συνολική ζημία σε πράξεις που προκλήθηκαν από φυσικές καταστροφές όπως πλημμύρες πυρκαγιές,, σεισμοί κ.λπ.

Απόσυρση από την εγγύηση

“Euromaster I / E Ltd έχει το δικαίωμα να αρνηθεί την παροχή υπηρεσιών εγγύησης, σε περιπτώσεις κατά τις οποίες:

- Ασυνετής (ή κενό) τον αύξοντα αριθμό του άρθρου αυτού με μια συμπληρωμένη κάρτα εγγύησης
- Identifikatsionniyat να αφαιρεθεί το σήμα ή εντελώς λείπει ένα
- Προσπαθεί να ανεπίτρεπτη παρέμβαση στην παράνομη κατασκήνωση βάσης υπηρεσία
- Ζημιές που προκλήθηκαν λόγω κακής χρήσης (μη οδηγίες) της συσκευής από τον πελάτη ή σε τρίτους
- Ζημία που προκαλείται λόγω της απρόσεκτο χειρισμό της συσκευής
- Βλάβη στο στροφείο ή στάτη, που αποτελείται από το δέσιμο μεταξύ τους, λόγω της τήξης των μόνωσης που προκαλούνται από τη συνεχόμενη υπερφόρτωση
- Βλάβη στο στροφείο ή στάτη που προκαλούνται από υπερφόρτωση ή διαταραχή αερισμού, εκφράζεται στην αλλαγή του συλλέκτη ή περιελίξεις
- Δεν υπάρχει προστατευτικό δίσκοι, πλάκες στήριξης ή άλλες συνιστώσες που αποτελούν μέρος της δομής του μέσου και έχουν ως στόχο να εξασφαλίσει την ασφαλή και σωστή λειτουργία του
- Το καλώδιο του οργάνου επεκτείνεται ή να αντικατασταθεί από τον πελάτη
- Ζημιές που προκλήθηκαν από υπερφόρτωση ή η έλλειψη αερισμού και ανεπαρκή λίπανση των κινούμενων εξαρτημάτων
- Ρουλεμάν φθορά ή μπλοκαριστεί λόγω υπερφόρτωσης, συνεχή λειτουργία ή σε σκόνη
- Broken φέρει κολάρο
- Λαμβάνοντας σπασμένα στρατόπεδο φωλιά μπλοκάρει ή σπασμένο κολάρο
- Παραβίαση της ακεραιότητας των δοντιών των αλιευτικών εργαλείων (σπασμένα, φθαρμένα)
- Broken shronkono ή γαζών
- El.klyuch Παράλειψη ή ηλεκτρικό σύστημα ελέγχου που προκαλούνται από τη σκόνη ή ρήξη
- Broken κιβώτιο ταχυτήτων (το κεφάλι) που προκαλείται από την κλειδαριά μηχανισμό
- Η εμφάνιση αφύσικη απόσταση μεταξύ εμβόλου και κυλίνδρου, ως αποτέλεσμα της υπερφόρτωσης, συνεχή λειτουργία ή σε σκόνη
- Σύσφιξη μεταξύ εμβόλου και του κυλίνδρου, ως αποτέλεσμα της υπερφόρτωσης, συνεχή λειτουργία ή σε σκόνη
- Κατεστραμμένα φυγόκεντρες τροχό και φρένο (αποχρωματισμός) - που οφείλεται στην εργασία κατά το δεσμευμένο φρένο

Η προθεσμία για ένα ανακαινισμένο εγκρίθηκε το ηλεκτρικό υπηρεσία είναι μέσα σε ένα μήνα.

Εργαστήρια δεν είναι υπεύθυνοι για τα εργαλεία, αζήτητα από τους ιδιοκτήτες τους ένα μήνα μετά την νόμιμη προθεσμίας για επισκευή!

Ανεξάρτητα από την εμπορική εγγύηση, ο πωλητής είναι υπεύθυνος για την έλλειψη συμμόρφωσης των καταναλωτικών αγαθών με τη σύμβαση για την πώληση στο πλαίσιο της ΣΕΣ.



## WARRANTY CARD

**MODEL** .....

**SERIAL №** .....

**TERM** .....

*(for details see the warranty conditions)*

**№, date of invoice / cash receipt** .....

### DETAILS OF BUYER

**NAME / COMPANY** .....

*(be filled in by the employee)*

**ADDRESS** .....

*(be filled in by the employee)*

**SIGNATURE OF BUYER** .....

*(I am familiar with warranty conditions and the operating device is in good working order and accessory)*

### DETAILS OF SELLER

**NAME / COMPANY** .....

*(be filled in by the employee)*

**ADDRESS** .....

*(be filled in by the employee)*

**DATE / STAMP** .....

### SERVICE REPORT

Receiving Protocol	Date of adoption	Description of the defect	Date of transmission	Signature

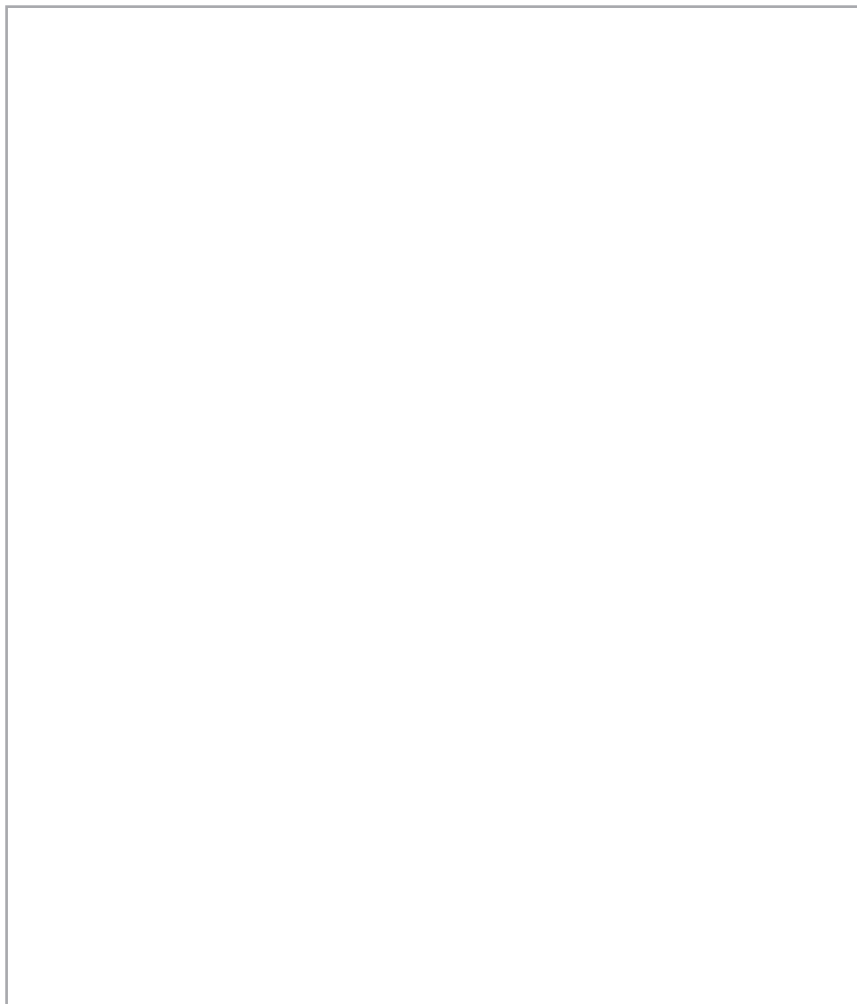

**EUROMASTER IMPORT EXPORT LTD**

1231, Sofia, Bulgaria, 246 Lomsko shose Blvd.,

tel.: +359 700 44 155

fax: + 359 2 934 00 90

[www.euromasterbg.com](http://www.euromasterbg.com); e-mail: [info@euromasterbg.com](mailto:info@euromasterbg.com)

