

# RAIDER PRO

## RAIDER® Pro



**R20 System**



- акумулаторна бормашина
- cordless drill
- Masina de gaurit si insu rubat
- bušilica sa akumulatorom
- батериска бормашина
- аккумуляторная дрель
- δραπανοκαταβιδο
- akumulatorski vrtalnik vijacnik
- akumulatorske bušilice
- perceuse sans fil
- trapano senza cordone
- taladro inalambrico
- furadeira sem fio













### Contents

4	BG	схема
5	BG	оригинална инструкция за употреба
10	EN	original instructions' manual
14	RO	instructiuni
19	MK	упатство за употреба
24	SR	uputstva za upotrebu
29	EL	μετάφραση του πρωτοτύπου των οδηγιών χρήσης
34	HR	uputa za uporabu
38	RU	инструкция по применению
43	SL	Navodila za uporabo
47	FR	manuel d'instructions
52	IT	manuale delle istruzioni
56	ES	manual de instrucciones
61	PT	manual de instruções

## RDP-KCD20









### USER'S MANUAL



<b>RAIDER</b> Pro		<b>R20 System</b>
	<i>Art. No.</i>	<i>Item Description</i>
	030100	R20 Cordless Drill Li-ion 2 speed 10 mm 44 Nm Solo RDP-KCD20
	030101	R20 Cordless Hammer Drill-Driver Li-ion 2 speed 10 mm 50Nm Solo RDP-SCDI20
	030102	R20 Cordless Hex Impact Driver Li-ion 1/4" 180 Nm Solo RDP-SHID20
	030103	R20 Cordless Impact Wrench Li-ion 1/2" 250 Nm Solo RDP-SCIW20
	030104	R20 Cordless Impact Wrench Li-ion 1/2" 400 Nm 5 speed Solo RDP-SCIW20-5
	030105	R20 Cordless Rotary Hammer Li-ion SDS-plus Solo RDP-SRH20
	030106	R20 Cordless Angle Grinder Li-ion Ø125mm 10000min-1 Solo RDP-SAG20
	030107	R20 Cordless Jig Saw Li-ion quick 80mm Solo RDP-SJS20
	030108	R20 Cordless Reciprocating Saw Li-ion quick Solo RDP-SRS20
	030109	R20 Cordless Circular Saw Li-ion Ø165x20 mm 24T 4200 min <sup>-1</sup> laser Solo RDP-SCS20
	163143	Circular Saw Blade Tungsten Carbide Tipped Ø165x20 mm 24T
	030140	R20 Cordless Random Orbit Sander Li-ion Ø125 mm variable speed Solo RDP-SRSA20
	030141	R20 Cordless Multi-Tool Li-ion 3° variable speed quick Solo RDP-SOMT20

RAIDER <sup>®</sup> Pro		
R20 System		
	Art. No.	Item Description
	030211	Cordless Drill Li-ion 2 speed 10 mm 44 Nm 20 V 1.5 Ah 1 h RDP-KCD20 Set
	030208	Cordless Hammer Drill-Driver Li-ion 2 speed 10mm 50Nm 20 V 2x2 Ah 1 h in Case RDP-SCDI20 Set
	030209	Cordless Angle Grinder Li-ion Ø125mm 10000min-1 20 V 2 Ah 1 h in Case RDP-SAG20 Set
	030210	Cordless Jig Saw Li-ion quick 80mm 20 V 2 Ah 1 h in Case RDP-SJS20 Set
	074202	R20 Пистолет за боя акум. Li-ion Ø1.5 1.8 2.2 mm 1 L Solo RDP-SSGC20
	075328	R20 Косачка Li-ion 360 mm 35L Solo RDP-SLM20
	110287	Нож за акумулаторна косачка R20 360 mm RDP-SLM20
	075545	R20 Коса акум. Li-ion 300 mm Solo RDP-SCBC20
	075707	R20 Резачка за храсти акум Li-ion 510 mm Solo RDP-SCHT20
	030151	R20 Cordless Rotary Hammer Brushless Li-ion SDS-plus Solo RDP-SBRH20
	030152	R20 Cordless Mixer Li-ion Solo RDP-SHM20
	030153	R20 Cordless stapler comb Li-ion Solo RDP-SST20
	030154	R20 Cordless Glue gun Li-ion Ø11 Solo RDP-SGLG20
	030155	R20 Cordless chain saw brushless 350 mm (14") Solo RDR-SBCS20

**RAIDER**  
Pro**R20 System**

	<i>Art. No.</i>	<i>Item Description</i>
	032120	R20 System Starter Kit Li-ion 2 Ah 1h for series RDP-R20 System
	101110	R20 Battery Pack Li-ion 20 V 1.5 Ah for series RDP-R20 System
	101152	R20 Battery Pack Li-ion 20 V 2 Ah for series RDP-R20 System
	101153	R20 Battery Pack Li-ion 20 V 4 Ah for series RDP-R20 System
	101157	R20 Батерия Li-ion 20 V 6 Ah за серията RDP-R20 System
	039703	R20 Charger for series RDP-R20 System
	039704	R20 Rapid Charger for series RDP-R20 System
	039706	R20 Adapter USD with lamp for series RDP-R20 System
	039707	R20 Dual Charger for series RDP-R20 System 2x3 A



НЕ СЪДЪРЖА БАТЕРИЯ И ЗАРЯДНО!  
BATTERY AND CHARGER NOT INCLUDED!

## BG

Изобразени елементи:

1. Пусков прекъсвач.
2. Превключвател на посоката на въртене.
3. Регулатор на въртящия момент.
4. Бързозатягащ патронник.
5. Превключвател на скоростите.

## EN

Description of elements

1. On/Off switch.
2. Rotational direction switch.
3. Torque presetting ring.
4. Keyless chuck.
5. Speed adjustment knob.



Носете защитни антифони!  
Always wear hearing protection!



Носете защитни очила!  
Wear safety glasses!



Прочетете ръководството преди употреба!  
Refer to instruction manual booklet!



## Оригинална инструкция за употреба

Уважаеми потребители,

Поздравления за покупката на машина от най-бързоразвиващата се марка за електрически, бензинови и пневматични машини - RAIDER. При правилно инсталиране и експлоатация, RAIDER са сигурни и надеждни машини и работата с тях ще Ви достави истинско удоволствие. За Вашето удобство е изградена и отлична сервисна мрежа с 45 сервиса в цялата страна.

Преди да използвате тази машина, моля, внимателно се запознайте с настоящата "Инструкция за употреба".

В интерес на Вашата безопасност и с цел осигуряване на правилната ѝ употреба, прочетете настоящите инструкции внимателно, включително препоръките и предупрежденията в тях. За избягване на ненужни грешки и инциденти, важно е тези инструкции да останат на разположение за бъдещи справки на всички, които ще ползват машината. Ако я продадете на нов собственик то "Инструкцията за употреба" трябва да се предаде заедно с нея, за да може новия ползвател да се запознае със съответните мерки за безопасност и инструкциите за работа.

"Евромастер Импорт Експорт" ООД е упълномощен представител на производителя и собственик на търговската марка RAIDER. Адресът на управление на фирмата е гр. София 1231, бул. "Ломско шосе" 246, тел. 02 934 33 33, 934 10 10, www.raider.bg; www.euromasterbg.com; e-mail: info@euromasterbg.com.

От 2006 година във фирмата е въведена системата за управление на качеството ISO 9001:2008 с обхват на сертификацията: Търговия, внос, износ и сервис на професионални и хоби електрически, пневматични и механични инструменти и обща железария. Сертификатът е издаден от Moody International Certification Ltd, England.

### ТЕХНИЧЕСКИ ДАННИ

параметър	мерна единица	стойност
Модел	-	RDP-KCD20
Акумулаторна бормашина		
Номинално напрежение	V DC	20
Обороти на празен ход	min <sup>-1</sup>	0-350 / 0-1300
Диаметър на захващаните в патронника работни инструменти	mm	10
Степени на регулиране на въртящия момент	-	21+1
Механични скорости	-	2
Максимален въртящ момент	Nm	44
Клас на защита	-	III

#### 1. Общи указания за безопасна работа.

Прочетете внимателно всички указания. Неспазването на приведените по-долу указания може да доведе до токов удар, пожар и/или тежки травми. Съхранявайте тези указания на сигурно място.

##### 1.1. Безопасност на работното място.

1.1.1. Поддържайте работното си място чисто и добре осветено. Безпорядъкът и недостатъчното осветление могат да спомогнат за възникването на трудова злополука.

1.1.2. Не работете с акумулаторната бормашина в среда с повишена опасност от възникване на експлозия, в близост до лесно запалими течности, газове или прахообразни материали.

По време на работа от акумулаторната бормашина може да се отделят искри, които могат да възпламяват прахообразни материали или пари.

1.1.3. Дръжте деца и странични лица на безопасно разстояние, докато работите с акумулаторната бормашина.

Ако вниманието Ви бъде отклонено, може да загубите контрол над акумулаторната бормашина.

1.2. Безопасност при работа с електрически ток.

Предпазвайте акумулаторната си бормашина от дъжд и влага.

Проникването на вода в акумулаторната бормашина повишава опасността от токов удар.

1.3. Безопасен начин на работа.

1.3.1. Бъдете концентрирани, следете внимателно действията си и постъпвайте предпазливо и разумно. Не използвайте акумулаторната бормашина, когато сте уморени или под влиянието на наркотични вещества, алкохол или упойващи лекарства.

Един миг разсеяност при работа с акумулаторната бормашина може да има за последствие тежки наранявания.

1.3.2. Работете с предпазващо работно облекло и винаги с предпазни очила.

Носенето на подходящи за ползваната акумулаторна бормашина и извършваната дейност лични предпазни средства, като дихателна маска, здрави плътно затворени обувки със стабилен грайфер, защитна каска и шумозаглушители (антифони), намалява риска от възникване на трудова злополука.

1.3.3. Избягвайте опасността от включване на акумулаторната бормашина по невнимание. Ако, когато носите акумулаторната бормашина, държите пръста си върху пусковия прекъсвач, съществува опасност от възникване на трудова злополука.

1.3.4. Избягвайте неестествените положения на тялото. Работете в стабилно положение на тялото и във всеки момент поддържайте равновесие. Така ще можете да контролирате акумулаторната бормашина по-добре и по-безопасно, ако възникне неочаквана ситуация.

1.3.5. Работете с подходящо облекло. Не работете с широки дрехи или украшения. Дръжте косата си, дрехите и ръкавици на безопасно разстояние от въртящи се звена на акумулаторната бормашина. Широките дрехи, украшенията, дългите коси могат да бъдат захванати и увлечени от патронника.

1.4. Грижливо отношение към акумулаторната бормашина.

1.4.1. Не претоварвайте акумулаторната бормашина. Използвайте акумулаторната бормашина само съобразно нейното предназначение. Ще работите по-добре и по-безопасно, когато използвате подходящата акумулаторна бормашина в зададения от производителя диапазон на натоварване.

1.4.2. Съхранявайте акумулаторната бормашина на места, където не може да бъде достигната от деца. Не допускайте тя да бъде използвана от лица, които не са запознати с начина на работа с нея и не са прочели тези инструкции. Когато е в ръцете на неопитни потребители, акумулаторната бормашина може да бъде опасна.

1.4.3. Поддържайте акумулаторната си бормашина грижливо. Проверявайте дали подвижните звена функционират безукорно, дали не заклинват, дали има счупени или повредени детайли, които нарушават или изменят функциите на акумулаторната бормашина. Преди да използвате акумулаторната бормашина, се погрижете повредените детайли да бъдат ремонтирани. Много от трудовите злополуки се дължат на не добре поддържани електроинструменти и уреди.

1.4.4. Поддържайте режещите инструменти винаги добре заточени и чисти. Добре поддържаните режещи инструменти с остри режещи ръбове оказват по-малко съпротивление и с тях се работи по-леко.

1.4.5. Използвайте акумулаторната бормашина, допълнителните приспособления и работните инструменти, съобразно инструкциите на производителя. При това се съобразявайте и с конкретните работни условия и операции, които трябва да изпълните. Използването на акумулаторна бормашина за различни от предвидените от производителя приложения повишава опасността от възникване на трудови злополуки.

1.5. Указания за безопасна работа, специфични за закупената от Вас акумулаторна бормашина.

Внимание! Загубата на контрол над електроинструмента може да доведе до възникване на трудови злополуки.

1.5.1. Не използвайте допълнителни приспособления, които не се препоръчват от производителя специално за този електроинструмент. Фактът, че можете да закрепите към машината определено приспособление или работен инструмент, не гарантира безопасна работа с него.

1.5.2. Никога не поставяйте ръцете си в близост до въртящи се работни инструменти.

1.5.3. Ако изпълнявате дейности, при които съществува опасност работният инструмент

да попадне на скрити проводници под напрежение, дръжте електроинструмента само за електроизолираните ръкохватки. При влизане на работния инструмент в контакт с проводници под напрежение то се предава по металните детайли на акумулаторната бормашина и това може да доведе до токов удар.

1.5.4. Използвайте подходящи прибори, за да откриете евентуално скрити под повърхността тръбопроводи, или се обърнете към съответното местно снабдително дружество. Влизането в съприкосновение с проводници под напрежение може да предизвика пожар и токов удар. Увреждането на газопровод може да доведе до експлозия. Повреждането на водопровод има за последствие големи материални щети и може да предизвика токов удар.

1.5.5. Осигурявайте обработвания детайл.

Детайл, захванат с подходящи приспособления или скоби, е застопорен по-здраво и сигурно, отколкото, ако го държите с ръка.

1.5.6. Редовно почиствайте вентилационните отвори на Вашата акумулаторна бормашина.

1.5.7. Да се използва само препоръчвания акумулатор и зарядно устройство.

1.5.8. Не сменяйте посоката на въртене на шпиндела на акумулаторната бормашина по време на работа. Така ще я повредите.

1.5.9. За почистване на акумулаторната бормашина използвайте мека и суха тъкан. Никога не използвайте каквото и да е разтворител или алкохол.

2. Конструкция и предназначение.

Акумулаторната бормашина е електроинструмент, захранван от акумулатор. Задвижва се от колекторен електродвигател за постоянен ток с постоянни магнити и планетарен редуктор с цилиндрични зъбни колела. Акумулаторната бормашина е предназначена за завиване и отвиване на винтове и болтове в дървесина, метал и пластмаси, както и за пробиване на отвори в изброените материали. Електроинструментите с акумулаторно, без кабелно захранване, са особено подходящи при работи, свързани с вътрешно обзавеждане, приспособяване на помещения и други.

Не се разрешава използването на електроинструмента за дейности, различни от неговото предназначение!

3. Данни за шума и вибрациите.

Ниво на звуковото налягане:  $L_{pA} = 73.00 \text{ dB(A)}$   $K=3 \text{ dB(A)}$

Ниво на мощност на звука:  $L_{wA} = 84.00 \text{ dB(A)}$   $K=3 \text{ dB(A)}$

Стойност на вибрационните ускорения:  $a_h = 3.65 \text{ m/s}^2$

4. Информация за акумулаторната батерия и зарядно устройство.

Акумулаторната бормашина се доставя без батерия и зарядно. Използвайте само батерия и зарядно от серията R20 System.

5. Работа с акумулаторната бормашина. Настройки, включване и изключване.

5.1. Включване - натиска се пусковия бутон (1).

5.2. Изключване - освобождава се пусковия бутон (1).

5.3. Спирачка на шпиндела.

Акумулаторната бормашина е снабдена с електронна спирачка, която спира шпиндела незабавно след освобождаване на пусковия прекъсвач (1). Спирачката гарантира точност при завиване и пробиване и не допуска свободното въртене на шпиндела по инерция след изключване.

5.4. Регулиране скоростта на въртене.

Скоростта на завиване или пробиване може да се регулира по време на работа чрез увеличаване или намаляване натиска на пусковия бутон (1). Регулирането на скоростта дава възможност за бавен старт, което при пробиване на отвори в гипс или в гладки и полирани повърхности предотвратява приплъзването на свредлото, а при завиване и отвиване помага да се контролира процеса.

5.5. Предпазен съединител. Регулиране на въртящия момент.

Поставянето на пръстена (3) в избраното положение предизвиква фиксиране на съединителя на определена стойност на въртящия момент. След достигане на зададения момент на избраното положение настъпва автоматично изключване на предпазния съединител. Това позволява да се предотврати завиването на винта твърде надълбоко.

За различните винтове и различните материали се прилагат различни стойности на въртящия момент.



Моментът е толкова по-голям, колкото по-голямо е числото, съответстващо на даденото положение.

Пръстенът (3) се поставя на определена стойност на въртящия момент.

Препоръчваме Ви да се започвате работа с въртящ момент с по-малка стойност.

Въртящия момент трябва да се увеличава постепенно до получаване на желания резултат.

За отвинтване на винтове трябва да се избират по-големи стойности.

За пробиване на отвори трябва да се избере настройката, означена със символ на свредло.

При тази настройка акумулаторната бормашина работи при най-високата стойност на въртящия момент.

Способността за подборане на съответната настройка се придобива с практиката.

Установяването на пръстена в положение за пробиване предизвиква дезактивиране на предпазния съединител.

#### 5.6. Смяна на скоростите.

Акумулаторната бормашина притежава превключвател на скоростите даващ възможност да се увеличи диапазона на скоростта на въртене при промяна на въртящия момент.

I Скорост: по-ниски обороти, по-голям въртящ момент;

II Скорост: по-високи обороти, по-малък въртящ момент.

В зависимост от извършваните работи превключвателят на скоростите трябва да се постави в съответното положение. Ако той не може да бъде преместен, трябва малко да се завърти шпиндела.

Не променяйте положението на превключвателя на скоростите по време на работа на акумулаторната бормашина. Това ще предизвика повреда на електроинструмента.

#### 5.7. Поставяне на работния инструмент.

Превключвателят на посоката на въртене се поставя в средно положение.

Придържайки задния пръстен на патронника и въртейки надясно предния пръстен се получава желаното отваряне на челюстите, необходимо за поставяне на свредло или найкрайник.

Свредлото или найкрайника се вкарват до край в отвора на патронника.

Придържайки задния пръстен, се завърта предния пръстен наляво и силно се натяга.

Демонтирането на работния инструмент се извършва в последователност, обратна на монтажа му.

При закрепване на свредлото или найкрайника в патронника трябва да се обърне внимание на правилното ориентиране на инструмента. При използване на къси найкрайници за отвертки или битове трябва да се използва допълнителен магнитен удължител.

#### 5.8. Посока на въртене наляво-надясно.

С помощта на превключвателя на посоката на въртене (2) се извършва избор на посоката на въртене на шпиндела.

Въртене надясно - превключвателят (2) се поставя в крайно ляво положение.

Въртене наляво - превключвателят (2) се поставя в крайно дясно положение.

Не се разрешава да се извършва промяна на посоката на въртене, когато шпиндела на акумулаторната бормашина се върти.

#### 5.9. Пробиване.

Когато трябва да се пробие отвор с голям диаметър, се препоръчва да първо да се пробие по-малък отвор, който след това да бъде разпробит до желания размер. Това ще предотврати претоварването на бормашината. Пробиването на дълбоки отвори трябва да се извършва постепенно, като периодично се изважда свредлото от отвора, за да се отстраняват стружките или прахта. Ако по време на пробиването свредлото се заклинни в отвора, трябва веднага да се спре бормашината. Използвайте смяната на посоката на въртене за да извадите свредлото от отвора. Бормашината трябва да се държи съсно с пробивания отвор. В идеалния случай свредлото трябва да се поставя перпендикулярно към повърхността на обработвания материал. Ако условието за перпендикулярност не се спазва, по време на работа може да се стигне до заклещване или до счупване на свредлото в отвора, както и нараняване на потребителя. Продължителното пробиване при ниска скорост на въртене застрашава двигателя от прегряване. Трябва да се правят периодични паузи по време на работа или да се даде възможност на бормашината да поработи на максимални обороти без натоварване за около 3 минути. Да не се закриват отворите в корпуса служещи за

вентилация на електродвигателя.

5.10. Правете периодични паузи в работата.

5.11. Съхранявайте и се отнасяйте към допълнителните принадлежности грижливо.

5.12. Не хвърляйте инструмента, не го претоварвайте, не го потапяйте във вода и в други течности, не го употребявайте за смесване на лепилни и бетонни разтвори.

6. Обслужване и поддръжка.

Корпусът на бормашината трябва да се избърсва с парче мека тъкан. Не бива да се използва каквото и да е почистващо средство, тъй като то може да предизвика повреда на корпуса на бормашината.

6.1. Смяна на патронника.

Бързозатягащия патронник е завинтен на шпиндела на бормашината и допълнително осигурен с винт.

Поставете превключвателя на посоката на въртене (2) в средно положение.

Отворете челюстите на патронника.

Отвинтете затягащия винт с помощта на кръстата отвертка, въртейки отвертката надясно (лява резба).

Закрепете шестостенния ключ в патронника.

Ударете леко по другия край на шестостенния ключ.

Развинтете патронника.

Монтирането на патронника се извършва в последователност, обратна на неговото демонтиране.

6.2. Смяна на въглеродните четки.

Износените (по-къси от 5 мм), нагорели или счупени въглеродни четки на електродвигателя следва да бъдат сменени. Винаги се подменят едновременно и двете четки. Работата по смяната на въглеродните четки поверявайте само на квалифицирано лице, с оригинални резервни части в оторизирани сервиси на RAIDER.

6.3. Всички видове неизправности трябва да бъдат отстранявани в оторизирани сервиси на RAIDER.

6.4. Ремонтът на Вашите електроинструменти е най-добре да се извършва само от квалифицирани специалисти. По този начин се гарантира безопасната работа на електроинструментите.



7. Опазване на околната среда.

С оглед опазване на околната среда електроинструментът и опаковката трябва да бъдат подложени на подходяща преработка за повторното използване на съдържащите се в тях суровини.

Не изхвърляйте електроинструменти при битовите отпадъци! Съгласно Директивата на Европейския съюз 2012/19/ЕС относно излезли от употреба електрически и електронни устройства и утвърждаването и като национален закон електроинструментите, които не могат да се използват повече, трябва да се събират отделно и да бъдат подлагани на подходяща преработка за оползотворяване на съдържащите се в тях суровини.

EN

## Original instructions' manual

Dear Customer,

Congratulations on the purchase of machinery from the fastest growing brand of electric and pneumatic tools - RAIDER. When properly installed and operating, RAIDER are safe and reliable machines and work with them will deliver a real pleasure. For your convenience has been built and excellent service network of 45 service station across the country.

Before using this machine, please carefully acquainted with these "instructions for use.

In the interest of your safety and to ensure proper use and read these instructions carefully, including the recommendations and warnings in them. To avoid unnecessary errors and accidents, it is important that these instructions will remain available for future reference to all who will use the machine. If you sell it to a new owner "Instructions for Use" must be submitted along with it to enable new users to become familiar with relevant safety and operating instructions.

Euromaster Import Export Ltd. is an authorized representative of the manufacturer and owner of the trademark RAIDER.

Address: Sofia City 1231, Bulgaria "Lomsko shausse" Blvd. 246, tel 02 934 33 33, 934 10 10, www.raider.bg; www.euromasterbg.com; e-mail: info@euromasterbg.com.

Since 2006 the company introduced the system of quality management ISO 9001:2008 with scope of certification: Trade, import, export and servicing of hobby and professional electrical, mechanical and pneumatic tools and general hardware. The certificate was issued by Moody International Certification Ltd, England.

## TECHNICAL DATA

Parameter	Units of measurement	Value
Type of model	-	RDP-KCD20
<b>Cordless drill</b>		
Rated voltage	V DC	20
No-load speed	min <sup>-1</sup>	0-350 / 0-1300
Chuck size	mm	10
Torque control range	-	21+1
Manual gearbox	-	2
Max. Toruqe force	Nm	44
Protection class	-	III

## 1. General guidelines for safe operation.

Read all instructions carefully. Failure of the nature following instructions can cause electric shock, fire and / or severe injuries. Keep these instructions in a safe place.

## 1.1. Safety in the workplace.

1.1.1. Keep your workplace clean and well lit. Disarray and poor lighting may contribute to the occurrence of an accident.

1.1.2. Do not operate in an environment where the cordless drill with an increased risk of an explosion in the vicinity of flammable liquids, gases or powders.

During operation of the cordless drill can be separated sparks that can ignite powders or fumes.

1.1.3. Keep children and bystanders at a safe distance while working with the cordless drill.

If your attention is diverted, you may lose control over the cordless drill.

## 1.2. Safety when working with electricity.

Protect your cordless drill from rain and moisture.

Penetration of water into the cordless drill increases the risk of electric shock.

### 1.3. Safe way of working.

1.3.1. Be concentrated, watch their actions carefully and act cautiously and prudently. Do not use the cordless drill, when you are tired or under the influence of drugs, alcohol or narcotic drugs.

A moment of distraction at work striking drill may have the effect of extremely serious injuries.

1.3.2. Work with protective work clothing and always with safety glasses.

Wearing Suitable for drilling shock and the activities of personal protective equipment, such as respiratory masks, healthy, tightly closed shoes grapple with a stable, protective helmet and silencers (hearing protectors), reduces the risk of accident.

1.3.3. Avoid the danger of switch on the cordless drill inadvertently. If, when you carry the cordless drill, keep your finger on the trigger switch, there is the risk of accident.

1.3.4. Avoid unnatural positions of the body. Work in a stable position of the body at any time and keep the balance. So you can control the cordless drill better and safer if unexpected situations arise.

1.3.5. Work with appropriate clothing. Do not operate with loose clothing or ornaments. Keep your hair, clothes and gloves at a safe distance from rotating units of the cordless drill. Robes, jewelry, long hair can be caught and carried away by chuck.

### 1.4. Care to cordless drill.

1.4.1. Do not overload the cordless drill. Use only the cordless drill in accordance with its intended purpose. You will operate better and safer when using the appropriate cordless drill manufacturer in the specified range of load.

1.4.2. Keep cordless drill in places where they could not be reached by children. Do not let it be used by persons who are not familiar with how to work with it and have not read those instructions. When in the hands of inexperienced users, the cordless drill can be dangerous.

1.4.3. Keep your cordless drill carefully. Check whether the mobile units operate impeccably, whether it jamming, if there is broken or damaged item which distort or alter the functions of the cordless drill. Before using the cordless drill, make sure that the damaged parts to be repaired. Many accidents are caused by poorly maintained power tools and appliances.

1.4.4. Keep your cutting tools well sharpened and always clean. Properly maintained cutting tools with sharp edges have less resistance and working with them easier.

1.4.5. Use the cordless drill, attachment, working tools, etc., according to the manufacturer's instructions. In doing so must comply with specific operating conditions and operations to perform. Using a cordless drill than those provided by the manufacturer applications increases the risk of accidents.

### 1.5. Instructions for safe handling, specific for your purchased cordless drill.

Loss of control over power tool could lead to the occurrence of accidents.

1.5.1. Do not use additional devices which are not recommended by the manufacturer for this particular power tool. The fact that you can attach to specified device or machine working tool does not ensure safe working with him.

1.5.2. Never put your hands near the rotary working tools.

1.5.3. If you perform activities which threaten to fall working tool of hidden wires under tension, hold power tool only electric insulated handles. When entering the working tool in contact with the wires under tension, it is transmitted through the metal details of the cordless drill and this may lead to electric shock.

1.5.4. Use appropriate instruments to find any hidden beneath the surface pipelines, or contact the appropriate local supply company. Into contact with the wires under tension can cause fire or electric shock. Pipeline damage can lead to explosion. Deterioration of water has the effect of major material damage and may cause electric shock.

### 1.5.5. Provide workpiece.

Detail, and attach with appropriate appliances or braces is anchored more firmly and securely than if you hold it by hand.

1.5.6. Regularly clean the ventilation openings of your cordless drill.

1.5.7. Do not change direction of spindle rotation when the tool is operating. Otherwise drill may be damaged.

1.5.8. To clean the drill use soft, dry cloth. Never use detergents or alcohol.

## 2. Construction and use.

Drill is a battery-powered tool. Drive consists of DC commutator motor with permanent magnets and

planetary gear. Drill is designed for screwing in and out screws and bolts in wood, metal and plastics and for drilling holes in these materials. Cordless, battery-powered power tools are especially useful for works in interior furnishing, adaptation of premises etc.

Use the power tool according to the manufacturer's instructions only.

### 3. Noise level and vibration parameters.

Sound pressure:  $L_{p_A} = 73.00 \text{ dB(A)}$   $K=3 \text{ dB(A)}$

Sound power:  $L_{w_A} = 84.00 \text{ dB(A)}$   $K=3 \text{ dB(A)}$

Vibration acceleration:  $a_h = 3.65 \text{ m/s}^2$

### 4. Battery and charger information.

The cordless drill is not supplied with battery and charger. Use only battery and charger from series R20 System.

#### 5. Operation and settings. Switching on. Switching off.

5.1. Switching on - press the switch button (1).

5.2. Switching off - release the switch button (1).

#### 5.3. Spindle brake.

Drill is equipped with electronic brake, which stops the spindle immediately after the switch (6) is released. The brake ensures precision when screwing or drilling and prevents free spindle rotation after it is switched off.

#### 5.4. Rotational speed control.

Screwing or drilling speed can be controlled during operation by increasing or decreasing pressure on the switch button (1). Speed control enables soft start, which prevents drill slip when drilling in gypsum or glaze and helps to control the operation when screwing and unscrewing.

#### 5.5. Overload clutch. Torque control.

Setting the ring (3) in given position causes permanent setting of the clutch to specified torque. When the set torque is reached, overload clutch releases automatically. It prevents screwing screws too deep or damaging the drill.

Different screws and materials require different torque to be applied.

The bigger number corresponding to given position, the bigger the torque.

Set the ring (3) to specified torque.

Always start operation with low torque.

Increase the torque gradually until appropriate value is set.

Use higher settings to unscrew screws.

When drilling chooses settings marked with the drill symbol. When this setting is set, the torque is the greatest.

Knowledge how to choose appropriate settings comes with practice.

Setting the ring in the drilling position deactivates the overload clutch.

#### 5.6. Change of gear.

Drill features gear switch, which broadens the range of rotational speed.

Gear I: small speed range, big torque;

Gear II: big speed range, low torque.

Set the switch in appropriate position depending on the works performed. Turn the spindle slightly if the switch cannot be moved.

Never change the switch position under operation of the drill. It may damage the power tool.

#### 5.7. Working tool installation.

Set the direction selector switch in middle position.

By holding the rear ring of the chuck and turning the front ring clockwise, you can set required jaw spread and insert appropriate drill or driver bit.

Drill or driver bit must be pushed to the chuck limit.

Hold the rear ring and turn the front ring counter-clockwise, tighten hardy.

Deinstallation of the tool is similar to installation, only the sequence of actions is reversed.

Check position of the tool when installing drill or driver bit in the chuck. Use additional magnetic adaptor as an extension when using short driver bits.

### 5.8. Left - right direction of rotation.

Choose direction of spindle rotation with the selector switch (2).

Right rotation - move the switch (2) to the extreme left position.

Left rotation - move the switch (2) to the extreme right position.

Do not change direction of spindle when the spindle is rotating.

### 5.9. Drilling.

When you need to vent large diameter, is recommended first to break a small opening, which will then be drilling to the desired size. This will prevent overloading the drill. Drilling deep holes should be done gradually, as periodically removed from the drill hole to remove chips or dust. If during drilling to drill block up in holes, you should exclude drill. Use a change of direction of rotation to remove the drill from the hole. Drill must be kept in alignment with the hole. Ideally, the drill should be placed perpendicular to the surface of the material being processed. If the condition for perpendicularity is not respected at work can lead to trapped or breakage in drill hole and injury to the user. Continued drilling at low speed the engine from overheating threatens. Must make periodic breaks during work or to allow the drill to work on no-load maximum speed for about 3 minutes. Do not obscure the openings in the hull used for ventilation of the engine.

5.10. Make periodic breaks at work.

5.11. Keep and refer to the accessories carefully.

5.12. Do not throw the tool, do not overload, do not soak in water and other liquids do not use it for mixing adhesives and concrete coatings.

## 6. Operation and maintenance.

Clean the body with dry cloth. Do not use any cleaning agents, as they may damage the casing.

### 6.1. Drill chuck replacement.

Quick-release chuck is screwed onto spindle of the drill and additionally secured with a screw.

Set the direction selector switch (2) in middle position.

Open chuck jaws.

Unscrew the fixing screw with cross screwdriver by turning it clockwise (left-hand thread).

Install hex key in the chuck.

Gently tap the second end of the hex key.

Unscrew the chuck.

Installation of the chuck is similar to installation, only the sequence of actions is reversed.

### 6.2. Replacing carbon brushes.

Worn-out (shorter than 5 mm), up or broken engine carbon brushes should be replaced. Always replace both brushes simultaneously. Work on replacement of carbon brushes entrusted only to qualified person with original spare parts in RAIDER service.

6.3. All faults should be repaired by RAIDER service workshop.

6.4. The repair of your power is best carried out only by qualified specialists, which used only original spare parts. This ensures their safety operation.



## 7. Environmental protection.

The machine, accessories and packaging should be sorted for environmental-friendly recycling.

Do not dispose of power tools into household waste!

According the European Directive 2012/19/EC for Waste Electrical and Electronic Equipment and its implementation into national right, power tools that are no longer usable must be collected separately and disposed of in an environmentally correct manner.

RO

## Manual de instrucțiuni originale

Dragă client,

Felicitări pentru cumpărarea de mașini de la cel mai rapid mărit număr de unelte electrice și pneumatice - RAIDER. Atunci când sunt instalate și funcționate corespunzător, RAIDER sunt mașini sigure și fiabile și lucrul cu ele va oferi o adevărată plăcere. Pentru confortul dvs. a fost construită și o rețea excelentă de service de 45 de stații de benzină din întreaga țară.

Înainte de a utiliza această mașină, vă rugăm să cunoașteți cu atenție aceste "instrucțiuni de utilizare. În interesul siguranței dvs. și pentru a vă asigura o utilizare adecvată și citiți cu atenție aceste instrucțiuni, inclusiv recomandările și avertismentele din acestea. Pentru a evita erorile și accidentele inutile, este important ca aceste instrucțiuni să rămână disponibile pentru referință viitoare la toți cei care vor folosi mașina. Dacă îl vindeți unui nou proprietar, "Instrucțiuni de utilizare" trebuie depuse împreună cu acesta pentru a permite utilizatorilor noi să se familiarizeze cu instrucțiunile de siguranță și de operare relevante.

Euromaster Import Export Ltd. este un reprezentant autorizat al producătorului și proprietarului mărcii comerciale RAIDER.

Adresa: Sofia City 1231, Bulgaria Blvd. "Lomsko shausse" 246, tel. 02 934 33 33, 934 10 10, www.raider.bg; www.euromasterbg.com; e-mail: info@euromasterbg.com.

Din anul 2006 compania a introdus sistemul de management al calitatii ISO 9001: 2008 cu scopul certificării: Comerțul, importul, exportul și service-ul hobby-urilor și echipamentelor profesionale electrice, mecanice și pneumatice și hardware-ului general. Certificatul a fost emis de Moody International Certification Ltd, Anglia.

## DATE TEHNICE

Parametru	Unități de măsurare	Valoare
Tip de model	-	RDP-KCD20
<b>Exercițiu fără fir</b>		
Tensiune nominală	V DC	20
Nici-o viteză de incarcare	min <sup>-1</sup>	0-350 / 0-1300
Chuck size	mm	10
Momentul de control al cuplului	-	21+1
Cutie de viteze manuală	-	2
Max. Forța Toruqe	Nm	44
Clasă de protecție	-	III

## 1. Instrucțiuni generale pentru funcționarea în siguranță.

Citiți cu atenție toate instrucțiunile. Nerespectarea naturii în urma instrucțiunilor poate provoca șocuri electrice, incendii și / sau vătămări grave. Păstrați aceste instrucțiuni într-un loc sigur.

## 1.1. Siguranța la locul de muncă.

1.1.1. Păstrați locul de muncă curat și bine luminat. Disconfortul și iluminarea slabă pot contribui la apariția unui accident.

1.1.2. Nu lucrați într-un mediu în care exercițiul fără fir are un risc crescut de explozie în apropierea lichidelor, a gazelor sau a pulberilor inflamabile.

În timpul funcționării dispozitivului de găurit fără fir pot fi separate scânteii care pot aprinde praful sau fumul.

## 1.1.3. Păstrați copiii și trecătorii la o distanță sigură, în timp ce lucrați cu burghiul fără fir.

Dacă atenția dvs. este deviată, este posibil să pierdeți controlul asupra dispozitivului de găurit fără fir.

## 1.2. Siguranța atunci când lucrați cu electricitate.

Protejați burghiul fără fir de ploaie și umiditate.

Pătrunderea apei în burghiul cu acumulator crește riscul de electrocutare.

### 1.3. Modul sigur de lucru.

1.3.1. Concentrați-vă, urmăriți acțiunile cu atenție și acționați cu prudență și prudență. Nu utilizați burghiul fără fir atunci când sunteți obosit sau sub influența drogurilor, a alcoolului sau a narcoticelor.

Un moment de distragere a atenției la forajul de muncă poate provoca vătămări extrem de grave.

1.3.2. Lucrați cu îmbrăcăminte de lucru de protecție și întotdeauna cu ochelari de protecție.

Purtarea Potrivit pentru șocul de foraj și activitățile echipamentului individual de protecție, cum ar fi măștile respiratorii, încălțăminte sănătoasă, bine închisă, cu o cască stabilă, de protecție și amortizoare de zgomot (protecția auditivă), reduce riscul de accident.

1.3.3. Evitați pericolul pornirii necorespunzătoare a burghiului fără fir. Dacă, atunci când transportați burghiul fără fir, țineți degetul pe comutatorul de declanșare, există riscul de accident.

1.3.4. Evitați pozițiile nefiresc ale corpului. Lucrați într-o poziție stabilă a corpului în orice moment și păstrați echilibrul. Deci, puteți controla burghiul fără fir mai bine și mai sigur dacă apar situații neașteptate.

1.3.5. Lucrați cu haine adecvate. Nu lucrați cu îmbrăcăminte sau ornamente libere. Păstrați-vă părul, hainele și mânușile la o distanță sigură de unitățile rotative ale burghiului fără fir. Rochii, bijuterii, părul lung pot fi prinși și îndepărtați de mandrină.

### 1.4. Aveți grijă la găurirea fără fir.

1.4.1. Nu supraîncărcați burghiul fără fir. Utilizați numai burghiul fără fir în conformitate cu scopul propus. Veți lucra mai bine și mai sigur când utilizați producătorul adecvat de mașini de găurit fără fir în intervalul specificat de sarcină.

1.4.2. Păstrați exercițiile fără fir în locuri unde copiii nu au putut fi contactați. Nu lăsați-l să fie folosit de persoane care nu sunt familiarizate cu modul de lucru și nu au citit aceste instrucțiuni. Când este în mâinile unor utilizatori neexperimentați, perforatorul fără fir poate fi periculos.

1.4.3. Păstrați cu atenție mașina dvs. de găurit fără fir. Verificați dacă unitățile mobile funcționează impecabil, indiferent dacă blochează, dacă există elemente deteriorate sau deteriorate care distorsionează sau modifică funcțiile burghiului fără fir. Înainte de a utiliza burghiul fără fir, asigurați-vă că piesele deteriorate trebuie reparate. Multe accidente sunt cauzate de unelte și aparate electrice necorespunzătoare.

1.4.4. Păstrați instrumentele de tăiere bine ascuțite și întotdeauna curățate. Unelte de tăiat bine întreținute, cu muchii ascuțite, au o rezistență mai mică și o ușurință în lucrul cu acestea.

1.4.5. Utilizați burghiul fără fir, atașamentul, sculele de lucru etc., conform instrucțiunilor producătorului. În acest sens, trebuie să se respecte condițiile specifice de operare și operațiile de efectuat. Utilizarea unui burghiu fără fir decât cele furnizate de aplicațiile producătorului crește riscul accidentelor.

1.5. Instrucțiuni pentru manipularea în condiții de siguranță, specifice burghiului dvs. fără fir.

Pierderea controlului asupra sculei electrice ar putea duce la apariția accidentelor.

1.5.1. Nu utilizați dispozitive suplimentare care nu sunt recomandate de producător pentru această unealtă specială. Faptul că vă puteți atășa la un anumit dispozitiv sau un instrument de lucru al mașinii nu asigură lucrul în siguranță cu el.

1.5.2. Nu puneți niciodată mâinile în apropierea uneltelor de lucru rotative.

1.5.3. Dacă efectuați activități care amenință să scadă unealta de lucru a firelor ascunse sub tensiune, țineți mașina electrică numai cu mâner izolat electric. La introducerea sculei de lucru în contact cu firele tensionate, aceasta se transmite prin detaliile metalice ale burghiului fără fir și acest lucru poate duce la șocuri electrice.

1.5.4. Utilizați instrumente adecvate pentru a găsi orice ascunse sub conductele de suprafață sau contactați compania locală de aprovizionare. În contact cu firele tensionate poate provoca incendii sau șocuri electrice. Defecțiunea conductelor poate duce la explozie. Deteriorarea apei are ca efect deteriorarea materială majoră și poate provoca șocuri electrice.

1.5.5. Furnizați piesa de prelucrat.

Detaliile și atașamentul cu aparatele sau armăturile corespunzătoare sunt ancorate mai ferm și mai sigur decât dacă le țineți mâna.

1.5.6. Curățați curând orificiile de ventilație ale burghiului dvs. fără fir.

1.5.7. Nu schimbați direcția de rotație a axului atunci când scula funcționează. În caz contrar se poate deteriora forajul.



1.5.8. Pentru a curăța burghana, utilizați o cârpă moale și uscată. Nu folosiți niciodată detergenți sau alcool.

## 2. Construcția și utilizarea.

Burghiul este un instrument alimentat de la baterie. Conductorul constă din motorul comutatorului DC cu magneți permanenți și unelte planetare. Burghiul este proiectat pentru înșurubarea și înșurubarea șuruburilor și șuruburilor din lemn, metal și plastic și pentru găurirea acestor găuri. Uneltele electrice cu acumulator fără acumulator sunt deosebit de utile pentru lucrările de amenajări interioare, adaptarea clădirilor etc.

Utilizați scula electrică numai conform instrucțiunilor producătorului.

## 3. Parametri de zgomot și vibrații.

Presiunea sonoră:  $LpA = 73.00 \text{ dB (A) K} = 3 \text{ dB (A)}$

Puterea sonoră:  $LwA = 84.00 \text{ dB (A) K} = 3 \text{ dB (A)}$

Viteză de accelerație:  $ah = 3.65 \text{ m / s}^2$

## 4. Informații privind bateria și încărcătorul.

Exercițiul fără fir nu este livrat împreună cu acumulatorul și încărcătorul. Utilizați numai acumulator și încărcător din seria R20 System.

### 5. Funcționarea și setările. Pornirea. Oprirea.

5.1. Pornirea - apăsați butonul de comutare (1).

5.2. Oprirea - eliberați butonul de comutare (1).

5.3. Frână cu arbore.

Burghiul este echipat cu frână electronică, care oprește axul imediat după eliberarea comutatorului (6). Frâna asigură precizia la înșurubare sau la găurire și împiedică rotirea liberă a arborelui după oprire.

5.4. Controlul vitezei de rotație.

Viteza de torsiune sau de găurire poate fi controlată în timpul funcționării prin mărirea sau micșorarea presiunii pe butonul de comutare (1). Controlul vitezei permite pornirea ușoară, care previne alunecarea prin forare la găurirea gipsului sau a glazurii și ajută la controlul funcționării la înșurubare și deșurubare.

5.5. Ambreiaj de suprasarcină. Controlul cuplului.

Setarea inelului (3) în poziția dată determină setarea permanentă a ambreiajului la cuplul specificat. La atingerea cuplului reglat, ambreiajul de suprasarcină se eliberează automat. Împiedică înșurubarea șuruburilor adânc sau deteriorarea burghiului.

Șuruburile și materialele diferite necesită un cuplu diferit care trebuie aplicat.

Cu cât numărul mai mare corespunde poziției date, cu atât este mai mare cuplul.

Setați inelul (3) la cuplul specificat.

Porniți întotdeauna funcționarea cu cuplu redus.

Măriți cuplul treptat până când se fixează valoarea corespunzătoare.

Utilizați setări mai mari pentru a deșuruba șuruburile.

Când găuriți alegeți setările marcate cu simbolul burghiului. Când această setare este setată, cuplul este cel mai mare.

Cunoașterea modului de alegere a setărilor adecvate vine cu practica.

Setarea inelului în poziția de găurire dezactivează ambreiajul de suprasarcină.

### 5.6. Schimbarea uneltei.

Drillul prezintă comutatorul de viteze, care lărgiște intervalul de viteze de rotație.

Treapta I: viteză mică, cuplu mare;

Viteza II: domeniu de viteză mare, cuplu redus.

Setați comutatorul în poziția potrivită, în funcție de lucrările efectuate. Rotiți arborele ușor dacă întrerupătorul nu poate fi deplasat.

Nu schimbați niciodată poziția comutatorului sub funcționarea burghiului. Poate deteriora scula electrică.

### 5.7. Instalarea instrumentului de lucru.

Setați comutatorul selector de direcție în poziția centrală.

Prin prinderea inelului spate al mandrinei și rotirea inelului frontal în sensul acelor de ceasornic, puteți seta răspândirea jaw-ului necesar și introduceți burghiul sau burghiul corespunzător.

Burghiul sau bitul șoferului trebuie împinse până la limita mandrinei.

Țineți înelul spate și rotiți inelul din față în sens contrar acelor de ceasornic, strângeți cu greu.

Dezinstalarea instrumentului este similară cu instalarea, numai succesiunea acțiunilor este inversată.

Verificați poziția sculei atunci când instalați burghiul sau șurubul de antrenare în mandrină. Utilizați un adaptor magnetic suplimentar ca extensie atunci când utilizați biți șoferi scurți.

5.8. Direcția de rotație stânga-dreapta.

Alegeți direcția de rotație a axului cu comutatorul selector (2).

Rotirea dreapta - deplasați comutatorul (2) în poziția extremă stângă.

Rotire stânga - deplasați comutatorul (2) în poziția extremă dreaptă.

Nu schimbați direcția axului atunci când axul se rotește.

5.9. Foraj.

Când trebuie să aerisiți un diametru mare, este recomandat mai întâi să spargeți o deschidere mică, care va fi apoi găurită la dimensiunea dorită. Acest lucru va împiedica supraîncărcarea burghiului. Găurirea găurilor profunde ar trebui făcută treptat, după ce se îndepărtează periodic din gaura de foraj pentru a îndepărta așchii sau praful. Dacă în timpul găurilor de găurire sau găuriți în găuriți, ar trebui să excludeți forajul. Utilizați o schimbare de direcție de rotație pentru a scoate burghiul din orificiu. Burghiul trebuie să fie ținut în aliniere cu gaura. În mod ideal, burghiul trebuie așezat perpendicular pe suprafața materialului care este prelucrat. Dacă condiția de perpendicularitate nu este respectată la locul de muncă poate duce la prinderea sau ruperea găurii de găurire și vătămarea utilizatorului. Continuarea forajului la viteză redusă a motorului de la supraîncălzire amenință. Trebuie să facă pauze periodice în timpul lucrului sau să permită funcționarea burghiului la viteză maximă fără sarcină timp de aproximativ 3 minute. Nu observați deschiderile din corpul de acționare utilizate pentru ventilarea motorului.

5.10. Faceți pauze periodice la lucru.

5.11. Păstrați și consultați cu atenție accesoriile.

5.12. Nu aruncați scula, nu supraîncărcați, nu se înmoaie în apă și alte lichide nu-l utilizați pentru a amesteca adezivii și acoperirile de beton.

6. Operarea și întreținerea.

Curățați corpul cu o cârpă uscată. Nu utilizați agenți de curățare, deoarece pot deteriora carcasa.

6.1. Înlocuirea mandrinei.

Cutia de eliberare rapidă este înșurubată pe axul burghiului și este fixată suplimentar cu un șurub.

Setați comutatorul selector de direcție (2) în poziția de mijloc.

Deschideți fâlcile mandrinei.

Deșurubați șurubul de fixare cu o șurubelniță în cruce, rotind-o în sensul acelor de ceasornic (filetul din stânga).

Instalați cheia hexagonală în mandrină.

Atingeți ușor al doilea capăt al cheii hexagonale.

Deșurubați mandrina.

Instalarea mandrinei este similară instalării, numai succesiunea acțiunilor este inversată.

6.2. Înlocuirea periilor de cărbune.

Înlocuiți periile de cărbune uzate (mai mici de 5 mm), sus sau sparte. Întotdeauna înlocuiți ambele perii simultan. Lucrări de înlocuire a periilor de carbon, încredințate numai persoanei calificate, cu piese de schimb originale în serviciul RAIDER.

6.3. Toate defectiunile trebuie reparate de atelierul de service RAIDER.

6.4. Reparația puterii dvs. se realizează cel mai bine numai de către specialiști calificați, care au folosit numai piese de schimb originale. Aceasta asigură funcționarea lor în siguranță.



#### 7. Protecția mediului.

Mașina, accesoriile și ambalajele trebuie sortate pentru reciclarea ecologică.

Nu aruncați scule electrice în deșeurile menajere!

În conformitate cu Directiva europeană 2012/19 / CE privind deșeurile de echipamente electrice și electronice și punerea în aplicare a acesteia în dreptul național, uneltele electrice care nu mai pot fi utilizate trebuie colectate separat și eliminate într-un mod corect din punct de vedere al mediului.

Почитуван кориснику,

Честитки за купување машини од најбрзорастечкиот бренд на електрични и пневматски алатки - RAIDER. Кога правилно се инсталираат и работат, RAIDER се безбедни и сигурни машини и работат со нив, ќе испорача вистинско задоволство. За ваша погодност е изградена и одлична услуга мрежа од 45 сервис станица низ целата земја.

Пред да ја користите оваа машина, внимателно запознајте ги овие “упатства за употреба.

Во интерес на вашата безбедност и да се обезбеди правилна употреба и внимателно да ги прочитате овие упатства, вклучувајќи ги и препораките и предупредувањата во нив. За да се избегнат непотребни грешки и несреќи, важно е овие упатства да останат достапни за понатамошно упатување на сите кои ќе ја користат машината. Ако го продадете на нов сопственик, “Упатства за употреба” мора да се достави заедно со него за да им се овозможи на новите корисници да се запознаат со соодветните безбедносни и оперативни упатства.

Euromaster Import Export Ltd. е овластен претставник на производителот и сопственикот на трговската марка RAIDER.

Адреса: Софија 1231, бул. “Ломско шоус” бул. 246, тел 02 934 33 33, 934 10 10, www.raider.bg; www.euromasterbg.com; e-mail: info@euromasterbg.com.

Од 2006 година компанијата го воведува системот за управување со квалитет ISO 9001: 2008 со опсег на сертификација: трговија, увоз, извоз и сервисирање на хоби и професионални електрични, механички и пневматски алатки и општо хардвер. Сертификатот е издаден од Moody International Certification Ltd, Англија.

## ТЕХНИЧКИ ПОДАТОЦИ

Параметар	Единици на мерење	Вредност
Вид на модел	-	RDP-KCD20
<b>Бежична вежба</b>		
Номинален напон	V DC	20
Брзина без товар	min <sup>-1</sup>	0-350 / 0-1300
Чак големина	mm	10
Опсег на контрола на вртежниот момент	-	21+1
Менален менувач	-	2
Макс. Торук сила	Nm	44
Класа на заштита	-	III

### 1. Општи упатства за безбедно работење.

Внимателно прочитајте ги сите упатства. Неуспехот на природата по упатствата може да предизвика електричен шок, оган и / или сериозни повреди. Чувајте ги овие упатства на безбедно место.

#### 1.1. Безбедност на работното место.

1.1.1. Чувајте го работното место чисто и добро осветлено. Нередот и слабото осветлување може да придонесат за појава на несреќа.

1.1.2. Не работи во средина каде што безжичната вежба има зголемен ризик од експлозија во близина на запаливи течности, гасови или прав.

За време на работата на безжичната вежба може да се одделат искри кои можат да запалат прашоци или гасови.

1.1.3. Чувајте ги децата и минувачите на безбедно растојание додека работите со безжичната вежба.

Ако вашето внимание е пренасочено, може да ја изгубите контролата врз безжичната вежба.

1.2. Безбедност при работа со електрична енергија.

Заштитете ја вашата безжична вежба од дожд и влага.

Пенетрацијата на водата во безжичната вежба го зголемува ризикот од електричен шок.

1.3. Безбеден начин на работа.

1.3.1. Бидете концентрирани, внимателно следете ги своите постапки и внимателно и препазливо постапувајте. Не користете ја безжичната вежба, кога сте уморни или под влијание на дрога, алкохол или опојни дроги.

Момент на расеаност на работна вежба може да има ефект на екстремно сериозни повреди.

1.3.2. Работете со заштитна работна облека и секогаш со заштитни очила.

Облекување Погоден за шок за бушење и активностите за лична заштитна опрема, како што се респираторни маски, здрави, цврсто затворени чевли со стабилен, заштитен шлем и придрушувачи (слушни штитници), го намалува ризикот од несреќа.

1.3.3. Избегнете ја опасноста од ненамерно вклучување на безжичната вежба. Ако, кога носите бежична вежба, држете го прстот на прекинувачот за активирање, постои ризик од несреќа.

1.3.4. Избегнувајте неприродни позиции на телото. Работете во стабилна положба на телото во секое време и оставете рамнотежа. Така можете да ја контролирате безжичната вежба подобро и побезбедно ако се појават непредвидени ситуации.

1.3.5. Работајте со соодветна облека. Не користете лабава облека или орнаменти. Чувајте ја косата, облеката и ракавиците на безбедно растојание од ротирачките единици на безжичната вежба. Облека, накит, долга коса може да бидат фатени и понесени од чак.

1.4. Внимавајте на безжичната вежба.

1.4.1. Не преоптоварувајте ја безжичната вежба. Користете ја само безжичната вежба според намената. Ќе работите подобро и побезбедно кога користите соодветен производител на безжични вежби во наведениот опсег на оптоварување.

1.4.2. Чувајте ја безжичната вежба на места каде што децата не можат да дојдат. Не дозволувајте да го користат лицата кои не се запознаени со тоа како да работат со него и не ги прочитале тие упатства. Кога во рацете на неискусни корисници, безжичната вежба може да биде опасна.

1.4.3. Внимателно држете ја вашата безжична вежба. Проверете дали мобилните уреди функционираат беспрекорно, без разлика дали се заглавени, ако има оштетен или оштетен елемент кој ги искривува или ги менува функциите на безжичната вежба. Пред да ја користите безжичната вежба, погрижете се оштетените делови да се поправат. Многу несреќи се предизвикани од слабо одржувани електрични алати и апарати.

1.4.4. Чувајте ги вашите алатки за сечење добро изостри и секогаш чисти. Правилно одржуваните алати за сечење со остри рабови имаат помала отпорност и полесно работат со нив.

1.4.5. Користете ја безжичната вежба, приврзаност, работни алати итн., Според упатствата на производителот. Притоа треба да се усогласат со специфичните работни услови и операциите за извршување. Употребата на безжична вежба од оние што ги даваат производителот го зголемува ризикот од несреќи.

1.5. Инструкции за безбедно ракување, специфични за вашата купена безжична вежба.

Губењето на контролата над електричниот апарат може да доведе до појава на несреќи.

1.5.1. Не користете дополнителни уреди што производителот не препорачува за овој електричен алат. Фактот што можете да го прикачите на одредениот работен уред за уред или машина не гарантира безбедно работење со него.

1.5.2. Никогаш не ставајте ги рацете во близина на ротирачките работни алатки.

1.5.3. Ако изведувате активности што се закануваат дека ќе паднат во работна алатка на скриени жици под тензија, држете го електричниот апарат само со електрично изолирани рачки. При влегување во работниот алат во контакт со жиците под тензија, се пренесува преку металните детали на безжичната вежба и тоа може да доведе до електричен шок.

1.5.4. Користете соодветни инструменти за да пронајдете скриени под површинските цевководи или контактирајте ја соодветната локална компанија за снабдување. Во контакт со жиците под тензија може да предизвика пожар или електричен шок. Штетувањето на цевководот може да доведе до експлозија. Влошувањето на водата има ефект на големи материјални оштетувања и може да предизвика електричен шок.

### 1.5.5. Обезбедете работното парче.

Детали, и да се закачите со соодветни апарати или загради, се зацврстени поцврсто и сигурно отколку ако го држите со рака.

### 1.5.6. Редовно чистете ги отворите за вентилација на вашата безжична вежба.

1.5.7. Не менувајте насока на вртење на вретеното кога алатот работи. Во спротивно, вежбањето може да се оштети.

1.5.8. За чистење на вежба користете мека, сува крпа. Никогаш не користете детергенти или алкохол.

## 2. Изградба и употреба.

Вежба е алат со погон на батерији. Диск се состои од DC коматорски мотор со постојани магнети и планетарен погон. Вежба е наменета за нарезници и завртки и завртки во дрво, метал и пластика и за дупчење на дупки во овие материјали. Бежичен алат со погон на батериски погон е особено корисен за работи во опремување на ентериер, адаптација на просториите итн.

Користете го електричниот алат само во согласност со упатствата на производителот.

### 3. Ниво на бучава и параметри на вибрации.

Звучен притисок:  $L_pA = 73.00 \text{ dB (A)}$   $K = 3 \text{ dB (A)}$

Звучна моќ:  $L_wA = 84.00 \text{ dB (A)}$   $K = 3 \text{ dB (A)}$

Забрзување на вибрации:  $a_h = 3.65 \text{ m / s}^2$

### 4. Информации за батеријата и полначот.

Безжичната вежба не е испорачана со батерија и полнач. Користете само батерија и полнач од серијата R20 систем.

## 5. Операција и поставки. Вклучување. Исклучување.

5.1. Вклучување - притиснете го копчето за прекинувач (1).

5.2. Исклучување - ослободете го прекинувачот (1).

5.3. Кочница на вретеното.

Вежба е опремена со електронска сопирачка која го запира вретеното веднаш по ослободувањето на прекинувачот (6). Сопирачката обезбедува прецизност при завртување или дупчење и спречува ротација на вретеното по исклучувањето.

### 5.4. Контрола на брзината на ротацијата.

Брзината на завртување или дупчење може да се контролира за време на работата со зголемување или намалување на притисокот на копчето за прекинувач (1). Контролата на брзината овозможува мек старт, со што се спречува лизгање на вежби кога дупче во гипс или глазура и помага да се контролира работата при навртување и одвртување.

### 5.5. Преоптоварување спојка. Контрола на вртежниот момент.

Поставувањето на прстенот (3) во дадената положба предизвикува трајно поставување на спојката до одредениот вртежен момент. Кога ќе се постигне поставениот вртежен момент, преоптоварувањето се ослободува автоматски. Тоа спречува навртување завртки т длабоко или оштетување на вежба.

Различни завртки и материјали бараат различен вртежен момент.

Колку поголем број одговара на дадената позиција, толку е поголем вртежниот момент.

Поставете го прстенот (3) на одреден вртежен момент.

Секогаш започнувајте со работа со низок вртежен момент.

Постепено го зголемуваат вртежниот момент додека не се постави соодветна вредност.

Користете повисоки поставки за да ги одвртите завртките.

Кога дупчењето избира подесувања означени со буквата симбол. Кога ова поставување е поставено, вртежниот момент е најголем.

Знаењето како да изберете соодветни поставувања доаѓа со пракса.

Поставувањето на прстенот во положбата за дупчење деактивира преоптоварување спојката.

### 5.6. Промена на опрема.

Вежба има преклопник за пренос, кој го проширува опсегот на ротациона брзина.

Менувач I: мал опсег на брзина, голем вртежен момент;

Менувач II: голема брзина, низок вртежен момент.

Поставете го прекинувачот во соодветна положба во зависност од извршените работи. Завртете го вретеното малку ако прекинувачот не може да се помести.

Никогаш не менувајте ја позицијата на прекинувачот за време на вежбањето. Може да го оштети електричниот алат.

#### 5.7. Инсталација на работната алатка.

Поставете го прекинувачот за движење на насоката во средната положба.

Со држење на задниот прстен на чашата и вртење на предниот прстен во насока на стрелките на часовникот, можете да го поставите потребното ширење на вилицата и да вметнете соодветна вежба или драјвер.

Вежба на вежба или возач мора да се турка до граница на чак.

Држете го задниот прстен и свртете го предниот прстен спротивно од стрелките на часовникот, тешко затегнете го.

Деинсталацијата на алатката е слична на инсталацијата, само редоследот на дејствата е обратен.

Проверете ја положбата на алатот кога ќе ја инсталирате вежбата или возачот малку во чашата. Користете дополнителен магнетски адаптер како продолжеток кога користите кратки возачи.

#### 5.8. Лево-десно насока на ротација.

Изберете ја насоката на вртење на вретеното со прекинувачот за селектирање (2).

Десно ротирање - поместете го прекинувачот (2) во крајната лева позиција.

Лево ротација - поместете го прекинувачот (2) во екстремна десна позиција.

Не менувајте насока на вретеното кога вретеното ротира.

#### 5.9. Дупчење.

Кога ќе треба да пропуштите голем дијаметар, се препорачува прво да се скрши мал отвор, кој потоа ќе се дуплира до саканата големина. Ова ќе спречи преоптоварување на вежба. Дупчењето длабоки дупки треба да се направи постепено, бидејќи периодично се отстранува од дупката за да се отстранат чиповите или прашината. Ако за време на дупчењето за да вежбате блок во дупки, треба да ја исклучите вежба. Користете промена на насоката на вртење за да ја отстраните вежбата од дупката. Вежбањето мора да се одржува во согласност со дупката. Идеално, вежбата треба да биде поставена нормално на површината на обработениот материјал. Ако условот за нормалноста не се почитува на работа, може да доведе до заробување или оштетување на дупката и повреда на корисникот. Континуирано дупчење со мала брзина се заканува моторот од прегревање. Мора да направите периодични паузи за време на работата или да дозволите вежбата да работи на максимална брзина без оптоварување околу 3 минути. Не ги замаглувајте отворите во трупот што се користат за вентилација на моторот.

#### 5.10. Направете периодични паузи на работа.

#### 5.11. Одржувајте внимателно и внимавајте на додатоците.

5.12. Не фрлајте го алатот, не преоптоварувајте, не впијте во вода и други течности не го употребуваат за мешање на лепила и бетонски премази.

### 6. Работење и одржување.

Исчистете го телото со сува крпа. Не користете средства за чистење, бидејќи може да го оштетат куќиштето.

#### 6.1. Замена на ударна чашка.

Чукот за брзо ослободување е прицврстен на вретеното на вежбата и дополнително е зацврстен со завртка.

Поставете го прекинувачот за избор на насока (2) во средната положба.

Отвори челусти челусти.

Отшрафете ја завртката за мesteње со крст-шрафцигер со вртење во насока на стрелките на часовникот (лев нит).

Инсталирајте хекса клуч во чак.

Нежно допрете го вториот крај на хексадекот.

Одвртете го чакот.

Инсталација на чак е слична на инсталацијата, само редоследот на дејствата е обратен.

#### 6.2. Замена на јаглеродни четки.

Искоренето (пократко од 5 mm), нагоре или скршени јаглеродни четки за моторот треба да се заменат. Секогаш заменете ги двете четки истовремено. Работата за замена на четки за јаглен

доверена само на квалификувано лице со оригинални резервни делови во сервисот RAIDER.

6.3. Сите грешки треба да се поправат со сервисната работилница RAIDER.

6.4. Поправката на вашата моќ најдобро се изведува само од квалификувани специјалисти, кои користеа само оригинални резервни делови. Ова осигурува нивно безбедносно работење.



#### 7. Заштита на животната средина.

Машината, додатоките и пакувањето треба да се сортираат за еколошки рециклирање.

Не ги фрлајте електричните апарати во отпад од домаќинството!

Според Европската директива 2012/19 / ЕС за отпадна електрична и електронска опрема и нејзиното спроведување во национално право, алатните алатки кои повеќе не се употребуваат мора да се собираат одделно и да се одстрануваат на еколошки правилен начин.



## SR

## Приручник за оригиналне упуте

Драги купац,

Честитамо на куповини машина из најбрже растућег брэнда електричних и пнеуматских алата - РАИДЕР. Када су исправно инсталиране и оперативне, РАИДЕР су сигурне и поуздане машине и раде са њима, пружит ће право задовољство. За вашу удобност изграђена је и одлична сервисна мрежа од 45 сервисних станица широм земље.

Пре употребе ове машине, пажљиво упознајте ове "упутства за употребу.

У интересу ваше сигурности и осигурати правилну употребу и пажљиво прочитати ова упутства, укључујући препоруке и упозорења у њима. Да бисте избегли непотребне грешке и несреће, важно је да ове инструкције остају доступне за будуће позивање на све који ће користити машину. Ако га продате новом власнику, морају се приложити "Упуте за кориштење" заједно са њом како би се новим корисницима омогућило упознавање са одговарајућим упутствима за сигурност и рад.

Еуромастер Импорт Експорт доо је овлашћени заступник произвођача и власника заштитног знака РАИДЕР.

Адреса: Град Софија 1231, Бугарска "Ломско шaussе" Блвд. 246, тел 02 934 33 33, 934 10 10, www.raider.bg; www.euromasterbg.com; e-mail: info@euromasterbg.com.

Од 2006. године компанија је увела систем менаџмента квалитетом ИСО 9001: 2008 с обимом сертификације: трговина, увоз, извоз и сервис хоби и професионалних електричних, механичких и пнеуматских алата и опћег хардвера. Сертификат је издао Мооди Интернационал Цертификацион Лтд, Енглеска.

## ТЕХНИЧКИ ПОДАЦИ

Параметар	Јединице мерење	Вредност
Тип модела	-	RDP-KCD20
<b>Бежични Бушилица</b>		
Напон	V DC	20
Брзина без оптерећења	min <sup>-1</sup>	0-350 / 0-1300
Цхуцк сизе	mm	10
Опсег контроле обртног момента	-	21+1
Механички мењач	-	2
Мак. Торукe сила	Nm	44
класа заштите	-	III

### 1. Опште смернице за безбедан рад.

Пажљиво прочитајте сва упутства. Неуспјех природе након сљедећих упутстава може изазвати електрични удар, пожар и / или тешке повреде. Ове инструкције држите на сигурном месту.

#### 1.1. Сигурност на радном месту.

1.1.1. Држите своје радно место чисто и добро осветљено. Нестабилност и лоше осветљење могу допринети настанку несреће.

1.1.2. Немојте радити у окружењу у коме бежичну бушилицу повећава ризик од експлозије у близини запаљивих течности, гасова или праха.

Током рада бежичне бушилице могу се одвојити варнице које могу запалити прах или дим.

1.1.3. Држите дјецу и посматраче на сигурној удаљености док радите са бежичном бушилицом.

Ако се ваша пажња преусмери, можете изгубити контролу над бежичном бушилицом.

1.2. Сигурност код рада са електричном енергијом.

Заштитите вашу акумулаторску бушилицу од кише и влаге.

Пенетрација воде у акумулаторску бушилицу повећава ризик од електричног удара.

1.3. Сигуран начин рада.

1.3.1. Будите концентрирани, пажљиво посматрајте своје радње и поступајте опрезно и опрезно. Немојте користити акумулаторску бушилицу, када сте уморни или под утицајем дроге, алкохола или опојних дрога.

Тренутак узнемиравања на послу који упија ударац може имати ефекте изузетно озбиљних повреда.

1.3.2. Радити са заштитном радном одећом и увек са заштитним наочарима.

Ношење Погодно за бушење шока и активности личне заштитне опреме, као што су респираторне маске, здраве, чврсто затворене ципеле са стабилним заштитним кацигама и пригушиваче (заштитне слузнице), смањује ризик од удеса.

1.3.3. Избегавајте опасност да ненамерно укључите бежичну бушилицу. Ако, када носите бежичну бушилицу, држите прст на окидачу, постоји ризик од несреће.

1.3.4. Избегавајте неприродне позиције тела. Радите у стабилном положају тела у било ком тренутку и држите равнотежу. Дакле, можете боље контролисати бушилицу и сигурније ако се појаве неочекиване ситуације.

1.3.5. Радите са одговарајућом одјећом. Немојте радити са лабавом одјећом или украсима. Одржавајте косу, одјећу и рукавице на сигурној удаљености од ротирајућих јединица акумулаторске бушилице. Ровови, накит, дуга коса могу да их ухвате и однесе чака.

1.4. Пазите на бежичну бушилицу.

1.4.1. Не преоптерећујте бушилицу. Користите само бешавну бушилицу у складу са својом наменом. Радит ћете боље и сигурније када користите одговарајући произвођач бежичног бушилице у наведеном опсегу оптерећења.

1.4.2. Држите акумулаторску бушилицу на мјестима гдје их деца не могу дохватити. Не дозволите да га користе особе које нису упознате са тим како радити с њим и нису прочитали та упутства. Када је у рукама неискусних корисника, бежична сврдла може бити опасна.

1.4.3. Пажљиво држите своју акумулаторску бушилицу. Проверите да ли мобилне јединице раде беспрекорно, без обзира да ли је заглављено, ако је прекинута или оштећена ставка која врши поремећај или промену функција бежичне бушилице. Пре употребе бежичног бушилице, водите рачуна да се оштећени делови поправљају. Многе несреће проузрокују лоше одржавани електрични алати и уређаји.

1.4.4. Алатке за резање добро оштрите и увек чистите. Правилно одржавани алати за резање са оштрим ивицама имају мање отпорности и лакши рад са њима.

1.4.5. Користите акумулаторску бушилицу, причвршћивање, алате за рад, итд., Према упутствима произвођача. При томе морају се придржавати специфичних услова рада и операција које треба обавити. Коришћењем акумулаторске бушилице од оних које обезбеђује апликација произвођача повећава се ризик од несрећа.

1.5. Упутства за сигурно руковање, специфична за куповину акумулаторске бушилице.

Губитак контроле над електричним алатом може довести до појаве несрећа.

1.5.1. Немојте користити додатне уређаје који произвођач не препоручује за овај електрични алат. Чињеница да се можете прикључити на одређени радни алат уређаја или уређаја не осигурава сигурно рад са њим.

1.5.2. Никада не стављајте руке близу ротирајућих радних алата.

1.5.3. Ако обављате активности које прете да нападе радни алат скривених жица под напетост, држите електрични алат само електрично изолиране ручице. Приликом уласка у радни алат у контакту са жицама под напоном, преноси се кроз металне детаље бежичне бушилице и то може довести до електричног удара.

1.5.4. Користите одговарајуће инструменте да пронађете било какве скривене испод површинских цевовода, или контактирајте одговарајућу локалну компанију за снабдевање. У контакту са жицама под напетостом може изазвати пожар или електрични удар. Оштећење цевовода може довести до експлозије. Погоршање воде утиче на велике оштећења материјала и може изазвати електрични удар.

1.5.5. Обезбедите радни предмет.

Детаил и причвршћивање са одговарајућим апаратима или ојачањима је чврсто и сигурно усидрено него ако га држите ручно.

1.5.6. Редовно очистите вентилационе отворе ваше акумулаторске бушилице.

1.5.7. Не мењајте правац ротације вретена када алат ради. У супротном може се оштетити бушилица.

1.5.8. За чишћење бушилице користите меку, суву тканину. Никада немојте користити детерџенте или алкохол.

2. Изградња и коришћење.

Бушилица је алат који ради на батерије. Погон се састоји од ДЦ комутаторског мотора са трајним магнетима и планетарном брзином. Бушилица је дизајнирана за вијке и вијке и вијке у дрвету, метал и пластику и за бушење рупа у овим материјалима. Акумулаторски електрични алати су посебно корисни за радове у опреми ентеријера, адаптацији просторија итд.

Користите електрични алат само у складу са упутствима произвођача.

3. Ниво буке и параметри вибрације.

Звучни притисак:  $L_{pa} = 73.00 \text{ dB(A)}$   $K = 3 \text{ dB (A)}$

Снага звука:  $L_{wa} = 84.00 \text{ dB (A)}$   $K = 3 \text{ dB (A)}$

Убрзање вибрација:  $ah = 3.65 \text{ m/s}^2$

4. Информације о батерији и пуњачу.

Бежична бушилица се не испоручује са батеријом и пуњачем. Користите само батерију и пуњач из серије R20 система.

5. Рад и подешавања. Укључивање. Искључивање.

5.1. Укључивање - притисните дугме прекидача (1).

5.2. Искључивање - отпустите дугме прекидача (1).

5.3. Кочница вретена.

Бушилица је опремљена електроничком кочницом која зауставља вретено одмах након отпуштања прекидача (6). Кочница обезбеђује прецизност при завртању или бушењу и спречава ослобађање вретена након искључивања.

5.4. Контрола брзине ротације.

Брзина завртње или бушења се може контролисати током рада помоћу повећања или смањења притиска на дугме прекидача (1). Контрола брзине омогућава мекани старт, који спречава клизну бушење приликом бушења у гипсу или глазури и помаже у контроли рада при завртању и одвијању.

5.5. Преклопна квачило. Контрола момента.

Постављање прстена (3) у датом положају узрокује трајно подешавање квачила до одређеног обртног момента. Када се постигне задани обртни момент, преоптерећење квачила се аутоматски отпушта. Он спречава вијаче за завртање т дубоко или оштети бушилицу.

Различити вијци и материјали захтијевају различити обртни момент.

Што је већи број одговара датом положају, већи је обртни момент.

Поставите прстен (3) на одређени обртни моменат.

Увек почните са радом са ниским обртним моментом.

Постепено повећајте обртни моменат све док се не подеси одговарајућа вриједност.

Користите већа подешавања за одвијање вијача.

Када бушење бира поставке означене симболом бушилице. Када је ово подешавање подешено, обртни момент је највећи.

Знање како одабрати одговарајућа подешавања долази са праксом.

Постављање прстена у позицији бушења деактивира склопку преоптерећења.

5.6. Промена степена преноса.

Бушилица има прекидач преклопа који повећава опсег брзине ротације.

Гear I: мали распон брзине, велики обртни момент;

Гear II: велики распон брзине, мали обртни моменат.

Поставите прекидач у одговарајућу позицију у зависности од извршених радова. Благо окрените вретено ако се прекидач не може померити.

Никада не мењајте положај прекидача у току рада бушилице. Може оштетити електрични алат.

5.7. Инсталација радног алата.

Поставите прекидач за избор смера у средњем положају.

Држањем задњег прстена стезалке и окретањем предњег прстена у смеру казалке на сату, можете поставити потребну ширину вилице и убацили одговарајућу бушилицу или управљачки бит.

Бушилица или бита возача морају бити гурнути до граничника главе.

Држите задњи прстен и окрените предњи прстен у супротном смеру казаљке на сату, тешко притегните.

Деинсталација алата је слична инсталацији, само је редослед акција поништен.

Проверите положај алата приликом постављања бушилице или управљачког бита у држачу. Користите додатни магнетни адаптер као додатак када користите кратке битове за возача.

5.8. Леви-десни смер ротације.

Изаберите смер ротације вретена помоћу прекидача (2).

Десно окретање - померите прекидач (2) у крајњу леву позицију.

Лева ротација - померите прекидач (2) у крајњу десну позицију.

Не мењајте правац вретена када се вретено ротира.

5.9. Бушење.

Када је потребно да провучете велики пречник, препоручујемо прво да прекинете мали отвор, који ће затим бити бушење до жељене величине. Ово ће спречити преоптерећење бушилице. Бушење дубоких рупа треба постепено вршити, како се повремено уклања из рупе за бушење да би се уклонили чипс или прашина. Ако током бушења бушите блокове у рупама, искључите бушилицу. Користите промену правца ротације како бисте уклонили бушилицу из рупе. Бушилица мора бити ускладиштена са рупом. У идеалном случају, сврдла треба поставити праволинијску на површину материјала који се обрађује. Ако се услов за правац не поштује на послу, може доћи до заробљавања или лома у бушотини и повреде корисника. Наставак бушења при малој брзини угрожава мотор прегревања. Мора се вршити периодична пауза током рада или дозволити да се бушилица ради на максималној брзини без оптерећења око 3 минуте. Не затамните отворе у трупу који се користи за вентилацију мотора.

5.10. Правите периодичне паузе на послу.

5.11. Држите пажљиво пажљив прибор.

5.12. Немојте бацати алат, не преоптерећујте, немојте намакати у воду, а друге течности га не користе за мешање лепкова и бетонских премаза.

6. Рад и одржавање.

Очистите тело сувом тканином. Немојте користити средства за чишћење, јер могу оштетити кућиште.

6.1. Замена бушилице.

Чеп за брзу ослобађање је причвршћен на вретено бушилице и додатно причвршћен вијком.

Поставите прекидач за избор смера (2) у средњем положају.

Отворите челичне чељусти.

Одвртите вијак за причвршћивање помоћу унакрсног одвијача окретањем у смеру казаљке на сату (леви навој).

Инсталирајте хек кључ у држачу.

Лагано додирните други крај хек кључа.

Одвртите чак.

Постављање чака је слично инсталацији, само је редослед акција поништен.

6.2. Замена карбонских четкица.

Изнад (краће од 5 мм), горње или сломљене угљичне четкице мотора треба замијенити. Увек замените обе четке истовремено. Рад на замијени карбонских четкица повјерених само квалификованој особи са оригиналним резервним деловима у РАИДЕР сервису.

6.3. Све грешке треба поправити сервисном радионицом РАИДЕР-а.

6.4. Поправку ваше снаге најбоље изводе само квалификовани стручњаци који користе само оригиналне резервне делове. Ово обезбеђује њихов безбедан рад.



#### 7. Заштита животне средине.

Машину, додатну опрему и амбалажу треба сортирати за рециклажу која одговара околишу.

Немојте одлагати електрични алат у кућни отпад!

Према европској Директиви 2012/19 / ЕЦ о отпадној електричној и електронској опреми и њеном примени у национално право, електрични алати који више нису употребљиви морају се сакупљати одвојено и одлагати на еколошки исправан начин.



## Αρχικό εγχειρίδιο οδηγιών

Αγαπητέ πελάτη,

Συγχαρητήρια για την αγορά μηχανών από την ταχύτερα αναπτυσσόμενη μάρκα ηλεκτρικών και πνευματικών εργαλείων - RAIDER. Όταν εγκαθίστανται και λειτουργούν σωστά, το RAIDER είναι ασφαλή και αξιόπιστα μηχανήματα και η εργασία μαζί τους θα προσφέρει μια πραγματική ευχαρίστηση. Για την εξυπηρέτησή σας έχει κατασκευαστεί και άριστο δίκτυο εξυπηρέτησης 45 πρατηρίων καυσίμων σε ολόκληρη τη χώρα.

Πριν χρησιμοποιήσετε αυτό το μηχάνημα, παρακαλούμε να εξοικειωθείτε με αυτές τις οδηγίες χρήσης.

Προς το συμφέρον της ασφάλειας σας και για να διασφαλίσετε την ορθή χρήση και διαβάστε προσεκτικά αυτές τις οδηγίες, συμπεριλαμβανομένων των συστάσεων και των προειδοποιήσεων που περιέχονται σε αυτές. Για να αποφύγετε περιπτώσεις λάθων και ατυχήματα, είναι σημαντικό οι οδηγίες αυτές να παραμείνουν διαθέσιμες για μελλοντική αναφορά σε όσους θα χρησιμοποιήσουν τη μηχανή. Εάν το πουλήσετε σε έναν νέο ιδιοκτήτη, πρέπει να υποβληθείτε μαζί με αυτό "Οδηγίες Χρήσης" για να επιτρέψετε στους νέους χρήστες να εξοικειωθούν με τις σχετικές οδηγίες ασφάλειας και χειρισμού.

Η Euromaster Import Export Ltd είναι εξουσιοδοτημένος αντιπρόσωπος του κατασκευαστή και του ιδιοκτήτη του εμπορικού σήματος RAIDER.

Διεύθυνση: Sofia City 1231, Βουλγαρία Blvd. "Lomsko shausse" 246, τηλ. 02 934 33 33, 934 10 10, www.raider.bg. www.euromasterbg.com; e-mail: info@euromasterbg.com.

Από το 2006 η εταιρεία εισήγαγε το σύστημα διαχείρισης ποιότητας ISO 9001: 2008 με αντικείμενο την πιστοποίηση: Εμπόριο, εισαγωγή, εξαγωγή και εξυπηρέτηση χόμπι και επαγγελματικών ηλεκτρικών, μηχανικών και πνευματικών εργαλείων και γενικού εξοπλισμού. Το πιστοποιητικό εκδόθηκε από την Moody International Certification Ltd, Αγγλία.

### ΤΕΧΝΙΚΑ ΔΕΔΟΜΕΝΑ

Παράμετρος	Μονάδες του μέτρησης	Αξία
Τύπος μοντέλου	-	RDP-KCD20
<b>Ασύρματο τρυπάνι</b>		
Μετρημένη ηλεκτρική τάση	V DC	20
Ταχύτητα χωρίς φορτίο	min <sup>-1</sup>	0-350 / 0-1300
Μέγεθος Τσακ	mm	10
Περιοχή ελέγχου ροπής	-	21+1
Μοναδικό κιβώτιο ταχυτήτων	-	2
Μέγιστη Τορque δύναμη	Nm	44
Κατηγορία προστασίας	-	III

#### 1. Γενικές οδηγίες για ασφαλή λειτουργία.

Διαβάστε προσεκτικά όλες τις οδηγίες. Η αποτυχία της φύσης σύμφωνα με τις οδηγίες μπορεί να προκαλέσει ηλεκτροπληξία, πυρκαγιά ή / και σοβαρούς τραυματισμούς. Διατηρήστε αυτές τις οδηγίες σε ασφαλές μέρος.

##### 1.1. Ασφάλεια στο χώρο εργασίας.

1.1.1. Κρατήστε το χώρο εργασίας σας καθαρό και καλά φωτισμένο. Η ασυμμετρία και ο κακός φωτισμός μπορούν να συμβάλουν στην εμφάνιση ενός ατυχήματος.

1.1.2. Μην λειτουργείτε σε περιβάλλον όπου το ασύρματο τρυπάνι με αυξημένο κίνδυνο έκρηξης κοντά σε εύφλεκτα υγρά, αέρια ή σκόνες.

Κατά τη λειτουργία του ασύρματου τρυπανιού μπορούν να διαχωριστούν σπινθήρες που μπορούν να προκαλέσουν ανάφλεξη σκονών ή καπνών.

1.1.3. Κρατήστε τα παιδιά και τους παρευρισκόμενους σε ασφαλή απόσταση ενώ εργάζεστε με το

ασύρματο τρυπάνι.

Εάν η προσοχή σας εκτραπεί, ενδέχεται να χάσετε τον έλεγχο του ασκούμενου.

1.2. Ασφάλεια κατά την εργασία με ηλεκτρικό ρεύμα.

Προστατέψτε το ασύρματο τρυπάνι σας από τη βροχή και την υγρασία.

Η διείσδυση νερού στο τρυπάνι αυξάνει τον κίνδυνο ηλεκτροπληξίας.

1.3. Ασφαλής τρόπος εργασίας.

1.3.1. Να είστε συγκεντρωμένοι, να παρακολουθείτε προσεκτικά τις πράξεις τους και να ενεργείτε προσεκτικά και με σύνεση. Μην χρησιμοποιείτε το ασύρματο τρυπάνι όταν είστε κουρασμένοι ή υπό την επήρεια ναρκωτικών, οινοπνεύματος ή ναρκωτικών ουσιών.

Μια στιγμή της απόσπασης της προσοχής στο τρακτέρ ενόχλησης εργασίας μπορεί να έχει ως αποτέλεσμα εξαιρετικά σοβαρούς τραυματισμούς.

1.3.2. Εργασία με προστατευτικό ρουχισμό εργασίας και πάντα με γυαλιά ασφαλείας.

Φοράση Κατάλληλη για κρούση διάτρησης και οι δραστηριότητες του εξοπλισμού ατομικής προστασίας, όπως μάσκες αναπνευστικού, υγιή, καλά κλειστά παπούτσια παγιδεύουν με σταθερό, προστατευτικό κράνος και σιγαστήρες (προστατευτικά ακοής), μειώνει τον κίνδυνο ατυχήματος.

1.3.3. Αποφύγετε τον κίνδυνο απρόβλεπτης ενεργοποίησης του τρυπανιού. Εάν, όταν μεταφέρετε το ασύρματο τρυπάνι, κρατήστε το δάχτυλό σας στο διακόπτη σκανδάλης, υπάρχει ο κίνδυνος ατυχήματος.

1.3.4. Αποφύγετε τις αφύσικες θέσεις του σώματος. Εργαστείτε σε σταθερή θέση του σώματος ανά πάσα στιγμή και διατηρήστε την ισορροπία. Έτσι μπορείτε να ελέγξετε το τρυπάνι καλύτερα και ασφαλέστερα εάν προκύψουν απρόβλεπτες καταστάσεις.

1.3.5. Εργασία με τα κατάλληλα ρούχα. Μην λειτουργείτε με χαλαρά ρούχα ή στολίδια. Κρατήστε τα μαλλιά, τα ρούχα και τα γάντια σας σε ασφαλή απόσταση από τις περιστρεφόμενες μονάδες του ασύρματου τρυπανιού. Μπορούν να πιαστούν και να παρασυρθούν από το τσοκ ρόμπες, κοσμήματα, μακριά μαλλιά.

1.4. Φροντίστε για το ασύρματο τρυπάνι.

1.4.1. Μην υπερφορτώνετε το ασύρματο τρυπάνι. Χρησιμοποιείτε μόνο το ασύρματο τρυπάνι σύμφωνα με τον προορισμό του. Θα λειτουργείτε καλύτερα και ασφαλέστερα όταν χρησιμοποιείτε τον κατάλληλο κατασκευαστή τρυπανιού για το συγκεκριμένο εύρος φορτίου.

1.4.2. Κρατήστε ασκήστε το ασύρματο τρυπάνι σε μέρη όπου δεν μπορούσαν να προσεγγίσουν τα παιδιά. Μην αφήνετε να χρησιμοποιείται από άτομα που δεν είναι εξοικειωμένα με τον τρόπο εργασίας και δεν έχουν διαβάσει αυτές τις οδηγίες. Όταν στα χέρια των άπειρων χρηστών, το ασύρματο τρυπάνι μπορεί να είναι επικίνδυνο.

1.4.3. Κρατήστε το τρυπάνι σας με προσοχή προσεκτικά. Ελέγξτε εάν οι κινητές μονάδες λειτουργούν άψογα, είτε μπλοκάρουν, είτε υπάρχει σπασμένο ή κατεστραμμένο στοιχείο που παραμορφώνει ή μεταβάλλει τις λειτουργίες του ασύρματου τρυπανιού. Πριν χρησιμοποιήσετε το ασύρματο τρυπάνι, βεβαιωθείτε ότι τα επισκευασμένα εξαρτήματα έχουν υποστεί ζημιά. Πολλά ατυχήματα οφείλονται σε ανεπαρκώς συντηρημένα ηλεκτρικά εργαλεία και συσκευές.

1.4.4. Κρατήστε τα εργαλεία κοπής σας καλά ακονισμένα και πάντα καθαρά. Τα σωστά συντηρημένα εργαλεία κοπής με αιχμηρές άκρες έχουν μικρότερη αντίσταση και δουλεύουν ευκολότερα μαζί τους.

1.4.5. Χρησιμοποιήστε το ασύρματο τρυπάνι, τα εξαρτήματα στερέωσης, τα εργαλεία εργασίας κ.λπ., σύμφωνα με τις οδηγίες του κατασκευαστή. Κατά τον τρόπο αυτό πρέπει να συμμορφώνεται με τις συγκεκριμένες συνθήκες λειτουργίας και τις λειτουργίες που πρέπει να εκτελεστούν. Η χρήση ασκών με ασύρματο σύστημα από αυτές που παρέχονται από τις εφαρμογές του κατασκευαστή αυξάνει τον κίνδυνο ατυχημάτων.

1.5. Οδηγίες για ασφαλή χειρισμό, ειδικά για το αγορασμένο ασύρματο τρυπάνι σας.

Η απώλεια ελέγχου του ηλεκτρικού εργαλείου μπορεί να οδηγήσει σε ατυχήματα.

1.5.1. Μην χρησιμοποιείτε πρόσθετες συσκευές που δεν συνιστώνται από τον κατασκευαστή για το συγκεκριμένο ηλεκτρικό εργαλείο. Το γεγονός ότι μπορείτε να προσαρτήσετε σε συγκεκριμένο εργαλείο εργασίας ή μηχανής δεν εξασφαλίζει την ασφαλή εργασία μαζί του.

1.5.2. Ποτέ μην βάζετε τα χέρια σας κοντά στα περιστροφικά εργαλεία εργασίας.

1.5.3. Εάν εκτελείτε δραστηριότητες που απειλούν να πέσουν εργαλεία εργασίας κρυφών συρμάτων υπό τάση, κρατήστε το ηλεκτρικό εργαλείο μόνο ηλεκτρικά μονωμένα λαβές. Όταν εισέρχεται το εργαλείο εργασίας σε επαφή με τα καλώδια υπό τάση, μεταδίδεται μέσω των μεταλλικών λεπτομερειών του τρυπανιού ασυρμάτου και αυτό μπορεί να οδηγήσει σε ηλεκτροπληξία.

1.5.4. Χρησιμοποιήστε τα κατάλληλα εργαλεία για να βρείτε τυχόν κρυμμένα κάτω από τους αγωγούς

επιφανείας ή επικοινωνήστε με την κατάλληλη τοπική εταιρεία παροχής. Σε επαφή με τα καλώδια που βρίσκονται υπό τάση μπορεί να προκαλέσει πυρκαγιά ή ηλεκτροπληξία. Η ζημιά στον αγωγό μπορεί να οδηγήσει σε έκρηξη. Η υποβάθμιση του νερού έχει ως αποτέλεσμα σημαντική υλική ζημιά και μπορεί να προκαλέσει ηλεκτροπληξία.

1.5.5. Παρέχετε κομμάτι εργασίας.

Η λεπτομέρεια και η στερέωση με κατάλληλες συσκευές ή τσιράντες στερεώνονται πιο σταθερά και σταθερά από ό, τι αν το κρατάτε με το χέρι.

1.5.6. Καθαρίζετε τα ανοίγματα εξαερισμού του ασύρματου τρυπανιού σας τακτικά.

1.5.7. Μην αλλάζετε την κατεύθυνση περιστροφής του άξονα όταν το εργαλείο λειτουργεί. Σε αντίθετη περίπτωση, το τρυπάνι ενδέχεται να καταστραφεί

1.5.8. Για να καθαρίσετε το τρυπάνι χρησιμοποιήστε μαλακό, στεγνό πανί. Ποτέ μην χρησιμοποιείτε απορρυπαντικά ή αλκοόλ.

2. Κατασκευή και χρήση.

Το τρυπάνι είναι ένα εργαλείο που τροφοδοτείται από μπαταρίες. Ο ηλεκτροκινητήρας αποτελείται από κινητήρα DC DC με μόνιμους μαγνήτες και πλανητικό γρανάζι. Το τρυπάνι είναι σχεδιασμένο για να βιδώνει και να βιδώνει βίδες και μπουλόνια σε ξύλο, μέταλλο και πλαστικά και για τρύπες σε αυτά τα υλικά. Τα ηλεκτρικά εργαλεία μπαταρίας με μπαταρία είναι ιδιαίτερα χρήσιμα για εργασίες εσωτερικής επίπλωσης, προσαρμογή χώρων κ.λπ.

Χρησιμοποιήστε το ηλεκτρικό εργαλείο σύμφωνα με τις οδηγίες του κατασκευαστή.

3. Παράμετροι θορύβου και κραδασμών.

Ηχητική πίεση:  $L_{pA} = 73.00 \text{ dB (A)}$   $K = 3 \text{ dB (A)}$

Ισχύς ήχου:  $L_{WA} = 84.00 \text{ dB (A)}$   $K = 3 \text{ dB (A)}$

Επιτάχυνση κραδασμών:  $a_h = 3.65 \text{ m / s}^2$

4. Πληροφορίες μπαταρίας και φορτιστή.

Το ασύρματο τρυπάνι δεν τροφοδοτείται με μπαταρία και φορτιστή. Χρησιμοποιείτε μόνο μπαταρία και φορτιστή από το σύστημα σειράς R20.

5. Λειτουργία και ρυθμίσεις. Ενεργοποίηση. Απενεργοποίηση.

5.1. Ενεργοποίηση - πατήστε το πλήκτρο αλλαγής (1).

5.2. Απενεργοποίηση - Απελευθερώστε το διακόπτη (1).

5.3. Φρένο άξονα.

Το τρυπάνι είναι εφοδιασμένο με ηλεκτρονικό φρένο, το οποίο σταματά την άτρακτο αμέσως μετά την απασφάλιση του διακόπτη (6). Το φρένο διασφαλίζει την ακρίβεια όταν βιδώνεται ή τρυπά και εμποδίζει την ελεύθερη περιστροφή του άξονα μετά την απενεργοποίηση.

5.4. Έλεγχος ταχύτητας περιστροφής.

Η ταχύτητα κοχλίωσης ή διάτρησης μπορεί να ελεγχθεί κατά τη λειτουργία αυξάνοντας ή μειώνοντας την πίεση στο κουμπί διακόπτη (1). Ο έλεγχος της ταχύτητας επιτρέπει την μαλακή εκκίνηση, η οποία εμποδίζει την ολίσθηση του τρυπανιού κατά τη διάτρηση σε γύψο ή σιλιβό και βοηθά στον έλεγχο της λειτουργίας όταν βιδώνεται και ξεβιδώνεται.

5.5. Συμπλέκτης υπερφόρτωσης. Έλεγχος ροπής.

Η ρύθμιση του δακτυλίου (3) σε δεδομένη θέση προκαλεί μόνιμη ρύθμιση του συμπλέκτη σε καθορισμένη ροπή. Όταν επιτευχθεί η καθορισμένη ροπή, ο συμπλέκτης υπερφόρτωσης απελευθερώνεται αυτόματα. Αποτρέπει τη βιδωτή βίδα ή τη βλάβη του τρυπανιού.

Οι διαφορετικές βίδες και υλικά απαιτούν διαφορετική ροπή στρέψης.

Όσο μεγαλύτερος είναι ο αριθμός που αντιστοιχεί σε δεδομένη θέση, τόσο μεγαλύτερη είναι η ροπή.

Ρυθμίστε το δακτύλιο (3) σε καθορισμένη ροπή στρέψης.

Πάντα να ξεκινάει η λειτουργία με χαμηλή ροπή.

Αυξήστε τη ροπή σταδιακά μέχρι να ρυθμιστεί η κατάλληλη τιμή.

Χρησιμοποιήστε υψηλότερες ρυθμίσεις για να ξεβιδώσετε τις βίδες.

Κατά τη διάτρηση επιλέγονται οι ρυθμίσεις που σημειώνονται με το σύμβολο του τρυπανιού. Όταν αυτή η ρύθμιση είναι ρυθμισμένη, η ροπή είναι η μεγαλύτερη.

Η γνώση πώς να επιλέξετε τις κατάλληλες ρυθμίσεις έρχεται με την πρακτική.

Η ρύθμιση του δακτυλίου στη θέση γεώτρησης απενεργοποιεί τον συμπλέκτη υπερφόρτωσης.

5.6. Αλλαγή ταχύτητας.

Το τρυπάνι διαθέτει διακόπτη επιλογής ταχυτήτων, το οποίο διευρύνει το εύρος της ταχύτητας



περιστροφής.

Gear I: μικρό εύρος στροφών, μεγάλη ροπή στρέψης.

Gear II: μεγάλη ταχύτητα, χαμηλή ροπή.

Ρυθμίστε το διακόπτη στην κατάλληλη θέση ανάλογα με τα έργα που εκτελούνται. Γυρίστε ελαφρά τον άξονα αν ο διακόπτης δεν μπορεί να μετακινηθεί.

Ποτέ μην αλλάζετε τη θέση του διακόπτη υπό τη λειτουργία του τρυπανιού. Μπορεί να προκληθεί βλάβη στο ηλεκτρικό εργαλείο.

5.7. Εγκατάσταση εργαλείου εργασίας.

Ρυθμίστε το διακόπτη επιλογής κατεύθυνσης στη μεσαία θέση.

Κρατώντας τον οπίσθιο δακτύλιο του σφιγκτήρα και περιστρέφοντας τον εμπρόσθιο δακτύλιο δεξιόστροφα, μπορείτε να ορίσετε την απαιτούμενη εξάπλωση των σιαγόνων και να τοποθετήσετε το κατάλληλο τρυπάνι ή το μπεκ οδηγού

Το τρυπάνι ή το μπεκ οδηγού πρέπει να ωθηθεί στο όριο του τσοκ.

Κρατήστε το πίσω δακτύλιο και στρέψτε τον εμπρόσθιο δακτύλιο αριστερόστροφα, σφίξτε ελάχιστα.

Η απενεργοποίηση του εργαλείου είναι παρόμοια με την εγκατάσταση, αλλά αντιστρέφεται μόνο η ακολουθία των ενεργειών.

Ελέγξτε τη θέση του εργαλείου κατά την εγκατάσταση του τρυπανιού ή του άξονα του οδηγού στο τσοκ. Χρησιμοποιήστε πρόσθετο μαγνητικό προσαρμογέα ως επέκταση όταν χρησιμοποιείτε μικρά κομμάτια οδηγού.

5.8. Αριστερά-δεξιά κατεύθυνση περιστροφής.

Επιλέξτε τη φορά περιστροφής του άξονα με το διακόπτη επιλογής (2).

Δεξιά περιστροφή - μετακινήστε το διακόπτη (2) στην άκρα αριστερή θέση.

Αριστερή περιστροφή - μετακινήστε το διακόπτη (2) στην άκρα δεξιά θέση.

Μην αλλάζετε την κατεύθυνση του άξονα όταν περιστρέφεται ο άξονας.

5.9. Γεώτρηση.

When you need to vent large diameter, is recommended first to break a small opening, which will then be drilling to the desired size. This will prevent overloading the drill. Drilling deep holes should be done gradually, as periodically removed from the drill hole to remove chips or dust. If during drilling to drill block up in holes, you should exclude drill. Use a change of direction of rotation to remove the drill from the hole. Drill must be kept in alignment with the hole. Ideally, the drill should be placed perpendicular to the surface of the material being processed. If the condition for perpendicularity is not respected at work can lead to trapped or breakage in drill hole and injury to the user. Continued drilling at low speed the engine from overheating threatens. Must make periodic breaks during work or to allow the drill to work on no-load maximum speed for about 3 minutes. Do not obscure the openings in the hull used for ventilation of the engine.

5.10. Make periodic breaks at work.

5.11. Keep and refer to the accessories carefully.

5.12. Do not throw the tool, do not overload, do not soak in water and other liquids do not use it for mixing adhesives and concrete coatings.

6. Operation and maintenance.

Clean the body with dry cloth. Do not use any cleaning agents, as they may damage the casing.

6.1. Drill chuck replacement.

Quick-release chuck is screwed onto spindle of the drill and additionally secured with a screw.

Set the direction selector switch (2) in middle position.

Open chuck jaws.

Unscrew the fixing screw with cross screwdriver by turning it clockwise (left-hand thread).

Install hex key in the chuck.

Gently tap the second end of the hex key.

Unscrew the chuck.

Installation of the chuck is similar to installation, only the sequence of actions is reversed.

6.2. Replacing carbon brushes.

Worn-out (shorter than 5 mm), up or broken engine carbon brushes should be replaced. Always replace both brushes simultaneously. Work on replacement of carbon brushes entrusted only to qualified person with original spare parts in RAIDER service.

6.3. All faults should be repaired by RAIDER service workshop.

6.4. The repair of your power is best carried out only by qualified specialists, which used only original spare parts. This ensures their safety operation.



#### 7. Environmental protection.

The machine, accessories and packaging should be sorted for environmental-friendly recycling.

Do not dispose of power tools into household waste!

According the European Directive 2012/19/EC for Waste Electrical and Electronic Equipment and its implementation into national right, power tools that are no longer usable must be collected separately and disposed of in an environmentally correct manner.

Dragi kupče,

Čestitamo na kupnji strojeva iz najbrže rastućeg branda električnih i pneumatskih alata - RAIDER. Kada su ispravno instalirani i operativni, RAIDER su sigurni i pouzdani strojevi i raditi s njima će pružiti pravi užitak. Za vašu udobnost je izgrađen i izvrsnu mrežu servisa od 45 benzinskih postaja diljem zemlje.

Prije uporabe ovog uređaja molimo pažljivo upoznajte ove "upute za uporabu".

U interesu vaše sigurnosti i kako bi se osigurala ispravna uporaba i pažljivo pročitajte ove upute, uključujući preporuke i upozorenja u njima. Da biste izbjegli nepotrebne pogreške i nesreće, važno je da će te upute ostati dostupne za buduću referencu na sve one koji će koristiti uređaj. Ako ga prodajete novom vlasniku, morate poslati zajedno s njom "Upute za uporabu" kako bi se omogućilo novim korisnicima da se upoznaju s odgovarajućim sigurnosnim uputama i uputama za uporabu.

Euromaster Import Export Ltd. je ovlašteni zastupnik proizvođača i vlasnika zaštitnog znaka RAIDER.

Adresa: Sofia City 1231, Bugarska "Lomsko shausse" Blvd. 246, tel 02 934 33 33, 934 10 10, www.raider.bg; www.euromasterbg.com; e-mail: info@euromasterbg.com.

Od 2006. godine tvrtka je uvela sustav upravljanja kvalitetom ISO 9001: 2008 s opsegom certifikacije: Trgovina, uvoz, izvoz i servisiranje hobija i profesionalnih električnih, mehaničkih i pneumatskih alata i općeg hardvera. Certifikat je izdao Moody International Certification Ltd, Engleska.

#### TEHNIČKI PODACI

Parametar	Jedinice mjerjenje	Vrijednost
Vrsta modela	-	RDP-KCD20
<b>Bežična bušilica</b>		
Nazivni napon	V DC	20
Brzina bez opterećenja	min <sup>-1</sup>	0-350 / 0-1300
Chuck veličina	mm	10
Raspon upravljanja momentom	-	21+1
Mjenjački mjenjač	-	2
Maks. Toruqe sila	Nm	44
Klasa zaštite	-	III

#### 1. Opće smjernice za sigurno rukovanje.

Pažljivo pročitajte sve upute. Nepridržavanje prirode slijedeći upute mogu prouzročiti električni udar, požar i / ili teške ozljede. Ove upute držite na sigurnom mjestu.

##### 1.1. Sigurnost na radnom mjestu.

1.1.1. Držite radno mjesto čistim i dobro osvijetljenim. Nesreća i slaba rasvjeta mogu doprinijeti pojavi nesreće.

1.1.2. Nemojte raditi u okruženju gdje bežična bušilica povećava rizik od eksplozije u blizini zapaljivih tekućina, plinova ili prašaka.

Tijekom rada akumulatorske bušilice mogu se odvojiti iskre koje mogu zapaliti praške ili pare.

1.1.3. Držite djecu i prolaznike na sigurnoj udaljenosti tijekom rada s bežičnom bušilicom.

Ako se vaša pozornost preusmjerava, možete izgubiti kontrolu nad bežičnom bušilicom.

##### 1.2. Sigurnost pri radu s strujom.

Zaštite bežičnu bušilicu od kiše i vlage.

Prodor vode u akumulatorsku bušilicu povećava rizik od električnog udara.

##### 1.3. Siguran način rada.

1.3.1. Budite koncentrirani, pažljivo promatrajte njihove postupke i pazeći oprezno i oprezno. Nemojte koristiti bežičnu bušilicu, kada ste umorni ili pod utjecajem droga, alkohola ili opojnih droga.

Trenutak distrakcije na radnom udaru može imati izuzetno ozbiljne ozljede.

### 1.3.2. Radite s zaštitnom radnom odjećom i uvijek s sigurnosnim naočalama.

Nosite Pogodno za bušenje šuma i aktivnosti osobne zaštitne opreme, kao što su respiratorne maske, zdrave, čvrsto zatvorene cipele koje se bore s stabilnom zaštitnom kacigom i prigušivačima (zaštitnici sluha), smanjuje rizik od nesreće.

1.3.3. Izbjegavajte opasnost da se akumulatorska bušilica slučajno uključi. Ako, kada nosite bežičnu bušilicu, držite prst na prekidaču okidača, postoji opasnost od nezgode.

1.3.4. Izbjegavajte neprirodne pozicije tijela. Radite u stabilnom položaju tijela u bilo kojem trenutku i zadržite ravnotežu. Na taj način možete kontrolirati bežičnu bušilicu bolje i sigurnije ako se pojave neočekivane situacije.

1.3.5. Radite s odgovarajućom odjećom. Nemojte raditi s labavom odjećom ili ukrasima. Držite kosu, odjeću i rukavice na sigurnoj udaljenosti od rotirajućih jedinica bežične bušilice. Ručke, nakit, duga kosa mogu biti uhvaćeni i odnijeti ih odvezivanjem.

### 1.4. Njega za bežičnu bušilicu.

1.4.1. Nemojte preopteretiti akumulatorsku bušilicu. Koristite samo akumulatorsku bušilicu u skladu s namjenom. Radit ćete bolje i sigurnije ako koristite odgovarajući proizvođač bežičnih bušilica u navedenom rasponu opterećenja.

1.4.2. Držite bežičnu bušilicu na mjestima na kojima djeca ne mogu doći. Ne dopustite da ga koriste osobe koje nisu upoznate s njom i ne čitaju te upute. Kada u rukama neiskusnih korisnika, akumulatorska bušilica može biti opasna.

1.4.3. Pažljivo držite bežičnu bušilicu. Provjerite posluju li mobilne jedinice besprijekorno, bez obzira na to jesu li ometale, ako je slomljena ili oštećena stavka koja narušava ili mijenja funkcije akumulatorske bušilice. Prije uporabe bežične bušilice provjerite jesu li oštećeni dijelovi popravljivi. Mnoge nesreće uzrokovane su slabo održavanim električnim alatima i uređajima.

1.4.4. Držite alate za rezanje dobro oštrenim i uvijek čistim. Pravilno održavani alati za rezanje s ostrim rubovima imaju manje otpora i olakšavaju rad s njima.

1.4.5. Koristite akumulatorsku bušilicu, pričvršćivanje, radne alate itd., Prema uputama proizvođača. Time se moraju pridržavati specifičnih uvjeta rada i operacija za obavljanje. Korištenje akumulatorske bušilice od onih koje proizvođač daje, povećava rizik od nezgoda.

### 1.5. Upute za sigurno rukovanje, specifične za kupnju bežične bušilice.

Gubitak kontrole nad električnim alatom može dovesti do pojave nesreća.

1.5.1. Nemojte koristiti dodatne uređaje koji proizvođač ne preporučuje za ovaj električni alat. Činjenica da se možete pridružiti određenom radnom alatu uređaja ili stroja ne osigurava siguran rad s njim.

### 1.5.2. Nikada ne stavljajte ruke blizu rotirajućih radnih alata.

1.5.3. Ako obavljate radnje koje ugrožavaju radni alat skrivenih žica pod naponom, držite električni alat samo električno izolirane ručke. Pri ulasku u radni alat u kontaktu s žicama pod naponom, prenosi se kroz metalne detalje akumulatorske bušilice i to može dovesti do strujnog udara.

1.5.4. Koristite odgovarajuće instrumente za pronalaženje skrivenih ispod površinskih cjevovoda ili kontaktirajte odgovarajuću lokalnu tvrtku za opskrbu. U kontakt s vodovima pod naponom može izazvati požar ili električni udar. Oštećenje cjevovoda može dovesti do eksplozije. Pogoršanje vode ima učinak velikih oštećenja materijala i može uzrokovati električni udar.

### 1.5.5. Osigurati obradak.

Pojedinosti i pričvršćivanje s odgovarajućim aparatima ili protezama sidreno je čvrsto i sigurno nego ako je držite ručno.

### 1.5.6. Redovito čistite ventilacijske otvore bežične bušilice.

1.5.7. Ne mijenja smjer vrtnje vretena kada alat radi. U suprotnom može se oštetiti bušilica.

### 1.5.8. Za čišćenje bušenja koristite meku, suhu krpu. Nikada nemojte koristiti deterdžente ili alkohol.

### 2. Izgradnja i uporaba.

Bušilica je alat s baterijom. Vozilo se sastoji od DC komutatorskog motora sa stalnim magnetima i planetarnim zupčanicima. Bušilica je namijenjena za pričvršćenje i zatvaranje vijaka i vijaka u drvu, metalu i plastici te za bušenje rupa u tim materijalima. Električni alati s akumulatorskim baterijama posebno su korisni za radove u opremanju interijera, prilagodbi prostora itd.

Koristite električni alat samo prema uputama proizvođača.

## 3. Razina buke i parametri vibracija.

Tlak zvučnog signala: LpA = 73.00 dB (A) K = 3 dB (A)

Snaga zvuka: LwA = 84.00 dB (A) K = 3 dB (A)

Ubrzanje vibracija: ah = 3.65 m / s<sup>2</sup>

#### 4. Informacije o bateriji i punjaču.

Akumulatorska bušilica nije isporučena s baterijom i punjačem. Koristite samo akumulator i punjač iz serije R20 System.

#### 5. Rad i postavke. Uključivanje. Gašenje.

5.1. Uključivanje - pritisnite prekidač (1).

5.2. Isključivanje - otpustite prekidač (1).

5.3. Kočnica vretena.

Drill je opremljen elektroničkom kočnicom koja zaustavlja vreteno odmah nakon što se prekidač (6) oslobodi. Kočnica osigurava preciznost pri pričvršćivanju ili bušenju i sprječava slobodno zakretanje vretena nakon isključivanja.

5.4. Rotirajuća kontrola brzine.

Vijenje ili brzina bušenja može se kontrolirati tijekom rada povećanjem ili smanjenjem tlaka na prekidaču (1). Regulacija brzine omogućuje lagano pokretanje, što sprječava bušenje pri bušenju gipsa ili glazure i pomaže kontrolirati rad pri pričvršćivanju i odvijanju.

5.5. Preklopna spojka. Kontrola momenta.

Postavljanje prstena (3) u zadanom položaju uzrokuje trajno postavljanje spojke na navedeni moment. Kad postignete zadani zakretni moment, kvačilo za preopterećenje automatski se oslobađa. Sprječava vijke t duboko ili oštećuju bušilicu.

Različiti vijci i materijali zahtijevaju različit zakretni moment.

Veći broj koji odgovara danom položaju, veći je okretni moment.

Postavite prsten (3) na navedeni zakretni moment.

Uvijek započnite s malim okretnim momentom.

Povećajte zakretni moment postupno dok ne podesite odgovarajuću vrijednost.

Pomoću viših postavki odvrnite vijke.

Kada bušenje odabere postavke označene simbolom bušenja. Kada je ova postavka postavljena, najveći je okretni moment.

Znanje o odabiru odgovarajućih postavki dolazi s praksom.

Postavljanje prstena u položaju bušenja deaktivira spojku za preopterećenje.

5.6. Promjena opreme.

Drill ima prekidač za zupčanike, koji povećava raspon brzine vrtnje.

Gear I: mali raspon brzine, veliki moment;

Zupčanik II: veliki raspon brzine, nizak zakretni moment.

Postavite prekidač na odgovarajući položaj, ovisno o izvedenim radovima. Lagano zakrenite osovinu ako se prekidač ne može pomaknuti.

Nikada nemojte mijenjati položaj prekidača tijekom rada bušilice. To može oštetiti električni alat.

5.7. Instalacija radnog alata.

Postavite prekidač za odabir smjera u srednjem položaju.

Držanjem stražnjeg prstena stezaljke i zakretanjem prednjeg prstena u smjeru kazaljke na satu, možete postaviti potrebnu širinu čeljusti i umetati odgovarajuću bušotinu ili vozač.

Drill ili vozač bit mora biti gurnut do granice stezaljki.

Držite stražnji prsten i okrenite prednji prsten u smjeru suprotnom od kazaljke na satu, teško zategnite.

Deinstalacija alata slična je instalaciji, samo je redoslijed akcija obrnut.

Provjerite položaj alata pri postavljanju svrdla ili vozačevog dijela u ležištu. Koristite dodatni magnetski prilagodnik kao produžetak pri korištenju kratkih upravljačkih bitova.

5.8. Lijeva smjer pravca rotacije.

Odaberite smjer vrtnje vretena pomoću selektorske sklopke (2).

Pravo okretanje - pomaknite prekidač (2) u krajnji lijevi položaj.

Lijeva rotacija - pomaknite prekidač (2) u položaj krajnje desne strane.

Nemojte mijenjati smjer vretena kada se vreteno okreće.

5.9. Bušenje.

Kada trebate odzračiti veliki promjer, preporučujemo da najprije razbijete mali otvor, koji će tada bušiti na željenu veličinu. To će spriječiti preopterećenje bušilice. Bušenje dubokih rupa treba postupno, jer se povremeno uklanja iz bušotine za uklanjanje čestica ili prašine. Ako tijekom bušenja u bušotini zaboravite u rupama, trebali biste isključiti bušenje. Koristite promjenu smjera vrtnje za uklanjanje bušotine iz rupice. Drill se mora držati u ravnini s rupom. Idealno, bušilica treba biti postavljena okomito na površinu materijala koji se obrađuje. Ako se stanje perpendicitea ne poštuje na radu, može dovesti do zarobljavanja ili lomljenja u bušotini i ozljedi korisnika. Nastavak bušenja pri maloj brzini prijeti opasnost od pregrijavanja motora. Treba raditi povremene prekide tijekom rada ili dopustiti da bušilica radi na maksimalnoj brzini bez napunjenosti oko 3 minute. Nemojte zakloniti otvore u trupu za ventilaciju motora.

5.10. Provjerite povremene pauze na poslu.

5.11. Pažljivo držite i pozovite na pribor.

5.12. Ne bacajte alat, nemojte preoptereti, ne upijati u vodu i druge tekućine ne koristite za miješanje ljepila i betonskih prevlaka.

6. Rad i održavanje.

Očistite tijelo suhom krpom. Nemojte koristiti sredstva za čišćenje jer mogu oštetiti kućište.

6.1. Zamijenite svrdlo.

Glava za brzo otpuštanje pričvršćena je na vretenu bušotine i dodatno pričvršćena vijkom.

Postavite prekidač za odabir smjera (2) u srednji položaj.

Otvorite čeljusti držača.

Odvijte vijak za pričvršćivanje s križnim odvijačem okretanjem u smjeru kazaljke na satu (lijeva ruka).

Ugradite šesterokutni ključ u glavčicu.

Lagano dodirnite drugi kraj šesterokutnog ključa.

Odvijte glavu.

Ugradnja čahure slična je instalaciji, samo je redosljed akcija obrnut.

6.2. Zamjena ugljičnih četki.

Istrošeno (kraće od 5 mm) potrebno je zamijeniti ili prekinuti četke za ugljičnu vodu motora. Uvijek zamijenite obje četke istodobno. Rad na zamjeni ugljičnih četkica povjerenih samo kvalificiranoj osobi s originalnim rezervnim dijelovima u RAIDER servisu.

6.3. Svi kvarovi trebaju popraviti RAIDER servisna radionica.

6.4. Popravak vaše snage najbolje obavlja samo kvalificirani stručnjaci koji koriste samo originalne rezervne dijelove. To osigurava njihovu sigurnost.



7. Zaštita okoliša.

Stroj, pribor i pakiranje trebaju se sortirati radi recikliranja okoliša.

Nemojte odlagati električne alate u kućni otpad!

U skladu s europskom direktivom 2012/19 / EZ o otpadnoj električnoj i elektroničkoj opremi i njezinom primjenom na nacionalno pravo, električni alati koji se više ne koriste moraju se prikupljati odvojeno i zbrinuti na ekološki prihvatljiv način.

# RU Руководство по оригинальным инструкциям

Уважаемый клиент,

Поздравляем с приобретением техники из быстрорастущего бренда электрических и пневматических инструментов - RAIDER. При правильной установке и эксплуатации RAIDER - это безопасные и надежные машины, и работа с ними принесет реальное удовольствие. Для вашего удобства была построена и прекрасная сервисная сеть из 45 пунктов обслуживания по всей стране.

Перед использованием этой машины, пожалуйста, внимательно ознакомьтесь с этими «инструкциями по использованию».

В интересах вашей безопасности и обеспечения надлежащего использования и внимательно прочитайте эти инструкции, включая рекомендации и предупреждения в них. Чтобы избежать ненужных ошибок и аварий, важно, чтобы эти инструкции оставались доступными для будущей ссылки на всех, кто будет использовать эту машину. Если вы продадите его новому владельцу, «Инструкции по использованию» должны быть представлены вместе с ним, чтобы новые пользователи могли ознакомиться с соответствующими инструкциями по технике безопасности и эксплуатации.

Euromaster Import Export Ltd. является уполномоченным представителем производителя и владельца товарного знака RAIDER.

Адрес: София 1231, Болгария "Lomsko shausse" бул. 246, тел. 02 934 33 33, 934 10 10, www.raider.bg; www.euromasterbg.com; e-mail: info@euromasterbg.com.

С 2006 года компания внедряет систему менеджмента качества ISO 9001: 2008 с областью сертификации: торговля, импорт, экспорт и обслуживание хобби и профессиональных электрических, механических и пневматических инструментов и общего оборудования. Сертификат был выпущен Moody International Certification Ltd, Англия.

## ТЕХНИЧЕСКИЕ ДАННЫЕ

Параметр	Единицы измерения	Стоимость
Тип модели	-	RDP-KCD20
<b>Аккумуляторная дрель</b>		
Номинальное напряжение	V DC	20
Нет скорости загрузки	min <sup>-1</sup>	0-350 / 0-1300
Размер чака	mm	10
Диапазон регулирования крутящего момента	-	21+1
Ручной редуктор	-	2
Максимум. Сила Торука	Nm	44
Класс защиты	-	III

### 1. Общие рекомендации по безопасной эксплуатации.

Внимательно прочитайте все инструкции. Несоблюдение инструкций может привести к поражению электрическим током, пожару и / или тяжелым травмам. Храните эти инструкции в надежном месте.

#### 1.1. Безопасность на рабочем месте.

1.1.1. Держите свое рабочее место чистым и хорошо освещенным. Беспорядок и плохое освещение могут способствовать возникновению аварии.

1.1.2. Не работайте в условиях, когда беспроводная дрель с повышенным риском взрыва вблизи легковоспламеняющихся жидкостей, газов или порошков.

Во время работы беспроводного дрели могут быть отделены искры, которые могут воспламенить порошки или пары.

#### 1.1.3. Держите детей и свидетелей на безопасном расстоянии во время работы с беспроводным

сверлом.

Если ваше внимание отклонено, вы можете потерять контроль над беспроводным сверлом.

1.2. Безопасность при работе с электричеством.

Защитите свою беспроводную дрель от дождя и влаги.

Проникновение воды в беспроводную дрель повышает риск поражения электрическим током.

1.3. Безопасный способ работы.

1.3.1. Будьте сосредоточены, внимательно следите за их действиями и действуйте осторожно и осмотрительно. Не используйте аккумуляторную дрель, когда вы устали или находитесь под воздействием наркотиков, алкоголя или наркотических средств.

Момент отвлечения внимания на рабочем ударе может привести к крайне тяжелым травмам.

1.3.2. Работайте с защитной рабочей одеждой и всегда с защитными очками.

Ношение Подходит для бурения шок и деятельности индивидуального защитного оборудования, такого как респираторные маски, здоровые, плотно закрытые ботинки с устойчивым защитным шлемом и глушителями (средства защиты слуха), снижает риск несчастного случая.

1.3.3. Избегайте опасности непреднамеренного включения аккумуляторной дрели. Если, когда вы носите беспроводную дрель, держите палец на спусковом выключателе, существует риск аварии.

1.3.4. Избегайте неестественных положений тела. Работайте в устойчивом положении тела в любое время и сохраняйте равновесие. Таким образом, вы можете лучше контролировать безопасное сверло и безопаснее, если возникнут непредвиденные ситуации.

1.3.5. Работайте с соответствующей одеждой. Не работайте с свободной одеждой или украшениями. Держите волосы, одежду и перчатки на безопасном расстоянии от вращающихся блоков беспроводной дрели. Одевалки, украшения, длинные волосы можно поймать и унести с помощью патрона.

1.4. Уход за беспроводным сверлом.

1.4.1. Не перегружайте аккумуляторную дрель. Используйте только аккумуляторную дрель в соответствии с назначением. Вы будете работать лучше и безопаснее при использовании соответствующего производителя аккумуляторной дрели в указанном диапазоне нагрузки.

1.4.2. Храните аккумуляторную дрель в местах, где дети не могут добраться. Не позволяйте использовать его лицами, которые не знакомы с тем, как с ним работать, и не прочитали эти инструкции. Когда в руках неопытных пользователей, беспроводная дрель может быть опасной.

1.4.3. Аккуратно держите аккумуляторную дрель. Убедитесь, что мобильные устройства работают безупречно, независимо от того, заклинило ли оно, если есть поврежденный или поврежденный предмет, который искажает или изменяет функции беспроводной дрели. Прежде чем использовать беспроводную дрель, убедитесь, что поврежденные детали подлежат ремонту. Многие несчастные случаи вызваны плохо поддерживаемыми электроинструментами и приборами.

1.4.4. Держите режущие инструменты хорошо заточенными и всегда чистыми. Правильно поддерживаемые режущие инструменты с острыми кромками обладают меньшим сопротивлением и легче работают с ними.

1.4.5. Используйте аккумуляторную дрель, насадку, рабочие инструменты и т. Д. В соответствии с инструкциями производителя. При этом должны выполняться конкретные рабочие условия и выполняемые операции. Использование беспроводной дрели, чем те, которые предоставляются производителями, увеличивает риск несчастных случаев.

1.5. Инструкции по безопасному обращению, специфичные для приобретенного беспроводного сверла.

Потеря контроля над электроинструментом может привести к возникновению аварий.

1.5.1. Не используйте дополнительные устройства, которые не рекомендуются производителем для данного электроинструмента. Тот факт, что вы можете прикрепить к указанному устройству или инструменту для работы с машиной, не обеспечивает безопасную работу с ним.

1.5.2. Никогда не кладите руки на вращающиеся рабочие инструменты.

1.5.3. Если вы выполняете действия, которые угрожают опустить рабочий инструмент скрытых проводов под напряжением, держите электроинструмент только в электроизолированных ручках. При вводе рабочего инструмента в контакт с проводами под напряжением он передается через металлические детали аккумуляторной дрели, и это может привести к поражению электрическим



током.

1.5.4. Используйте соответствующие инструменты для поиска скрытых под поверхностными трубопроводами или обратитесь в соответствующую местную компанию по поставке. В контакте с проводами под напряжением может возникнуть пожар или поражение электрическим током. Повреждение трубопровода может привести к взрыву. Ухудшение состояния воды приводит к существенному материальному ущербу и может привести к поражению электрическим током.

1.5.5. Обеспечьте заготовку.

Деталь и крепление с помощью соответствующих приспособлений или брекетоов закрепляется более надежно и надежно, чем если вы держите его вручную.

1.5.6. Регулярно очищайте вентиляционные отверстия вашей беспроводной дрели.

1.5.7. Не меняйте направление вращения шпинделя, когда инструмент работает. В противном случае дрель может быть повреждена.

1.5.8. Для очистки дрели используйте мягкую сухую ткань. Никогда не используйте моющие средства или спирт.

2. Строительство и использование.

Дрель - это инструмент с батарейным питанием. Привод состоит из электродвигателя постоянного тока с постоянными магнитами и планетарным редуктором. Сверло предназначено для ввинчивания и вывинчивания винтов и болтов из дерева, металла и пластмасс и для сверления отверстий в этих материалах. Аккумуляторные электроинструменты с батарейным питанием особенно полезны для работ по внутренней отделке, адаптации помещений и т. Д.

Используйте электроинструмент только в соответствии с инструкциями производителя.

3. Уровень шума и параметры вибрации.

Звуковое давление:  $L_pA = 73.00 \text{ dB (A) K} = 3 \text{ dB (A)}$

Мощность звука:  $L_wA = 84.00 \text{ dB (A) K} = 3 \text{ dB(A)}$

Ускорение вибрации:  $ah = 3.65 \text{ m/s}^2$

4. Информация об аккумуляторах и зарядных устройствах.

Беспроводная дрель не поставляется с аккумулятором и зарядным устройством. Используйте только аккумулятор и зарядное устройство серии R20 System.

5. Эксплуатация и настройки. Включение. Выключение.

5.1. Включение - нажмите кнопку переключателя (1).

5.2. Выключение - отпустите кнопку переключателя (1).

5.3. Шпиндельный тормоз.

Дрель оснащена электронным тормозом, который останавливает шпиндель сразу после отпускания переключателя (6). Торможение обеспечивает точность при завинчивании или сверлении и предотвращает свободное вращение шпинделя после его выключения.

5.4. Управление скоростью вращения.

Скорость винта или сверления можно контролировать во время работы путем увеличения или уменьшения давления на кнопку переключателя (1). Регулирование скорости обеспечивает плавный пуск, что предотвращает скольжение сверла при сверлении в гипсе или глазури и помогает контролировать работу при завинчивании и отвинчивании.

5.5. Муфта перегрузки. Управление крутящим моментом.

Установка кольца (3) в заданном положении приводит к постоянной настройке муфты на указанный крутящий момент. Когда достигается установленный крутящий момент, муфта перегрузки срабатывает автоматически. Это предотвращает завинчивание винтов в глубину или повреждение сверла.

Различные винты и материалы требуют применения другого крутящего момента.

Чем больше число, соответствующее заданному положению, тем больше крутящий момент.

Установите кольцо (3) на заданный крутящий момент.

Всегда начинайте работу с низким крутящим моментом.

Увеличьте крутящий момент до тех пор, пока не будет установлено соответствующее значение.

Для вывинчивания винтов используйте более высокие настройки.

Когда сверление выбирает настройки, отмеченные символом сверла. Когда эта настройка установлена, крутящий момент является наибольшим.

Знание о том, как выбирать подходящие настройки, приходит с практикой.

Установка кольца в положении сверления отключает муфту перегрузки.

#### 5.6. Смена передач.

Дрель оснащена переключателем передач, который расширяет диапазон скорости вращения.

Передача I: малый диапазон скоростей, большой крутящий момент;

Gear II: большой диапазон скоростей, низкий крутящий момент.

Установите переключатель в соответствующее положение в зависимости от выполненных работ. Если переключатель не может быть перемещен, слегка поверните шпиндель.

Никогда не меняйте положение переключателя при работе сверла. Это может привести к повреждению электроинструмента.

#### 5.7. Установка рабочего инструмента.

Установите переключатель селектора направления в среднее положение.

Удерживая заднее кольцо патрона и поворачивая переднее кольцо по часовой стрелке, вы можете установить требуемую ширину челюсти и вставить соответствующий бит сверла или бит.

Диск сверла или драйвер должен быть сдвинут до предела захвата.

Удерживайте заднее кольцо и поверните переднее кольцо против часовой стрелки, слегка затяните его.

Деинсталляция инструмента аналогична установке, только последовательность действий отменяется.

Проверьте положение инструмента при установке сверла или бита водителя в патроне. Используйте дополнительный магнитный адаптер в качестве расширения при использовании коротких битов драйвера.

#### 5.8. Левое - правое направление вращения.

Выберите направление вращения шпинделя с помощью селекторного переключателя (2).

Правое вращение - переместите переключатель (2) в крайнее левое положение.

Левое вращение - переместите переключатель (2) в крайнее правое положение.

Не меняйте направление шпинделя при вращении шпинделя.

#### 5.9. Бурение.

Когда вам нужно выпустить большой диаметр, сначала рекомендуется разбить небольшое отверстие, которое затем сверлит до нужного размера. Это предотвратит перегрузку сверла. Глубокие отверстия для сверления должны выполняться постепенно, так как периодически удаляются из отверстия для удаления стружки или пыли. Если во время сверления сверлить блок в отверстиях, вы должны исключить сверло. Для удаления сверла из отверстия используйте изменение направления вращения. Сверло должно поддерживаться в соответствии с отверстием. В идеале сверло должно располагаться перпендикулярно поверхности обрабатываемого материала. Если условие перпендикулярности не соблюдается на работе, это может привести к захвату или поломке в отверстии и травме пользователя. Продолжающееся бурение с низкой скоростью может привести к перегреву двигателя. Необходимо выполнять периодические перерывы во время работы или разрешать работу сверла при максимальной нагрузке без нагрузки в течение примерно 3 минут. Не заслоняйте отверстия в корпусе, используемом для вентиляции двигателя.

#### 5.10. Делайте периодические перерывы на работе.

#### 5.11. Соблюдайте осторожность.

5,12. Не бросайте инструмент, не перегружайте, не выпивайте воду, а другие жидкости не используют его для смешивания клея и бетонных покрытий.

#### 6. Эксплуатация и техническое обслуживание.

Очистите корпус сухой тканью. Не используйте чистящие средства, так как они могут повредить корпус.

#### 6.1. Замена сальника.

Быстроразъемный патрон завинчивается на шпиндель сверла и дополнительно закрепляется винтом.

Установите переключатель селектора направления (2) в среднее положение.

Откройте челюсти.

Отвинтите крепежный винт крестовой отверткой, повернув его по часовой стрелке (левая резьба).

Установите шестигранный ключ в патрон.

Аккуратно коснитесь второго конца шестигранной клавиши.

Отвинтите патрон.

Установка патрона аналогична установке, только последовательность действий отменяется.

#### 6.2. Замена угольных щеток.

Изношенные (короче 5 мм), доработанные или сломанные угольные щетки двигателя должны быть заменены. Всегда заменяйте обе кисти одновременно. Работа по замене угольных щеток, порученных только квалифицированному лицу с оригинальными запасными частями в службе RAIDER.

6.3. Все неисправности должны быть отремонтированы мастерской обслуживания RAIDER.

6.4. Ремонт вашей мощности лучше всего выполнять только квалифицированные специалисты, в которых используются только оригинальные запасные части. Это обеспечивает их безопасность



#### 7. Охрана окружающей среды.

Машину, аксессуары и упаковку следует сортировать для экологически чистой переработки.

Не выбрасывайте электроинструменты в бытовые отходы!

В соответствии с Европейской директивой 2012/19 / EC по утилизации электрического и электронного оборудования и ее внедрением в национальное право, электроинструменты, которые больше не могут использоваться, должны собираться отдельно и утилизироваться экологически обоснованным образом.

**SL****Priročnik za originalno navodilo**

Dragi kupec,

Čestitamo za nakup strojev iz najhitreje rastoče blagovne znamke električnih in pnevmatskih orodij - RAIDER. Ko pravilno namestite in delate, so RAIDER varni in zanesljivi stroji in delo z njimi bo prinesel pravi užitek. Za vaše udobje je bila zgrajena in odlično servisno omrežje 45 bencinskih servisov po vsej državi.

Pred uporabo tega stroja pazljivo seznanite s temi navodili za uporabo.

V interesu vaše varnosti in zagotovite pravilno uporabo ter natančno preberite ta navodila, vključno s priporočili in opozorili v njih. Da bi se izognili nepotrebnim napakam in nesrečam, je pomembno, da bodo ta navodila ostala na voljo za prihodnje sklicevanje na vse, ki bodo uporabljali stroj. Če ga prodajate novemu lastniku, je treba skupaj s tem navesti "Navodila za uporabo", da bi novim uporabnikom omogočili seznanitev z ustreznimi varnostnimi in obratovalnimi navodili.

Euromaster Import Export Ltd. je pooblaščen zastopnik proizvajalca in lastnika blagovne znamke RAIDER.

Naslov: Sofia City 1231, Bolgarija "Lomsko shausse" Blvd. 246, tel 02 934 33 33, 934 10 10, www.raider.bg; www.euromasterbg.com; e-pošta: info@euromasterbg.com.

Od leta 2006 je podjetje uvedlo sistem vodenja kakovosti ISO 9001: 2008 s področja certificiranja: trgovina, uvoz, izvoz in servisiranje hobija in profesionalnega električnega, mehanskega in pnevmatskega orodja ter splošne strojne opreme. Certifikat je izdal Moody International Certification Ltd, Anglija.

**TEHNIČNI PODATKI**

Parameter	Enote v merjenju	Vrednost
Vrsta modela	-	RDP-KCD20
<b>Brezžični vrtni stroj</b>		
Nazivna napetost	V DC	20
Hitrost brez obremenitve	min <sup>-1</sup>	0-350 / 0-1300
Velikost čajevca	mm	10
Območje krmiljenja navora	-	21+1
Menjalni menjalnik	-	2
Max. Silo Toruqe	Nm	44
Zaščitni razred	-	III

### 1. Splošne smernice za varno delovanje.

Previdno preberite vsa navodila. Neupoštevanje narave po navodilih lahko povzroči električni udar, požar in / ali hude poškodbe. Ta navodila hranite na varnem mestu.

#### 1.1. Varnost na delovnem mestu.

1.1.1. Naj bo vaše delovno mesto čisto in dobro osvetljeno. Nesreča in slaba razsvetljava lahko prispevata k nastanku nesreče.

1.1.2. Ne uporabljajte v okolju, kjer je brezvrvična vaja povečana nevarnost eksplozije v bližini vnetljivih tekočin, plinov ali prahu.

Med delovanjem akumulatorske svedre lahko ločimo iskre, ki lahko vžgejo prah ali dim.

1.1.3. Med delom z akumulatorskim vrtnikom hranite otroke in navzoče osebe na varni razdalji.

Če je vaša pozornost preusmerjena, lahko izgubite nadzor nad brezžičnim vrtnjem.

#### 1.2. Varnost pri delu z elektriko.

Zaščitite brezvrvično vadbo pred dežjem in vlago.

Penetracija vode v akumulatorsko vrtnje poveča nevarnost električnega udara.

### 1.3. Varen način dela.

1.3.1. Bodite koncentrirani, pozorno spremljajte svoja dejanja in previdno in previdno ukrepajte. Ne uporabljajte brezžične svedre, ko ste utrujeni ali pod vplivom drog, alkohola ali drog.

Trenutek odvratanja na delovnem mestu, ki povzroča udarno vrtenje, lahko povzroči izredno hude poškodbe.

1.3.2. Delo z zaščitno delovno obleko in vedno z zaščitnimi očali.

Oblačenje Primerno za vrtnalni šok in aktivnosti osebne zaščitne opreme, kot so dihalne maske, zdrave, tesno zaprto obutev s stabilno, zaščitno čelado in dušilci zvoka (zaščita sluha), zmanjšuje tveganje nesreče.

1.3.3. Izogibajte se nevarnosti, da nenamerno vklopite brezžični vijak. Če ob prenašanju brezžične svedre držite prst na sprožilnem stikalu, obstaja nevarnost nezgode.

1.3.4. Izogibajte se nenaravnim položajem telesa. Delajte v stabilnem položaju telesa kadarkoli in ohranite ravnovesje. Torej lahko brezvrvično vrtenje upravljate bolje in varneje, če se pojavijo nepričakovane situacije.

1.3.5. Delo z ustreznimi oblačili. Ne delajte z ohlapnimi oblekami ali okraski. Lase, oblačila in rokavice obdržite na varni razdalji od vrtljivih enot akumulatorske svedre. Obleke, nakit, dolge lase lahko ujamejo in jih odnežejo z glavi.

### 1.4. Pazite na brezvrvično vrtenje.

1.4.1. Ne napolnite brezžičnega vrtnja. Uporabljajte le brezvrvično svedri v skladu s predvidenim namenom. Boste delovali bolje in varneje pri uporabi ustreznega proizvajalca brezvrvičnega vrtnika v določenem obsegu obremenitve.

1.4.2. Hranite akumulatorsko vaja na mestih, kjer jih otroci ne morejo doseči. Ne dovolite, da ga uporabljajo osebe, ki niso seznanjene s tem, kako delati z njo in niso prebrale teh navodil. Če je v rokah neizkušenih uporabnikov, je brezvrvična vaja lahko nevarna.

1.4.3. Pazljivo držite brezvrvično svedri. Preverite, ali mobilne enote delujejo brezhibno, ne glede na to, ali gre za motenje, če je poškodovan ali poškodovan predmet, ki izkrivlja ali spreminja funkcije brezžičnega vrtnja. Pred uporabo brezvrvične svedre poskrbite, da bodo popravljene poškodovani deli. Mnoge nezgode povzročajo slabo vzdrževana električna orodja in naprave.

1.4.4. Naj bodo vaša orodja za rezanje dobro ostra in vedno čista. Pravilno vzdrževana orodja za rezanje z ostrimi robovi imajo manj odpornosti in lažje delo z njimi.

1.4.5. Uporabite brezvrvično vrtenje, pritrditev, delovna orodja itd., V skladu z navodili proizvajalca. Pri tem morajo upoštevati posebne delovne pogoje in postopke za izvedbo. Uporaba brezžičnega vrtnja, kot je tista, ki jo zagotavljajo aplikacije proizvajalca, povečuje tveganje za nesreče.

1.5. Navodila za varno ravnanje, specifična za vašo brezplačno akumulatorsko vrtenje.

Izguba nadzora nad električnim orodjem lahko povzroči nastanek nesreč.

1.5.1. Ne uporabljajte dodatnih naprav, ki jih proizvajalec ne priporoča za to posebno električno orodje. Dejstvo, da ga lahko pritrdite na določeno delovno orodje naprave ali stroja, ne zagotavlja varnega dela z njim.

1.5.2. Nikoli ne dajte roke v bližino vrtljivih delovnih orodij.

1.5.3. Če izvajate dejavnosti, ki ogrožajo delovno orodje skritih žic pod napetostjo, držite električno orodje le električno izolirane ročice. Ko vstopite v delovno orodje v stiku z žicami pod napetostjo, se prenaša preko kovinskih detajlov brezžičnega vrtnja, kar lahko povzroči električni udar.

1.5.4. Uporabite ustrezne instrumente, da poiščete vse skrite pod površinskimi plinovodi ali se obrnite na ustrezno lokalno ponudbo. V stiku z žicami pod napetostjo lahko povzroči požar ali električni udar. Poškodba cevi lahko povzroči eksplozijo. Poslabšanje vode povzroča večje materialne poškodbe in lahko povzroči električni udar.

1.5.5. Zagotovite obdelovanca.

Detalj in pritrdite z ustreznimi napravami ali zavorami trdno in zanesljivo zasidrano, kot če ga držite ročno.

1.5.6. Redno čistite prezačevalne odprtine vaše brezvrvične svedre.

1.5.7. Ne spreminjajte smeri vrtenja vretena, ko orodje deluje. V nasprotnem primeru se lahko poškoduje.

1.5.8. Za čiščenje vrtnja uporabljajte mehko in suho krpo. Nikoli ne uporabljajte detergentov ali alkohola.

## 2. Gradnja in uporaba.

Vrtalnik je orodje, ki deluje na akumulator. Pogon je sestavljen iz DC komutatorskega motorja s trajnimi magneti in planetnim orodjem. Vrtanje je namenjeno za vijake in vijake vijakov in lukenj v lesu, kovini in plastiki ter za vrtanje lukenj v teh materialih. Akumulatorska električna orodja so še posebej uporabna za dela v notranjem opremljanju, adaptaciji prostorov itd.

Uporabite električno orodje samo v skladu z navodili proizvajalca.

## 3. Nivo hrupa in parametri vibracij.

Zvočni tlak:  $L_pA = 73.00 \text{ dB (A) K} = 3 \text{ dB (A)}$

Zvočna moč:  $L_wA = 84.00 \text{ dB (A) K} = 3 \text{ dB (A)}$

Vibracijski pospešek:  $a_h = 3.65 \text{ m / s}^2$

## 4. Informacije o bateriji in polnilniku.

Brezžični vrtalnik ni priložen bateriji in polnilniku. Uporabljajte samo baterijo in polnilnik iz serije R20.

## 5. Delovanje in nastavitve. Vklp. Izklp.

5.1. Vklp - pritisnite gumb stikala (1).

5.2. Izklp - sprostite stikalo (1).

5.3. Zavora vretena.

Vrtalni stroj je opremljen z elektronsko zavoro, ki takoj ustavi vreteno po sprostitvi stikala (6). Zavora zagotavlja natančnost pri vijachenju ali vrtanju in preprečuje vrtenje vretena po izklopu.

## 5.4. Krmiljenje hitrosti vrtenja.

Hitrost vijaka ali vrtenja se lahko med delovanjem nadzoruje s povečevanjem ali zmanjševanjem pritiska na gumb stikala (1). Kontrola hitrosti omogoča mehak zagon, ki preprečuje zdrs pri vrtanju v sadre ali glazuro in pomaga pri nadzoru delovanja pri vijachenju in odvijanju.

5.5. Preobremenitvena sklopka. Nadzor navora.

Nastavitev obroča (3) v določenem položaju povzroči trajno nastavitev sklopke na določen navor. Ko je dosežen nastavljeni navor, se preobremenitvena sklopka samodejno sprosti. Preprečuje vijake za vijachenje t globoko ali poškoduje vrtanje.

Različni vijaki in materiali zahtevajo različne navora.

Večje število, ki ustreza določenemu položaju, večji je navor.

Prstan (3) nastavite na določen vrtilni moment.

Vedno začnite z nizkim navorom.

Postopno povečajte navor, dokler ne nastavite ustrezne vrednosti.

Za odvijanje vijakov uporabite višje nastavitve.

Ko vrtenje izbere nastavitve, označene s simbolom vrtenja. Ko je ta nastavitev nastavljena, je največji navor.

Znanje, kako izbrati primerne nastavitve, je v praksi.

Nastavitev obroča v položaju vrtenja deaktivira preklpno sklopko.

## 5.6. Zamenjava orodja.

Vrtalnik ima zobniško stikalo, ki razširja obseg vrtilne hitrosti.

Gear I: majhno hitrostno območje, velik vrtilni moment;

Gear II: velika hitrost, nizek navor.

Stikalo nastavite v ustreznem položaju, odvisno od izvedenih del. Če stikala ni mogoče premakniti, nekoliko zavrtite vreteno.

Nikoli ne zamenjajte položaja stikala med delovanjem vrtalnika. To lahko poškoduje električno orodje.

## 5.7. Namestitev delovnega orodja.

Izbirno stikalo smernika nastavite v srednji položaj.

Z držanjem zadnjega obročka in obračanjem sprednjega obroča v smeri urinega kazalca lahko nastavite zahtevano širino čeljusti in vstavite ustrezen vrtalnik ali gonilnik.

Vrtalni ali gonilni bit moramo potisniti do omejitve glave.

Zadržite zadnji obroč in obrnite sprednji obroč v nasprotni smeri urinega kazalca, težko pritegnite.

Deinstalacija orodja je podobna namestitvi, le zaporedje dejanj se obrne.

Preverite položaj orodja pri namestitvi vrtalnika ali gonilnega bitja v ohišje. Pri uporabi kratkih vozniških bitov uporabite dodaten magnetni adapter kot razširitev.

### 5.8. Leva - desna smer vrtenja.

Izberite smer vrtenja vretena z izbirnim stikalom (2).

Desno vrtenje - premaknite stikalo (2) v skrajni levi položaj.

Levo vrtenje - premaknite stikalo (2) v skrajni desni položaj.

Ne spreminjajte smeri vretena, ko vrtite vreteno.

### 5.9. Vrtanje.

Ko želite odpreti velik premer, je priporočljivo najprej prekiniti majhno odprtino, ki bo nato vrtanje do želene velikosti. To bo preprečilo preobremenitev vrtanja. Vrtanje globokih lukenj je treba izvajati postopoma, saj se občasno odstrani iz vrtalne luknje, da odstranite čips ali prah. Če med vrtanjem na vrtanje v luknje, izključite vrtanje. Uporabite spremembo smeri vrtenja, da odstranite vrtanje iz luknje. Vrtalo je treba držati v poravnavi z luknjo. V idealnem primeru bi bilo treba vrtanje postaviti pravokotno na površino obdelanega materiala. Če pogoj za navpičnost ni upoštevan pri delu, lahko privede do ujetja ali lomljenja v vrtalni luknji in poškodbi uporabnika. Nadaljnje vrtanje pri nizki hitrosti ogroža motor, ki pregreje. Med delom se mora občasno prekiniti ali dovoliti vrtanje pri največji hitrosti brez obremenitve približno 3 minute. Ne odpirajte odprtini v trupu, ki se uporabljajo za prezračevanje motorja.

5.10. Naredite občasne počitnice pri delu.

5.11. Skrbno hrani in se sklicujte na dodatno opremo.

5.12. Ne vržujte orodja, ne preobremenite, ne vpijte v vodo in drugih tekočin ne uporabite za mešanje lepil in betonskih premazov.

## 6. Delovanje in vzdrževanje.

Očistite telo s suho krpo. Ne uporabljajte nobenih čistilnih sredstev, ker lahko poškodujejo ohišje.

### 6.1. Zamenjava vrtalne glave.

Hitro sprostitevna glava je privita na vreteno vrtanja in dodatno pritrjena z vijakom.

Nastavite stikalo za izbiro smeri (2) v srednjem položaju.

Odprite čeljustne čeljusti.

Odvijte pritrilni vijak z navojnim izvijačem, tako da ga zavrtite v desno (levi navoj).

Namestite šestnajst ključ v gred.

Nežno se dotaknite drugega konca šestkotne tipke.

Odvijte zarezo.

Namestitev steze je podobna namestitvi, le zaporedje akcij se obrne.

### 6.2. Zamenjava ogleh krtač.

Izrabljeno (manj kot 5 mm), zamenjati ali odstraniti oglene ščetke motorja. Vedno zamenjajte obe ščetki hkrati. Delo na zamenjavi ogljikovih ščetk, zaupanih samo usposobljeni osebi z originalnimi rezervnimi deli v servisu RAIDER.

6.3. Vse napake je treba popraviti s servisno delavnico RAIDER.

6.4. Popravilo vaše moči najbolje izvajajo samo usposobljeni strokovnjaki, ki so uporabljali samo originalne nadomestne dele. To zagotavlja njihovo varnostno delovanje.



## 7. Varstvo okolja.

Stroj, dodatke in embalažo je treba urediti za okolju prijazno recikliranje.

Električni orodij ne odstranjujte v gospodinjske odpadke!

V skladu z evropsko direktivo 2012/19 / ES o odpadni električni in elektronski opremi in njeno uveljavljanje v nacionalno pravico je treba orodja, ki niso več uporabna, ločeno zbirati in odstraniti na okolju prijazen način.

Cher client,

Félicitations pour l'achat de machines de la marque d'outils électriques et pneumatiques la plus dynamique - RAIDER. Lorsqu'elles sont correctement installées et fonctionnent correctement, les RAIDER sont des machines sûres et fiables et leur travail vous procurera un réel plaisir. Pour votre commodité a été construit et excellent réseau de service de 45 station-service à travers le pays.

Avant d'utiliser cette machine, veuillez prendre connaissance de ces "instructions d'utilisation".

Dans l'intérêt de votre sécurité et pour assurer une utilisation correcte et lire attentivement ces instructions, y compris les recommandations et les avertissements qui s'y trouvent. Pour éviter les erreurs et les accidents inutiles, il est important que ces instructions restent disponibles pour référence future à tous ceux qui utiliseront la machine. Si vous le vendez à un nouveau propriétaire, des instructions d'utilisation doivent être fournies pour permettre aux nouveaux utilisateurs de se familiariser avec les consignes de sécurité et d'utilisation.

Euromaster Import Export Ltd. est un représentant autorisé du fabricant et propriétaire de la marque RAIDER.

Adresse: Ville de Sofia 1231, Bulgarie "Lomsko shausse" Blvd. 246, tél 02 934 33 33, 934 10 10, www.raider.bg; www.euromasterbg.com; e-mail: info@euromasterbg.com.

Depuis 2006, la société a introduit le système de gestion de la qualité ISO 9001: 2008 avec la portée de la certification: Commerce, importation, exportation et entretien de passe-temps et d'outils électriques, mécaniques et pneumatiques professionnels et de matériel général. Le certificat a été délivré par Moody International Certification Ltd, Angleterre.

## DONNÉES TECHNIQUES

Paramètre	Unités de la mesure	Valeur
Type de modèle	-	RDP-KCD20
<b>Perceuse sans fil</b>		
Tension nominale	V DC	20
Vitesse à vide	min <sup>-1</sup>	0-350 / 0-1300
Taille de mandrin	mm	10
Plage de contrôle du couple	-	21+1
Boîte de vitesses manuelle	-	2
Max. Torque force	Nm	44
classe de protection	-	III

### 1. Directives générales pour un fonctionnement sûr.

Lisez attentivement toutes les instructions. Le non-respect des instructions suivantes peut provoquer un choc électrique, un incendie et / ou des blessures graves. Conservez ces instructions dans un endroit sûr.

#### 1.1. Sécurité sur le lieu de travail.

1.1.1. Gardez votre lieu de travail propre et bien éclairé. Un désarroi et un mauvais éclairage peuvent contribuer à la survenue d'un accident.

1.1.2. Ne pas utiliser dans un environnement où la perceuse sans fil présente un risque accru d'explosion à proximité de liquides inflammables, de gaz ou de poudres.

Pendant le fonctionnement de la perceuse sans fil peut être séparé des étincelles qui peuvent enflammer les poudres ou les vapeurs.

1.1.3. Gardez les enfants et les passants à une distance de sécurité lorsque vous travaillez avec la



perceuse sans fil.

Si votre attention est détournée, vous risquez de perdre le contrôle de la perceuse sans fil.

1.2. Sécurité lors de l'utilisation de l'électricité.

Protégez votre perceuse sans fil de la pluie et de l'humidité.

La pénétration de l'eau dans la perceuse sans fil augmente le risque de choc électrique.

1.3. Manière sûre de travailler.

1.3.1. Soyez concentré, surveillez attentivement leurs actions et agissez avec prudence et prudence.

N'utilisez pas la perceuse sans fil lorsque vous êtes fatigué ou sous l'influence de drogues, d'alcool ou de stupéfiants.

Un moment de distraction au travail frappant peut avoir l'effet de blessures extrêmement graves.

1.3.2. Travailler avec des vêtements de travail protecteurs et toujours avec des lunettes de sécurité.

Le port adapté aux chocs de forage et aux activités de l'équipement de protection individuelle, tels que les masques respiratoires, les chaussures bien fermées, avec un casque de protection stable et des silencieux (protections auditives), réduit le risque d'accident.

1.3.3. Évitez le risque d'allumer la perceuse sans fil par inadvertance. Si, lorsque vous portez la perceuse sans fil, gardez le doigt sur l'interrupteur à gâchette, il y a un risque d'accident.

1.3.4. Évitez les positions non naturelles du corps. Travailler dans une position stable du corps à tout moment et garder l'équilibre. Ainsi, vous pouvez mieux contrôler la perceuse sans fil et la rendre plus sûre si des situations inattendues surviennent.

1.3.5. Travaillez avec des vêtements appropriés. Ne pas utiliser avec des vêtements amples ou des ornements. Gardez vos cheveux, vêtements et gants à une distance sécuritaire des unités rotatives de la perceuse sans fil. Robes, bijoux, cheveux longs peuvent être attrapés et emportés par le mandrin.

1.4. Soins à la perceuse sans fil.

1.4.1. Ne surchargez pas la perceuse sans fil. Utilisez uniquement la perceuse sans fil conformément à son usage prévu. Vous opérerez mieux et plus en sécurité lorsque vous utiliserez le fabricant de perceuse sans fil approprié dans la plage de charge spécifiée.

1.4.2. Maintenez la perceuse sans fil dans des endroits inaccessibles aux enfants. Ne le laissez pas être utilisé par des personnes qui ne sont pas familières avec la façon de travailler avec et n'ont pas lu ces instructions. Lorsqu'elle est entre les mains d'utilisateurs inexpérimentés, la perceuse sans fil peut être dangereuse.

1.4.3. Gardez votre perceuse sans fil avec soin. Vérifiez si les unités mobiles fonctionnent de façon irréprochable, qu'il soit brouillé, s'il y a un élément brisé ou endommagé qui déforme ou altère les fonctions de la perceuse sans fil. Avant d'utiliser la perceuse sans fil, assurez-vous que les pièces endommagées doivent être réparées. De nombreux accidents sont causés par des outils électriques et des appareils ménagers mal entretenus.

1.4.4. Gardez vos outils de coupe bien aiguisés et toujours propres. Les outils de coupe correctement entretenus avec des bords tranchants ont moins de résistance et de travailler avec eux plus facile.

1.4.5. Utilisez la perceuse sans fil, la fixation, les outils de travail, etc., conformément aux instructions du fabricant. Ce faisant, vous devez respecter les conditions d'exploitation et les opérations spécifiques à effectuer. L'utilisation d'une perceuse sans fil par rapport à celles fournies par les applications du fabricant augmente le risque d'accident.

1.5. Instructions pour une manipulation sûre, spécifique à votre perceuse sans fil achetée.

La perte de contrôle de l'outil électrique pourrait entraîner des accidents.

1.5.1. N'utilisez pas d'appareils supplémentaires qui ne sont pas recommandés par le fabricant pour cet outil électrique particulier. Le fait que vous puissiez vous connecter à un appareil ou à un outil de travail spécifique ne garantit pas un travail sûr avec lui.

1.5.2. Ne placez jamais vos mains près des outils de travail rotatifs.

1.5.3. Si vous effectuez des activités qui menacent de tomber l'outil de travail des fils cachés sous tension, tenez l'outil électrique seulement les poignées isolées électriques. En entrant dans l'outil de travail en contact avec les fils sous tension, il est transmis à travers les détails métalliques de la perceuse sans fil et cela peut conduire à un choc électrique.

1.5.4. Utilisez les instruments appropriés pour trouver tout ce qui se cache sous les canalisations de surface, ou contactez l'entreprise d'approvisionnement locale appropriée. Le contact avec les fils sous tension peut provoquer un incendie ou un choc électrique. Les dommages causés au pipeline

peuvent entraîner une explosion. La détérioration de l'eau a pour conséquence des dommages matériels importants et peut provoquer un choc électrique.

#### 1.5.5. Fournir la pièce à usiner.

Détail, et attacher avec des appareils appropriés ou des accolades est ancré plus fermement et solidement que si vous le tenez à la main.

#### 1.5.6. Nettoyez régulièrement les ouvertures de ventilation de votre perceuse sans fil.

1.5.7. Ne changez pas le sens de rotation de la broche lorsque l'outil est en marche. Sinon, la perceuse peut être endommagée.

1.5.8. Pour nettoyer la perceuse, utilisez un chiffon doux et sec. N'utilisez jamais de détergents ou d'alcool.

### 2. Construction et utilisation.

Drill est un outil alimenté par batterie. Le variateur est constitué d'un moteur à collecteur continu avec aimants permanents et engrenage planétaire. Le foret est conçu pour visser et dévisser les vis et les boulons dans le bois, le métal et les plastiques et pour percer des trous dans ces matériaux. Les outils électriques sans fil, alimentés par batterie sont particulièrement utiles pour les travaux d'aménagement intérieur, l'adaptation des locaux, etc.

Utilisez l'outil électrique uniquement selon les instructions du fabricant.

### 3. Niveau de bruit et paramètres de vibration.

Pression sonore:  $L_{pA} = 73.00 \text{ dB (A) K} = 3 \text{ dB (A)}$

Puissance acoustique:  $L_{wA} = 84.00 \text{ dB (A) K} = 3 \text{ dB (A)}$

Accélération vibratoire:  $a_h = 3.65 \text{ m / s}^2$

### 4. Informations sur la batterie et le chargeur.

La perceuse sans fil n'est pas fournie avec la batterie et le chargeur. Utilisez uniquement la batterie et le chargeur de la série R20 System.

### 5. Fonctionnement et paramètres. Allumer. Éteindre.

5.1. Allumer - appuyez sur le bouton de l'interrupteur (1).

5.2. Eteindre - relâcher le bouton de l'interrupteur (1).

### 5.3. Frein de broche.

Le foret est équipé d'un frein électronique qui arrête la broche immédiatement après le relâchement de l'interrupteur (6). Le frein assure la précision lors du vissage ou du perçage et empêche la rotation libre de la broche après l'arrêt.

### 5.4. Contrôle de la vitesse de rotation.

La vitesse de vissage ou de perçage peut être contrôlée pendant le fonctionnement en augmentant ou en diminuant la pression sur le bouton de l'interrupteur (1). Le contrôle de la vitesse permet un démarrage en douceur, qui empêche le glissement lors du perçage du gypse ou du glaçage et aide à contrôler le fonctionnement lors du vissage et du dévissage.

### 5.5. Embrayage de surcharge. Contrôle du couple

Le réglage de la bague (3) dans une position donnée entraîne un réglage permanent de l'embrayage au couple spécifié. Lorsque le couple de serrage est atteint, l'embrayage de surcharge se déclenche automatiquement. Cela évite de visser les vis en profondeur ou d'endommager la perceuse.

Différentes vis et matériaux nécessitent un couple différent à appliquer.

Le plus grand nombre correspondant à la position donnée, plus le couple est important.

Réglez la bague (3) au couple spécifié.

Toujours démarrer le fonctionnement avec un couple faible.

Augmentez progressivement le couple jusqu'à ce que la valeur appropriée soit réglée.

Utilisez des réglages plus élevés pour dévisser les vis.

Lors du perçage, sélectionnez les paramètres marqués du symbole de perçage. Lorsque ce paramètre est défini, le couple est le plus élevé.

Savoir comment choisir les paramètres appropriés vient avec la pratique.

Le réglage de la bague en position de perçage désactive l'embrayage de surcharge.

### 5.6. Changement de vitesse.

Le foret est doté d'un commutateur à engrenage qui élargit la plage de vitesse de rotation.

Gear I: petite plage de vitesse, grand couple;

Gear II: grande plage de vitesse, faible couple.

Réglez l'interrupteur dans la position appropriée en fonction des travaux effectués. Tournez légèrement la broche si l'interrupteur ne peut pas être déplacé.

Ne changez jamais la position de l'interrupteur en cours de fonctionnement de la perceuse. Cela pourrait endommager l'outil électrique.

#### 5.7. Installation de l'outil de travail.

Réglez le sélecteur de direction en position centrale.

En tenant la bague arrière du mandrin et en tournant la bague avant dans le sens des aiguilles d'une montre, vous pouvez régler l'écartement des mâchoires et insérer la mèche ou l'embout approprié.

Le foret ou le foret pilote doit être poussé à la limite du mandrin.

Tenez la bague arrière et tournez la bague avant dans le sens inverse des aiguilles d'une montre, serrez à peine.

La désinstallation de l'outil est similaire à l'installation, seule la séquence d'actions est inversée.

Vérifier la position de l'outil lors de l'installation de la mèche ou de la mèche du mandrin dans le mandrin. Utilisez un adaptateur magnétique supplémentaire en tant qu'extension lors de l'utilisation de bits de commande courts.

#### 5.8. Gauche - droite sens de rotation.

Choisissez le sens de rotation de la broche avec le sélecteur (2).

Rotation droite - déplacez l'interrupteur (2) dans la position extrême gauche.

Rotation à gauche - déplacez l'interrupteur (2) à l'extrême droite.

Ne changez pas le sens de la broche lorsque la broche tourne.

#### 5.9. Forage.

Lorsque vous avez besoin de ventiler un grand diamètre, il est recommandé de percer une petite ouverture, qui sera ensuite percer à la taille désirée. Cela évitera de surcharger la perceuse. Le perçage des trous profonds doit être fait graduellement, tel que périodiquement retiré du trou de forage pour enlever les copeaux ou la poussière. Si pendant le forage pour forer bloquer dans les trous, vous devez exclure forage. Utilisez un changement de sens de rotation pour retirer le foret du trou. Le foret doit rester aligné avec le trou. Idéalement, le foret devrait être placé perpendiculairement à la surface du matériau en cours de traitement. Si la condition de perpendicularité n'est pas respectée au travail, cela peut entraîner un coincement ou une rupture dans le trou de forage et blesser l'utilisateur. Poursuite du forage à basse vitesse, le moteur de la surchauffe menace. Doit effectuer des pauses périodiques pendant le travail ou permettre à la perceuse de travailler à la vitesse maximale à vide pendant environ 3 minutes. Ne pas masquer les ouvertures dans la coque utilisées pour la ventilation du moteur.

#### 5.10. Faites des pauses périodiques au travail.

#### 5.11. Gardez et référez-vous aux accessoires avec soin.

5.12. Ne pas jeter l'outil, ne pas surcharger, ne pas tremper dans l'eau et d'autres liquides ne pas l'utiliser pour mélanger les adhésifs et les revêtements de béton.

### 6. Fonctionnement et maintenance.

Nettoyez le corps avec un chiffon sec. N'utilisez pas de produits de nettoyage car ils pourraient endommager le boîtier.

#### 6.1. Remplacement du mandrin de perçage.

Le mandrin à démontage rapide est vissé sur la broche du foret et fixé en outre avec une vis.

Réglez le sélecteur de direction (2) en position médiane.

Mors de mandrin ouverts.

Dévisser la vis de fixation avec un tournevis cruciforme en la tournant dans le sens des aiguilles d'une montre (filetage à gauche).

Installez la clé hexagonale dans le mandrin.

Appuyez doucement sur la deuxième extrémité de la clé hexagonale.

Dévissez le mandrin.

L'installation du mandrin est similaire à l'installation, seule la séquence d'actions est inversée.

#### 6.2. Remplacement des balais de charbon.

Les balais de moteur usés (plus courts que 5 mm), pleins ou cassés doivent être remplacés. Toujours remplacer les deux brosses simultanément. Travaux sur le remplacement des balais de charbon confiés uniquement à une personne qualifiée avec des pièces de rechange d'origine dans le service RAIDER.

6.3. Tous les défauts doivent être réparés par l'atelier de maintenance RAIDER.

6.4. La réparation de votre puissance est effectuée uniquement par des spécialistes qualifiés qui n'utilisent que des pièces de rechange d'origine. Ceci assure leur fonctionnement de sécurité.



#### 7. Protection de l'environnement.

La machine, les accessoires et l'emballage doivent être triés pour un recyclage respectueux de l'environnement.

Ne jetez pas les outils électriques dans les ordures ménagères!

Selon la directive européenne 2012/19 / CE relative aux déchets d'équipements électriques et électroniques et sa mise en œuvre dans le droit national, les outils électriques qui ne sont plus utilisables doivent être collectés séparément et éliminés dans le respect de l'environnement.

## Manuale delle istruzioni originali

Caro cliente,

Congratulazioni per l'acquisto di macchinari dal marchio di strumenti elettrici e pneumatici in più rapida crescita - RAIDER. Se correttamente installati e operativi, RAIDER sono macchine sicure e affidabili e lavorare con loro offrirà un vero piacere. Per la vostra comodità è stato costruito e un'eccellente rete di assistenza di 45 stazioni di servizio in tutto il paese.

Prima di utilizzare questa macchina, si prega di seguire attentamente queste "istruzioni per l'uso".

Nell'interesse della vostra sicurezza e per garantire un uso corretto e leggere attentamente queste istruzioni, incluse le raccomandazioni e le avvertenze in esse contenute. Per evitare errori e incidenti non necessari, è importante che queste istruzioni rimangano disponibili per riferimento futuro a tutti coloro che utilizzeranno la macchina. Se lo vendi a un nuovo proprietario, devono essere inviate le "Istruzioni per l'uso" per consentire ai nuovi utenti di familiarizzare con le pertinenti istruzioni di sicurezza e operative.

Euromaster Import Export Ltd. è un rappresentante autorizzato del produttore e proprietario del marchio RAIDER.

Indirizzo: Sofia City 1231, Bulgaria "Lomsko shausse" Blvd. 246, tel 02 934 33 33, 934 10 10, www.raider.bg; www.euromasterbg.com; e-mail: info@euromasterbg.com.

Dal 2006 la società ha introdotto il sistema di gestione della qualità ISO 9001: 2008 con ambito di certificazione: commercio, importazione, esportazione e assistenza di utensili elettrici, meccanici e pneumatici e hardware generale professionali e hobby. Il certificato è stato rilasciato da Moody International Certification Ltd, Inghilterra.

## DATI TECNICI

Parametro	Unità di misurazione	Valore
Tipo di modello	-	RDP-KCD20
<b>Trapano a batteria</b>		
Tensione nominale	V DC	20
Velocità a vuoto	min <sup>-1</sup>	0-350 / 0-1300
Dimensione del mandrino	mm	10
Campo di controllo della coppia	-	21+1
Cambio manuale	-	2
Max. Forza Torque	Nm	44
Classe di protezione	-	III

#### 1. Linee guida generali per un funzionamento sicuro.

Leggi attentamente tutte le istruzioni. Il mancato rispetto della natura che segue le istruzioni può causare scosse elettriche, incendi e / o gravi lesioni. Conservare queste istruzioni in un luogo sicuro.

##### 1.1. Sicurezza sul posto di lavoro

1.1.1. Mantieni il tuo posto di lavoro pulito e ben illuminato. Disarray e scarsa illuminazione possono contribuire a verificarsi di un incidente.

1.1.2. Non operare in un ambiente in cui il trapano a batteria con un aumentato rischio di esplosione in prossimità di liquidi infiammabili, gas o polveri.

Durante il funzionamento del trapano a batteria si possono separare scintille che possono accendere polveri o fumi.

1.1.3. Tenere i bambini e gli astanti a distanza di sicurezza mentre si lavora con il trapano a batteria.

Se la tua attenzione viene deviata, potresti perdere il controllo sul trapano a batteria.

##### 1.2. Sicurezza quando si lavora con l'elettricità.

Proteggi il tuo trapano cordless da pioggia e umidità.

La penetrazione di acqua nella fresa a batteria aumenta il rischio di scosse elettriche.

### 1.3. Modo sicuro di lavorare.

1.3.1. Concentrati, osserva attentamente le loro azioni e agisci con cautela e prudenza. Non usare il trapano a batteria, quando sei stanco o sotto l'effetto di droghe, alcol o droghe.

Un momento di distrazione al lavoro che colpisce trapano può avere l'effetto di lesioni estremamente gravi.

### 1.3.2. Lavora con indumenti protettivi da lavoro e sempre con occhiali di sicurezza.

Indossare Indossare idoneo per gli shock da perforazione e le attività di dispositivi di protezione individuale, come maschere respiratorie, scarpe sane e ben chiuse, impugnare un casco protettivo e silenziosi (protezioni acustiche), riduce il rischio di incidenti.

1.3.3. Evitare il pericolo di accendere il trapano senza filo inavvertitamente. Se, quando porti il trapano senza fili, tieni il dito sull'interruttore del grilletto, c'è il rischio di incidenti.

1.3.4. Evitare posizioni innaturali del corpo. Lavorare in una posizione stabile del corpo in qualsiasi momento e mantenere l'equilibrio. In questo modo è possibile controllare il trapano cordless in modo migliore e più sicuro in caso di situazioni impreviste.

1.3.5. Lavora con abbigliamento adeguato. Non operare con indumenti ampi o ornamenti. Tenere i capelli, i vestiti e i guanti a una distanza di sicurezza dalle unità rotanti del trapano a batteria. Vestaglie, gioielli, capelli lunghi possono essere catturati e portati via da chuck.

### 1.4. Cura del trapano a batteria.

1.4.1. Non sovraccaricare il trapano a batteria. Utilizzare solo il trapano a batteria in conformità con lo scopo previsto. Opererai in modo migliore e più sicuro quando utilizzi il produttore di trapano a batteria appropriato nell'intervallo di carico specificato.

1.4.2. Tenere il trapano a batteria in luoghi in cui non potrebbero essere raggiunti dai bambini. Non lasciarlo utilizzare da persone che non hanno familiarità con il modo di lavorare con esso e non hanno letto quelle istruzioni. Quando nelle mani di utenti inesperti, il trapano a batteria può essere pericoloso.

1.4.3. Tieni attentamente il trapano senza filo. Controllare se le unità mobili funzionano in modo impeccabile, sia che si blocchino, se sono presenti elementi danneggiati o danneggiati che distorcono o alterano le funzioni del trapano a batteria. Prima di utilizzare il trapano a batteria, assicurarsi che le parti danneggiate siano riparate. Molti incidenti sono causati da utensili elettrici e apparecchi con scarsa manutenzione.

1.4.4. Mantieni gli utensili da taglio ben affilati e sempre puliti. Utensili da taglio correttamente mantenuti con spigoli vivi hanno meno resistenza e lavorano con loro più facilmente.

1.4.5. Utilizzare il trapano senza cordone, l'attrezzo, gli attrezzi di lavoro, ecc., Secondo le istruzioni del produttore. In tal modo deve essere conforme alle condizioni operative e alle operazioni specifiche da eseguire. L'uso di un trapano a batteria rispetto a quelli forniti dalle applicazioni del produttore aumenta il rischio di incidenti.

### 1.5. Istruzioni per la manipolazione sicura, specifiche per il trapano cordless acquistato.

La perdita di controllo sugli utensili elettrici potrebbe causare il verificarsi di incidenti.

1.5.1. Non utilizzare dispositivi aggiuntivi che non sono consigliati dal produttore per questo particolare utensile elettrico. Il fatto che sia possibile collegarlo a uno strumento di lavoro specifico della macchina o del dispositivo non garantisce un funzionamento sicuro con lui.

### 1.5.2. Non avvicinare mai le mani agli strumenti di lavoro rotanti.

1.5.3. Se si eseguono attività che minacciano di far cadere lo strumento di lavoro dei fili nascosti sotto tensione, tenere l'utensile elettrico solo con maniglie isolate elettricamente. Quando si entra nello strumento di lavoro a contatto con i fili sotto tensione, viene trasmesso attraverso i dettagli metallici del trapano a batteria e questo può portare a scosse elettriche.

1.5.4. Utilizzare gli strumenti appropriati per individuare eventuali oggetti nascosti sotto le tubazioni di superficie o contattare la società di fornitura locale appropriata. Il contatto con i fili sotto tensione può causare incendi o scosse elettriche. Il danno alla condotta può portare all'esplosione. Il deterioramento dell'acqua ha l'effetto di gravi danni materiali e può causare scosse elettriche.

### 1.5.5. Fornire il pezzo.

Il dettaglio e il collegamento con apparecchi o controventi appropriati sono ancorati in modo più saldo e sicuro rispetto a quando lo si tiene a mano.

### 1.5.6. Pulire regolarmente le aperture di ventilazione del trapano a batteria.

1.5.7. Non cambiare la direzione della rotazione del mandrino quando lo strumento è in funzione. In

caso contrario, la punta potrebbe essere danneggiata.

1.5.8. Per pulire la punta usare un panno morbido e asciutto. Non usare mai detersivi o alcool.

2. Costruzione e uso.

Il trapano è uno strumento alimentato a batteria. L'azionamento è costituito da un motore DC commutatore con magneti permanenti e riduttore epicicloidale. La punta è progettata per avvitare e svitare viti e bulloni in legno, metallo e plastica e per praticare fori in questi materiali. Gli elettrotensili senza fili e alimentati a batteria sono particolarmente utili per lavori nell'arredamento d'interni, nell'adattamento di locali, ecc.

Utilizzare l'utensile elettrico solo secondo le istruzioni del produttore.

3. Livello di rumore e parametri di vibrazione.

Pressione sonora:  $L_pA = 73.00 \text{ dB (A)}$   $K = 3 \text{ dB (A)}$

Potenza sonora:  $L_wA = 84.00 \text{ dB (A)}$   $K = 3 \text{ dB (A)}$

Accelerazione delle vibrazioni:  $a_h = 3.65 \text{ m/s}^2$

4. Informazioni sulla batteria e sul caricabatterie.

Il trapano cordless non viene fornito con batteria e caricatore. Utilizzare solo batterie e caricabatterie dal sistema serie R20.

5. Funzionamento e impostazioni. Accendere. Spegnimento

5.1. Accensione - premere il pulsante interruttore (1).

5.2. Spegnimento - rilasciare il pulsante interruttore (1).

5.3. Freno mandrino.

La fresa è equipaggiata con un freno elettronico, che arresta il mandrino immediatamente dopo il rilascio dell'interruttore (6). Il freno garantisce precisione durante l'avvitamento o la foratura e impedisce la rotazione libera del mandrino dopo lo spegnimento.

5.4. Controllo della velocità di rotazione.

La velocità di avvitamento o di foratura può essere controllata durante il funzionamento aumentando o diminuendo la pressione sul pulsante interruttore (1). Il controllo della velocità consente l'avvio graduale, che impedisce la fresa durante la foratura di gesso o smalto e aiuta a controllare l'operazione durante l'avvitamento e lo svitamento.

5.5. Frizione di sovraccarico. Controllo della coppia.

L'impostazione dell'anello (3) nella posizione data provoca l'impostazione permanente della frizione alla coppia specificata. Quando viene raggiunta la coppia impostata, la frizione di sovraccarico si sblocca automaticamente. Previene l'avvitamento delle viti in profondità o il danneggiamento del trapano.

Diverse viti e materiali richiedono una coppia diversa da applicare.

Il numero più grande corrispondente alla posizione data, maggiore è la coppia.

Impostare l'anello (3) sulla coppia specificata.

Avviare sempre il funzionamento con una coppia bassa.

Aumentare gradualmente la coppia fino a quando viene impostato il valore appropriato.

Utilizzare le impostazioni più alte per svitare le viti.

Quando la perforazione sceglie le impostazioni contrassegnate con il simbolo della punta. Quando è impostata questa impostazione, la coppia è la migliore.

La conoscenza su come scegliere le impostazioni appropriate arriva con la pratica.

L'impostazione dell'anello nella posizione di foratura disattiva la frizione di sovraccarico.

5.6. Cambio di marcia.

Il trapano è dotato di un interruttore a ingranaggi che amplia la gamma di velocità di rotazione.

Ingranaggio I: piccola gamma di velocità, grande coppia;

Gear II: grande velocità, bassa coppia.

Impostare l'interruttore nella posizione appropriata in base ai lavori eseguiti. Ruotare leggermente il mandrino se non è possibile spostare l'interruttore.

Non cambiare mai la posizione dell'interruttore durante il funzionamento del trapano. Potrebbe danneggiare l'utensile elettrico.

5.7. Installazione dello strumento di lavoro.

Impostare il selettore di direzione in posizione centrale.

Tenendo l'anello posteriore del mandrino e ruotando l'anello anteriore in senso orario, è possibile impostare la mandibola necessaria e inserire il trapano o la punta del driver appropriati.

La punta del trapano o del driver deve essere spinta fino al limite del mandrino.

Tenere l'anello posteriore e ruotare l'anello anteriore in senso antiorario, stringere bene.

La deinstallazione dello strumento è simile all'installazione, solo la sequenza di azioni è invertita.

Controllare la posizione dello strumento quando si installa il trapano o la punta del driver nel mandrino.

Utilizzare un adattatore magnetico aggiuntivo come prolunga quando si utilizzano bit driver brevi.

5.8. Sinistra - destra senso di rotazione.

Scegliere la direzione della rotazione del mandrino con il selettore (2).

Rotazione a destra - spostare l'interruttore (2) nella posizione estrema sinistra.

Rotazione sinistra - spostare l'interruttore (2) nella posizione estrema destra.

Non cambiare la direzione del mandrino quando il mandrino sta ruotando.

5.9. Drilling.

Quando è necessario sfiatare un grande diametro, si consiglia innanzitutto di rompere una piccola apertura, che verrà quindi perforata alla dimensione desiderata. Ciò impedirà il sovraccarico del trapano. La perforazione di fori profondi dovrebbe essere eseguita gradualmente, come periodicamente rimosso dal foro per rimuovere schegge o polvere. Se durante la perforazione si forma un blocco nei fori, è necessario escludere il trapano. Utilizzare un cambio di direzione di rotazione per rimuovere la punta dal foro. La fresa deve essere mantenuta allineata con il foro. Idealmente, la punta dovrebbe essere posizionata perpendicolarmente alla superficie del materiale in lavorazione. Se la condizione di perpendicolarità non viene rispettata sul posto di lavoro può portare a intrappolare o rompere in buca e lesioni all'utente. Perforazione continua a bassa velocità il motore da surriscaldamento minaccia. È necessario effettuare pause periodiche durante il lavoro o consentire al trapano di lavorare a velocità massima a vuoto per circa 3 minuti. Non oscurare le aperture nello scafo utilizzato per la ventilazione del motore.

5.10. Fai pause periodiche al lavoro.

5.11. Conservare e consultare attentamente gli accessori.

5.12. Non gettare l'attrezzo, non sovraccaricarlo, non immergerlo in acqua e altri liquidi non lo usano per mescolare adesivi e rivestimenti in calcestruzzo.

6. Funzionamento e manutenzione.

Pulire il corpo con un panno asciutto. Non utilizzare detergenti poiché potrebbero danneggiare la custodia.

6.1. Sostituzione del mandrino.

Il mandrino a sgancio rapido è avvitato sul mandrino del trapano e inoltre fissato con una vite.

Impostare il selettore di direzione (2) in posizione centrale.

Aprire le griffe del mandrino.

Svitare la vite di fissaggio con un cacciavite a croce ruotandolo in senso orario (filettatura sinistrorsa).

Installare la chiave esagonale nel mandrino.

Picchiatti delicatamente la seconda estremità della chiave esagonale.

Svitare il mandrino.

L'installazione del mandrino è simile all'installazione, solo la sequenza di azioni è invertita.

6.2. Sostituzione delle spazzole di carbone.

Sostituire le spazzole di carbone motore usurate (più corte di 5 mm), in alto o rotte. Sostituire sempre entrambe le spazzole contemporaneamente. Lavora alla sostituzione delle spazzole di carbone affidate solo a personale qualificato con ricambi originali nel servizio RAIDER.

6.3. Tutti i guasti devono essere riparati dall'officina di servizio RAIDER.

6.4. La riparazione della tua potenza viene eseguita al meglio solo da specialisti qualificati, che utilizzavano solo ricambi originali. Questo garantisce la loro sicurezza.



7. Protezione ambientale.

La macchina, gli accessori e l'imballaggio devono essere ordinati per un riciclaggio rispettoso dell'ambiente.

Non smaltire gli elettrodomestici nei rifiuti domestici!

Secondo la Direttiva europea 2012/19 / CE sui rifiuti di apparecchiature elettriche ed elettroniche e la loro implementazione in diritto nazionale, gli elettrodomestici che non sono più utilizzabili devono essere raccolti separatamente e smaltiti in modo ambientalmente corretto.



Estimado cliente,

Felicidades por la compra de maquinaria de la marca de mayor crecimiento de herramientas eléctricas y neumáticas: RAIDER. Cuando se instalan y funcionan correctamente, los RAIDER son máquinas seguras y confiables, y trabajar con ellos les proporcionará un verdadero placer. Para su conveniencia se ha construido y una excelente red de servicio de 45 estaciones de servicio en todo el país.

Antes de usar esta máquina, por favor familiarícese con estas "instrucciones de uso".

Por el interés de su seguridad y para garantizar un uso adecuado y lea estas instrucciones cuidadosamente, incluidas las recomendaciones y advertencias que figuran en ellas. Para evitar errores y accidentes innecesarios, es importante que estas instrucciones estén disponibles para referencia futura a todos los que utilizarán la máquina. Si se lo vende a un nuevo propietario, se deben enviar "Instrucciones de uso" para permitir que los nuevos usuarios se familiaricen con las instrucciones de seguridad y operación pertinentes.

Euromaster Import Export Ltd. es un representante autorizado del fabricante y propietario de la marca RAIDER.

Dirección: Sofia City 1231, Bulgaria "Lomsko shausse" Blvd. 246, tel. 02 934 33 33, 934 10 10, www.raider.bg; www.euromasterbg.com; correo electrónico: info@euromasterbg.com.

Desde 2006, la compañía introdujo el sistema de gestión de calidad ISO 9001: 2008 con alcance de certificación: comercio, importación, exportación y servicio de herramientas eléctricas, mecánicas y neumáticas de hobby y profesionales y hardware general. El certificado fue emitido por Moody International Certification Ltd, Inglaterra.

## DATOS TÉCNICOS

Parámetro	Unidades de medición	Valor
Tipo de modelo	-	RDP-KCD20
<b>Taladro inalámbrico</b>		
Voltaje nominal	V DC	20
Sin velocidad de carga	min <sup>-1</sup>	0-350 / 0-1300
Tamaño de la tirada	mm	10
Rango de control de par	-	21+1
Caja de cambios manual	-	2
Max. Fuerza Torque	Nm	44
clase de protección	-	III

### 1. Directrices generales para una operación segura.

Lea todas las instrucciones cuidadosamente. El incumplimiento de las instrucciones de la naturaleza puede causar descargas eléctricas, incendios y / o lesiones graves. Guarde estas instrucciones en un lugar seguro.

#### 1.1. Seguridad en el lugar de trabajo.

1.1.1. Mantenga su lugar de trabajo limpio y bien iluminado. El desorden y la mala iluminación pueden contribuir a la ocurrencia de un accidente.

1.1.2. No opere en un entorno donde el taladro inalámbrico con un mayor riesgo de explosión cerca de líquidos inflamables, gases o polvos.

Durante el funcionamiento del taladro inalámbrico se pueden separar chispas que pueden encender polvos o humos.

1.1.3. Mantenga a los niños y transeúntes a una distancia segura mientras trabaja con el taladro inalámbrico.

Si su atención se desvía, puede perder el control sobre el taladro inalámbrico.

1.2. Seguridad cuando se trabaja con electricidad.

Proteja su taladro inalámbrico de la lluvia y la humedad.

La penetración de agua en el taladro eléctrico aumenta el riesgo de descarga eléctrica.

1.3. Forma segura de trabajar. 1.3.1. Esté concentrado, observe sus acciones cuidadosamente y actúe con prudencia y precaución. No use el taladro inalámbrico cuando esté cansado o bajo la influencia de drogas, alcohol o estupefacientes.

Un momento de distracción en el trabajo taladradora puede tener el efecto de lesiones extremadamente graves.

1.3.2. Trabaja con ropa de trabajo protectora y siempre con gafas de seguridad.

El uso Adecuado para el choque de perforación y las actividades de los equipos de protección personal, como máscaras respiratorias, zapatos sanos y herméticamente cerrados, con un casco protector estable y silenciadores (protectores auditivos), reduce el riesgo de accidente.

1.3.3. Evite el peligro de encender el taladro inalámbrico inadvertidamente. Si, cuando llevas el taladro inalámbrico, mantén el dedo sobre el interruptor de gatillo, existe el riesgo de accidente.

1.3.4. Evita las posiciones antinaturales del cuerpo. Trabaja en una posición estable del cuerpo en cualquier momento y mantén el equilibrio. Para que pueda controlar el taladro inalámbrico mejor y más seguro si surgen situaciones inesperadas.

1.3.5. Trabaja con la ropa adecuada. No opere con ropa suelta o adornos. Mantenga su cabello, ropa y guantes a una distancia segura de las unidades giratorias del taladro inalámbrico. Batas, joyas, cabello largo pueden ser atrapados y llevados por el mandril.

1.4. Cuidado con el taladro inalámbrico.

1.4.1. No sobrecargue el taladro inalámbrico. Use solo el taladro inalámbrico de acuerdo con su propósito previsto. Operará mejor y más seguro cuando use el fabricante de taladro inalámbrico apropiado en el rango de carga especificado.

1.4.2. Mantenga el taladro inalámbrico en lugares donde no puedan ser alcanzados por los niños. No permita que lo utilicen personas que no estén familiarizadas con la forma de trabajar con él y no hayan leído esas instrucciones. Cuando está en manos de usuarios inexpertos, el taladro inalámbrico puede ser peligroso.

1.4.3. Mantenga su taladro inalámbrico con cuidado. Verifique si las unidades móviles funcionan impecablemente, si se atasca, si hay elementos rotos o dañados que distorsionan o alteran las funciones del taladro inalámbrico. Antes de usar el taladro inalámbrico, asegúrese de reparar las piezas dañadas. Muchos accidentes son causados por herramientas y electrodomésticos mal mantenidos.

1.4.4. Mantenga sus herramientas de corte bien afiladas y siempre limpias. Las herramientas de corte correctamente mantenidas con bordes afilados tienen menos resistencia y trabajan con ellas más fácilmente.

1.4.5. Utilice el taladro inalámbrico, el accesorio, las herramientas de trabajo, etc., de acuerdo con las instrucciones del fabricante. Al hacerlo, debe cumplir con las condiciones de operación y operaciones específicas para realizar. El uso de un taladro inalámbrico que los proporcionados por las aplicaciones del fabricante aumenta el riesgo de accidentes.

1.5. Instrucciones para un manejo seguro, específico para su taladro inalámbrico adquirido.

La pérdida de control de la herramienta eléctrica podría ocasionar accidentes.

1.5.1. No use dispositivos adicionales que no sean recomendados por el fabricante para esta herramienta eléctrica en particular. El hecho de que pueda conectarlo a un dispositivo o herramienta de trabajo de la máquina no garantiza un trabajo seguro con él.

1.5.2. Nunca ponga sus manos cerca de las herramientas giratorias.

1.5.3. Si realiza actividades que amenacen con caer la herramienta de trabajo de cables ocultos bajo tensión, sujete la herramienta eléctrica solo con mangos aislados con electricidad. Al entrar en la herramienta de trabajo en contacto con los cables bajo tensión, se transmite a través de los detalles de metal del taladro inalámbrico y esto puede provocar una descarga eléctrica.

1.5.4. Use los instrumentos apropiados para encontrar cualquier tubería oculta debajo de la superficie, o contacte a la compañía de suministro local apropiada. El contacto con los cables bajo tensión puede provocar un incendio o una descarga eléctrica. El daño en la tubería puede provocar una explosión. El deterioro del agua tiene el efecto de un daño material importante y puede causar una descarga eléctrica.

#### 1.5.5. Proporcionar pieza de trabajo.

El detalle y el accesorio con los aparatos o abrazaderas apropiados se anclan con más firmeza y seguridad que si lo sostiene con la mano.

#### 1.5.6. Limpie regularmente las aberturas de ventilación de su taladro inalámbrico.

#### 1.5.7. No cambie la dirección de rotación del husillo cuando la herramienta esté en funcionamiento.

De lo contrario, el taladro puede dañarse.

#### 1.5.8. Para limpiar el taladro, use un paño suave y seco. Nunca use detergentes o alcohol.

### 2. Construcción y uso.

Drill es una herramienta a batería. La unidad consta de un motor de CC conmutador con imanes permanentes y engranaje planetario. El taladro está diseñado para atornillar tornillos y pernos en madera, metal y plástico y para taladrar agujeros en estos materiales. Las herramientas eléctricas inalámbricas con batería son especialmente útiles para trabajos de decoración de interiores, adaptación de locales, etc.

Use la herramienta eléctrica de acuerdo con las instrucciones del fabricante solamente.

### 3. Nivel de ruido y parámetros de vibración.

Presión de sonido:  $L_pA = 73.00 \text{ dB (A) K} = 3 \text{ dB (A)}$

Potencia de sonido:  $L_wA = 84.00 \text{ dB (A) K} = 3 \text{ dB (A)}$

Aceleración de vibración:  $a_h = 3.65 \text{ m / s}^2$

### 4. Información sobre la batería y el cargador.

El taladro inalámbrico no se suministra con batería y cargador. Use solo la batería y el cargador del sistema de la serie R20.

#### 5. Operación y configuración. Encendiendo Apagando.

##### 5.1. Encendido - presione el botón de cambio (1).

##### 5.2. Desconexión: suelte el botón de conmutación (1).

##### 5.3. Freno del eje

El taladro está equipado con freno electrónico, que detiene el husillo inmediatamente después de liberar el interruptor (6). El freno asegura precisión al atornillar o taladrar y evita la rotación libre del husillo después de que se apaga.

##### 5.4. Control de velocidad de rotación

La velocidad de atornillado o taladrado se puede controlar durante el funcionamiento aumentando o disminuyendo la presión en el botón del interruptor (1). El control de velocidad permite el arranque suave, lo que evita que la broca se deslice al taladrar con yeso o esmalte y ayuda a controlar la operación al atornillar y desenroscar.

##### 5.5. Embrague de sobrecarga. Control de par

El ajuste del anillo (3) en la posición dada provoca un ajuste permanente del embrague al par especificado. Cuando se alcanza el par establecido, el embrague de sobrecarga se libera automáticamente. Evita atornillar tornillos profundos o dañar el taladro.

Diferentes tornillos y materiales requieren diferente torque para ser aplicado.

Cuanto mayor sea el número correspondiente a la posición dada, mayor será el torque.

Ajuste el anillo (3) al par especificado.

Siempre comience a operar con bajo torque.

Aumente gradualmente el par hasta que se establezca el valor apropiado.

Use configuraciones más altas para destornillar los tornillos.

Cuando se perfora, se eligen los ajustes marcados con el símbolo de perforación. Cuando se establece esta configuración, el par de torsión es el más grande.

El conocimiento de cómo elegir los ajustes apropiados viene con la práctica.

El ajuste del anillo en la posición de perforación desactiva el embrague de sobrecarga.

#### 5.6. Cambio de marcha

El taladro presenta un interruptor de engranaje, que amplía el rango de velocidad de rotación.

Gear I: pequeño rango de velocidad, gran par;

Gear II: gran rango de velocidad, bajo par.

Coloque el interruptor en la posición adecuada según los trabajos realizados. Gire el eje ligeramente

si el interruptor no se puede mover.

Nunca cambie la posición del interruptor bajo la operación del taladro. Puede dañar la herramienta eléctrica.

#### 5.7. Instalación de herramienta de trabajo.

Coloque el selector de dirección en la posición central.

Sosteniendo el anillo trasero del portabroca y girando el anillo delantero en el sentido de las agujas del reloj, puede ajustar la extensión de la mandíbula requerida e insertar la broca apropiada o broca del destornillador.

La broca o la broca del impulsor deben empujarse al límite del mandril.

Sostenga el anillo trasero y gire el anillo frontal en sentido antihorario, apriete apenas.

La desinstalación de la herramienta es similar a la instalación, solo se invierte la secuencia de acciones.

Verifique la posición de la herramienta cuando instale broca o broca en el mandril. Use un adaptador magnético adicional como extensión al usar pedacitos de controlador cortos.

#### 5.8. Dirección izquierda - derecha de rotación.

Elija la dirección de rotación del husillo con el interruptor selector (2).

Rotación derecha: mueva el interruptor (2) a la posición extrema izquierda.

Rotación a la izquierda: mueva el interruptor (2) a la posición extrema derecha.

No cambie la dirección del eje cuando el eje esté girando.

#### 5.9. Perforación.

Cuando necesite ventilar un diámetro grande, se recomienda primero romper una abertura pequeña, que luego se perforará al tamaño deseado. Esto evitará sobrecargar el taladro. La perforación de orificios profundos se debe hacer de forma gradual, ya que se extrae periódicamente del orificio para eliminar virutas o polvo. Si durante la perforación para perforar el bloque en los agujeros, debe excluir el taladro. Use un cambio de dirección de rotación para quitar el taladro del orificio. El taladro debe mantenerse alineado con el orificio. Idealmente, la broca debe colocarse perpendicular a la superficie del material que se está procesando. Si la condición de perpendicularidad no se respeta en el trabajo, puede provocar que quede atrapado o se rompa en el orificio de perforación y cause lesiones al usuario. La perforación continua a baja velocidad amenaza el motor por sobrecalentamiento. Debe hacer pausas periódicas durante el trabajo o permitir que el taladro funcione con velocidad máxima sin carga durante aproximadamente 3 minutos. No oscurecer las aberturas en el casco utilizado para la ventilación del motor.

5.10. Haga pausas periódicas en el trabajo.

5.11. Guarde y consulte los accesorios cuidadosamente.

5.12. No arroje la herramienta, no la sobrecargue, no la sumerja en agua y otros líquidos, no la use para mezclar adhesivos y revestimientos de concreto.

### 6. Operación y mantenimiento.

Limpie el cuerpo con un paño seco. No use ningún agente de limpieza, ya que pueden dañar la carcasa.

#### 6.1. Reemplazo del portabrocas.

El portabrocas de liberación rápida se atornilla al eje del taladro y se asegura con un tornillo.

Coloque el interruptor selector de dirección (2) en la posición central.

Abra las mandíbulas del portabrocas.

Desatornille el tornillo de fijación con destornillador cruzado girándolo en el sentido de las agujas del reloj (rosca a la izquierda).

Instale la llave hexagonal en el mandril.

Toque suavemente el segundo extremo de la tecla hexadecimale.

Desenrosque el mandril.

La instalación del plato es similar a la instalación, solo se revierte la secuencia de acciones.

#### 6.2. Reemplazando las escobillas de carbón.

Las escobillas de carbón desgastadas (más cortas que 5 mm), rotas o rotas, deben ser reemplazadas. Siempre reemplace ambos cepillos simultáneamente. Trabajar en la sustitución de escobillas de carbón confiadas solo a personas calificadas con repuestos originales en servicio RAIDER.

6.3. Todas las fallas deben ser reparadas por el taller de servicio RAIDER.

6.4. La reparación de su energía se lleva a cabo mejor solo por especialistas calificados, que solo usaban piezas de repuesto originales. Esto asegura su operación de seguridad.



#### 7. Protección del medio ambiente.

La máquina, los accesorios y el embalaje deben clasificarse para un reciclaje ecológico.

¡No deseche las herramientas eléctricas en la basura doméstica!

De acuerdo con la Directiva Europea 2012/19 / EC para Residuos de Equipos Eléctricos y Electrónicos y su implementación en el derecho nacional, las herramientas eléctricas que ya no se pueden usar deben recolectarse por separado y eliminarse de una manera ambientalmente correcta.

Estimado cliente,

Parabéns pela compra de maquinário da marca de ferramentas elétricas e pneumáticas de mais rápido crescimento - RAIDER. Quando instalado e operando adequadamente, o RAIDER é uma máquina segura e confiável e o trabalho com eles proporcionará um prazer real. Para sua conveniência foi construído e excelente rede de serviços de 45 estações de serviço em todo o país.

Antes de usar esta máquina, por favor, cuidadosamente familiarizou-se com estas "instruções de uso.

No interesse de sua segurança e para garantir o uso adequado e leia atentamente estas instruções, incluindo as recomendações e avisos nelas. Para evitar erros e acidentes desnecessários, é importante que estas instruções permaneçam disponíveis para referência futura a todos os que usarão a máquina. Se você vendê-lo a um novo proprietário, as "Instruções de Uso" devem ser enviadas junto com ele para permitir que novos usuários se familiarizem com as instruções relevantes de segurança e operação.

A Euromaster Import Export Ltd. é um representante autorizado do fabricante e proprietário da marca comercial RAIDER.

Endereço: Sofia City 1231, Bulgária "Lomsko shausse" Blvd. 246, tel 02 934 33 33, 934 10 10, www.raider.bg; www.euromasterbg.com; e-mail: info@euromasterbg.com.

Desde 2006, a empresa introduziu o sistema de gestão da qualidade ISO 9001: 2008, com escopo de certificação: comércio, importação, exportação e manutenção de ferramentas elétricas, mecânicas e pneumáticas profissionais e hardware geral. O certificado foi emitido pela Moody International Certification Ltd, Inglaterra.

## DADOS TÉCNICOS

Parâmetro	Unidades de medição	Valor
Tipo de modelo	-	RDP-KCD20
<b>Furadeira sem fio</b>		
Tensão nominal	V DC	20
Velocidade sem carga	min <sup>-1</sup>	0-350 / 0-1300
Tamanho do mandril	mm	10
Faixa de controle de torque	-	21+1
Caixa de velocidades	-	2
Max. Força Torque	Nm	44
Aula de proteção	-	III

### 1. Diretrizes gerais para operação segura.

Leia todas as instruções cuidadosamente. A falta da natureza seguindo as instruções pode causar choque elétrico, incêndio e / ou ferimentos graves. Guarde estas instruções em um local seguro.

#### 1.1. Segurança no local de trabalho.

1.1.1. Mantenha seu local de trabalho limpo e bem iluminado. Desordem e pouca iluminação podem contribuir para a ocorrência de um acidente.

1.1.2. Não opere em um ambiente onde a furadeira sem fio apresente maior risco de explosão nas proximidades de líquidos, gases ou pós inflamáveis.

Durante a operação da broca sem fio podem ser separadas as faíscas que podem inflamar pós ou fumaças.

1.1.3. Mantenha crianças e transeuntes a uma distância segura enquanto estiver trabalhando com a furadeira sem fio.

Se sua atenção for desviada, você poderá perder o controle sobre a furadeira sem fio.

#### 1.2. Segurança ao trabalhar com eletricidade.

Proteja sua furadeira sem fio da chuva e umidade.

A penetração de água na broca sem fio aumenta o risco de choque elétrico.

1.3. Maneira segura de trabalhar.

1.3.1. Concentre-se, observe cuidadosamente suas ações e aja com cautela e prudência. Não use o berbequim sem fio quando estiver cansado ou sob a influência de drogas, álcool ou drogas narcóticas.

Um momento de distração no trabalho pode causar ferimentos extremamente graves.

1.3.2. Trabalhar com roupas de trabalho de proteção e sempre com óculos de segurança.

Uso Adequado para perfuração de choque e as atividades de equipamentos de proteção individual, como máscaras respiratórias, sapatos saudáveis e bem fechados, com capacete de proteção estável e silenciadores (protetores auditivos) reduzem o risco de acidentes.

1.3.3. Evite o perigo de ligar o berbequim sem fio inadvertidamente. Se, ao transportar a furadeira sem fio, mantenha o dedo no gatilho, existe o risco de acidente.

1.3.4. Evite posições não naturais do corpo. Trabalhe em uma posição estável do corpo a qualquer momento e mantenha o equilíbrio. Assim, você pode controlar a broca sem fio melhor e mais segura se surgirem situações inesperadas.

1.3.5. Trabalhe com roupas apropriadas. Não opere com roupas soltas ou ornamentos. Mantenha seu cabelo, roupas e luvas a uma distância segura das unidades giratórias da furadeira sem fio. Vestes, jóias, cabelos compridos podem ser pegos e levados pelo mandril.

1.4. Cuidado para broca sem corda.

1.4.1. Não sobrecarregue a furadeira sem fio. Use somente a furadeira sem fio de acordo com a finalidade a que se destina. Você operará melhor e mais seguro ao usar o fabricante da broca sem fio apropriado na faixa especificada de carga.

1.4.2. Mantenha a furadeira sem fio em locais onde não possam ser alcançados por crianças. Não deixe que seja usado por pessoas que não estão familiarizadas com a maneira de trabalhar com ele e que não tenham lido essas instruções. Quando nas mãos de usuários inexperientes, a broca sem corda pode ser perigosa.

1.4.3. Mantenha sua broca sem corda com cuidado. Verifique se as unidades móveis funcionam de forma impecável, seja emperramento, se houver itens quebrados ou danificados que distorcem ou alterem as funções da furadeira sem fio. Antes de usar a furadeira sem fio, certifique-se de que as peças danificadas sejam reparadas. Muitos acidentes são causados por ferramentas elétricas e aparelhos mal conservados.

1.4.4. Mantenha suas ferramentas de corte bem afiadas e sempre limpas. Ferramentas de corte adequadamente mantidas com bordas afiadas têm menos resistência e trabalham com elas com mais facilidade.

1.4.5. Use a furadeira sem fio, o acessório, as ferramentas de trabalho, etc., de acordo com as instruções do fabricante. Ao fazê-lo, deve cumprir as condições e operações operacionais específicas a serem executadas. O uso de uma furadeira sem fio, além das fornecidas pelas aplicações do fabricante, aumenta o risco de acidentes.

1.5. Instruções para manuseio seguro, específico para a broca sem fio adquirida.

A perda de controle da ferramenta elétrica pode levar à ocorrência de acidentes.

1.5.1. Não use dispositivos adicionais que não sejam recomendados pelo fabricante para essa ferramenta específica. O fato de você poder conectar ao dispositivo especificado ou à ferramenta de trabalho da máquina não garante um trabalho seguro com ele.

1.5.2. Nunca coloque as mãos perto das ferramentas de trabalho rotativas.

1.5.3. Se você executar atividades que ameçam cair ferramenta de trabalho de fios escondidos sob tensão, segure a ferramenta elétrica apenas alças isoladas elétrica. Ao entrar na ferramenta de trabalho em contato com os fios sob tensão, ela é transmitida através dos detalhes metálicos da furadeira sem fio e isso pode levar a choques elétricos.

1.5.4. Use instrumentos apropriados para encontrar qualquer coisa escondida sob os dutos de superfície ou entre em contato com a empresa de suprimentos local apropriada. Em contato com os fios sob tensão pode causar incêndio ou choque elétrico. Danos no pipeline podem causar explosão. A deterioração da água tem o efeito de grandes danos materiais e pode causar choque elétrico.

1.5.5. Forneça peça de trabalho.

Detalhe, e prenda com aparelhos apropriados ou chaves é ancorado com mais firmeza e segurança

do que se você segurá-lo com a mão.

1.5.6. Limpe regularmente as aberturas de ventilação da sua furadeira sem fio.

1.5.7. Não mude a direção da rotação do eixo quando a ferramenta estiver em operação. Caso contrário, a broca pode estar danificada.

1.5.8. Para limpar a broca, use um pano macio e seco. Nunca use detergentes ou álcool.

2. Construção e uso.

Drill é uma ferramenta movida a bateria. O drive consiste em motor de comutador de CC com ímãs permanentes e engrenagem planetária. A broca é projetada para aparafusar e desapertar parafusos e parafusos em madeira, metal e plásticos e para perfurar orifícios nesses materiais. As ferramentas elétricas sem fio e alimentadas por bateria são especialmente úteis para trabalhos de decoração de interiores, adaptação de instalações, etc.

Use a ferramenta elétrica de acordo com as instruções do fabricante.

3. Nível de ruído e parâmetros de vibração.

Pressão sonora:  $L_pA = 73.00 \text{ dB (A) K} = 3 \text{ dB (A)}$

Potência sonora:  $L_wA = 84.00 \text{ dB (A) K} = 3 \text{ dB (A)}$

Aceleração de vibração:  $a_h = 3.65 \text{ m / s}^2$

4. Informações sobre bateria e carregador.

A broca sem corda não é fornecida com bateria e carregador. Use apenas bateria e carregador da série R20 System.

5. Operação e configurações. Ligando. Desligando.

5.1. Ligar - pressione o botão interruptor (1).

5.2. Desligar - soltar o botão interruptor (1).

5.3. Freio do fuso.

A broca está equipada com freio eletrônico, que pára o fuso imediatamente após a liberação do interruptor (6). O freio garante precisão ao aparafusar ou perfurar e evita a rotação livre do fuso depois de ser desligado.

5.4. Controle de velocidade rotacional.

A velocidade de aparafusamento ou perfuração pode ser controlada durante o funcionamento, aumentando ou diminuindo a pressão no botão do interruptor (1). O controle de velocidade permite partida suave, o que evita deslizamento de furos ao perfurar gesso ou esmalte e ajuda a controlar a operação ao aparafusar e desaparafusar.

5.5. Embreagem de sobrecarga. Controle de torque.

Ajustar o anel (3) na posição dada causa o ajuste permanente da embreagem ao torque especificado. Quando o torque definido é atingido, a embreagem de sobrecarga é liberada automaticamente. Evita que os parafusos aparafusem profundamente ou danifiquem a broca.

Diferentes parafusos e materiais exigem um torque diferente para serem aplicados.

Quanto maior o número correspondente à posição dada, maior o torque.

Coloque o anel (3) no torque especificado.

Sempre inicie a operação com baixo torque.

Aumente o torque gradualmente até que o valor apropriado seja definido.

Use configurações mais altas para desaparafusar os parafusos.

Quando perfurar, escolha as configurações marcadas com o símbolo da furadeira. Quando esta configuração está definida, o torque é o maior.

O conhecimento de como escolher as configurações apropriadas vem com a prática.

Definir o anel na posição de perfuração desativa a embreagem de sobrecarga.

5.6. Mudança de marcha.

A broca apresenta o comutador de engrenagem, que amplia a faixa de velocidade de rotação.

Engrenagem I: pequena faixa de velocidade, grande torque;

Engrenagem II: grande faixa de velocidade, baixo torque.

Coloque o interruptor na posição apropriada, dependendo dos trabalhos executados. Gire o fuso ligeiramente se o interruptor não puder ser movido.

Nunca mude a posição do interruptor sob a operação da broca. Isso pode danificar a ferramenta



elétrica.

#### 5.7. Instalação de ferramenta de trabalho.

Coloque o seletor de direção na posição intermediária.

Mantendo o anel traseiro do mandril e girando o anel dianteiro no sentido horário, você pode ajustar a mandíbula necessária e inserir a broca ou o bit de acionamento adequados.

A broca ou bit acionador deve ser empurrada para o limite da bucha.

Segure o anel traseiro e gire o anel dianteiro no sentido anti-horário, aperte-o com dificuldade.

Desinstalação da ferramenta é semelhante à instalação, apenas a seqüência de ações é invertida.

Verifique a posição da ferramenta ao instalar a broca ou o bit de acionamento no mandril. Use um adaptador magnético adicional como uma extensão ao usar bits de driver curtos.

#### 5.8. Direção esquerda-direita de rotação.

Escolha a direção da rotação do fuso com a chave seletora (2).

Rotação direita - mova o interruptor (2) para a posição extrema esquerda.

Rotação esquerda - mova o interruptor (2) para a posição extrema direita.

Não mude a direção do fuso quando o fuso estiver girando.

#### 5.9. Perfuração.

Quando você precisa desabafar o diâmetro grande, é recomendado primeiro quebrar uma pequena abertura, que será perfurada no tamanho desejado. Isso evitará sobrecarregar a broca. Os furos profundos de perfuração devem ser feitos gradualmente, conforme retirados periodicamente do furo para remover lascas ou poeira. Se durante a perfuração para perfurar blocos em furos, você deve excluir a furadeira. Use uma mudança de direção de rotação para remover a broca do furo. A broca deve ser mantida alinhada com o buraco. Idealmente, a broca deve ser colocada perpendicularmente à superfície do material a ser processado. Se a condição de perpendicularidade não for respeitada no trabalho pode levar à retenção ou quebra no furo e lesões ao usuário. Continuação de perfuração em baixa velocidade o motor de sobreaquecimento ameaça. Deve fazer intervalos periódicos durante o trabalho ou permitir que a broca trabalhe em velocidade máxima sem carga por cerca de 3 minutos. Não obscureça as aberturas no casco usado para ventilação do motor.

5,10. Faça pausas periódicas no trabalho.

5,11. Mantenha e consulte os acessórios com cuidado.

5.12. Não jogue a ferramenta, não sobrecarregue, não mergulhe na água e outros líquidos não a use para misturar adesivos e revestimentos de concreto.

#### 6. Operação e manutenção.

Limpe o corpo com um pano seco. Não use agentes de limpeza, pois eles podem danificar o revestimento.

##### 6.1. Substituição do mandril.

Bucha de liberação rápida é parafusada no eixo da broca e adicionalmente presa com um parafuso.

Coloque o seletor de direção (2) na posição intermediária.

Mandíbulas de mandril aberto.

Desaperte o parafuso de fixação com uma chave de fenda cruzada, girando-o no sentido horário (rosca esquerda).

Instale a chave sextavada no mandril.

Bata suavemente na segunda extremidade da chave sextavada.

Desaperte o mandril.

A instalação do mandril é semelhante à instalação, apenas a seqüência de ações é invertida.

##### 6.2. Substituir escovas de carvão.

Escovas de carvão do motor desgastadas (menores que 5 mm), para cima ou quebradas devem ser substituídas. Sempre substitua as duas escovas simultaneamente. Trabalhar na substituição de escovas de carvão confiadas apenas a pessoas qualificadas com peças de reposição originais no serviço RAIDER.

6.3. Todas as falhas devem ser reparadas pela oficina de serviços da RAIDER.

6.4. A reparação da sua energia é melhor realizada apenas por especialistas qualificados, que utilizaram apenas peças de reposição originais. Isso garante sua operação de segurança.

### 7. Proteção Ambiental.

A máquina, os acessórios e a embalagem devem ser selecionados para reciclagem ecologicamente correta.

Não descarte ferramentas elétricas no lixo doméstico!

De acordo com a Diretiva Europeia 2012/19 / CE para Resíduos de Equipamentos Elétricos e Eletrônicos e sua implementação em direito nacional, as ferramentas elétricas que não são mais utilizáveis devem ser coletadas separadamente e descartadas de maneira ambientalmente correta.



# EXPLODED VIEW & SPARE PARTS LIST

## CORDLESS DRILL RDP-KCD20

1.	Left handle thread screw	1
2.	Drill chuck	1
3.	Torque Setting Ring	1
4.	Variable speed ring	1
5.	Gear box	1
6.	Speed changing plate	1
7.	Spring	1
8.	Plate spring	1
9.	Switch lock button	1
10.	Inductors	2
11.	Magnetic ring	1
12.	Switch	1
13.	LED	1
14.	Tapring screw	1
15.	Protective plate	1
16.	Battery clip	1
17.	Nut	2
18.	Belt hook	1
19.	Tapring screw	1
20.	Lampshade	1
21.	The magnet	2
22.	Screwdriver head	1
23.	Enclosure bottom cap	1
24.	Tapring screw	10

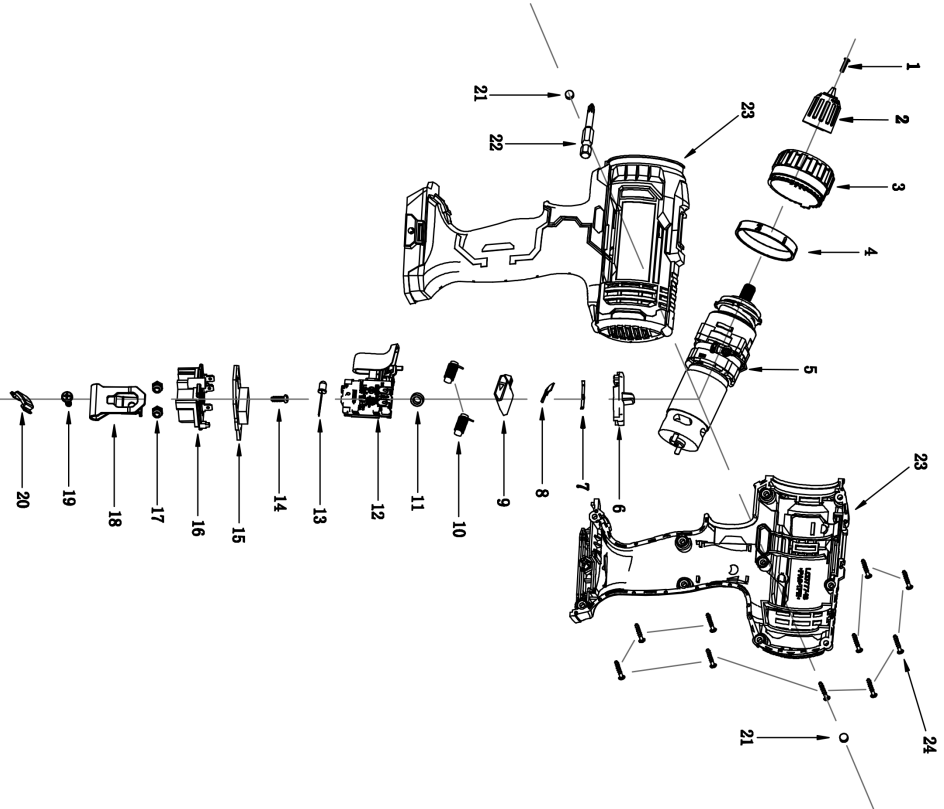



## DECLARATION OF CONFORMITY CORDLESS DRILL RDP-KCD20

Euromaster Import Export Ltd. Address: Sofia 1231, Bulgaria, 246 Lomsko shausse Blvd.

- (BG) Декларираме на собствена отговорност, че този продукт е в съответствие със следните стандарти и разпоредби:
- (GB) We declare under our sole responsibility that this product is in conformity and accordance with the following standards and regulations:
- (D) Der Hersteller erklärt eigenverantwortlich, dass dieses Produkt den folgenden Standards und Vorschriften entspricht:
- (NL) Wij verklaren onder onze volledige verantwoordelijkheid dat dit product voldoet aan, en in overeenstemming is met, de volgende standaarden en reguleringen:
- (F) Nous déclarons sous notre seule responsabilité que ce produit est conforme aux standards et directives suivants:
- (E) Declaramos bajo nuestra exclusiva responsabilidad que este producto cumple con las siguientes normas y estándares de funcionamiento:
- (P) Declaramos por nossa total responsabilidade que este produto está em conformidade e cumpre as normas e regulamentações que se seguem:
- (I) Dichiariamo, sotto la nostra responsabilità, che questo prodotto è conforme alle normative e ai regolamenti seguenti:
- (S) Vi garanterar på eget ansvar att denna produkt uppfyller och följer följande standarder och bestämmelser:
- (FIN) Vakuutamme yksinomaan omalla vastuullamme, että tämä tuote täyttää seuraavat standardit ja säädökset:
- (N) Vi erklærer under vårt eget ansvar at dette produktet er i samsvar med følgende standarder og regler:
- (DK) Vi erklærer under eget ansvar, at dette produkt er i overensstemmelse med følgende standarder og bestemmelser:
- (H) Felelősségünk teljes tudatában kijelentjük, hogy ez a termék teljes mértékben megfelel az alábbi szabványoknak és előírásoknak:
- (CZ) Na naši vlastní zodpovednosť prohlašujeme, že je tento výrobek v souladu s následujícími standardy a normami:
- (SK) Vyhlasujeme na našu výhradnú zodpovednosť, že tento výrobok je v zhode a súlade s nasledujúcimi normami a predpismi:
- (SLO) S polno odgovornostjo izjavljamo, da je ta izdelek v skladu in da odgovarja naslednjim standardom ter predpisom:
- (PL) Deklarujemy na własną odpowiedzialność, że ten produkt spełnia wymogi zawarte w następujących normach i przepisach:
- (LT) Prisiimdam visi atsakomybe deklaruojame, kad šis gaminyis atitinka žemiau paminetus standartus arba nuostatus:
- (LV) Apgalvojam ar visu atbildību, ka šis produkts ir saskaņā ar atbilst sekojošiem standartiem un nolikumiem:
- (EST) Deklareerime meie ainuvastutusel, et see toode on vastavuses ja kooskõlas järgmiste standardite ja määrustega:
- (RO) Declaram prin aceasta ca raspunderea deplină a produsului acesta este în conformitate cu următoarele standarde sau directive:
- (HR) Izjavljujemo pod vlastitom odgovornošću da je strojem ukladan sa slijedećim standardima ili standardiziranim dokumentima i u skladu sa odredbama:
- (RUS) Под свою ответственность заявляем, что данное изделие соответствует следующим стандартам и нормам:
- (UA) На свою власну відповідальність заявляємо, що дане обладнання відповідає наступним стандартам і нормативам:
- (GR) Δηλώνουμε υπεύθυνα ότι το προϊόν αυτό συμφώνει και τηρεί τους παρακάτω κανονισμούς και πρότυπα:
- (MK) Ние под наша лична одговорност дека овој производ е во согласност со следните стандарди и регулативи:

EN 62841-1:2015

EN 62841-2-1:2018

EN 55014-1: 2021

EN 55014-2:2021

2006/42/EC, 2014/30/EC

Place&Date of Issue:

Sofia, Bulgaria

December 06, 2023



Brand Manager:

Krasimir Petkov



## EC DECLARATION OF CONFORMITY

Euromaster Import Export Ltd.

Address: Sofia 1231, Bulgaria, 246 Lomsko shausse Blvd.

Product: Cordless Drill

Brand: RAIDER

Type Designation: RDP-KCD20

is designed and manufactured in conformity with following Directives:

2006/42/EC of the European Parliament and the Council dated 17-th May 2006 on machinery;  
2014/30/EU of the European parliament and of the council of 26 February 2014 on the harmonisation of the laws of the Member States relating to electromagnetic compatibility

The product fulfils the essential requirements of the following standards:

**EN 62841-1:2015**  
**EN 62841-2-1:2018**  
**EN 55014-1: 2021**  
**EN 55014-2:2021**



Place&Date of Issue:

Sofia, Bulgaria

December 06, 2023

Brand Manager:

Krasimir Petkov



## ЕО ДЕКЛАРАЦИЯ ЗА СЪОТВЕТСТВИЕ

Евромастер Импорт Експорт ООД  
Адрес: София 1231, България, "Ломско шосе" 246.

Продукт: Акумулаторна Бормашина  
Запазена марка: RAIDER  
Модел: RDP-KCD20

е проектиран и произведен в съответствие със следните директиви:

2006/42/ЕО на Европейския парламент и на Съвета от 17 май 2006 година относно машините;  
2014/30/ЕС на Европейския парламент и на съвета от 26 февруари 2014 година за хармонизиране  
на законодателствата на държавите членки относно електромагнитната съвместимост

**EN 62841-1:2015**  
**EN 62841-2-1:2018**  
**EN 55014-1: 2021**  
**EN 55014-2:2021**



Място и дата на издаване:  
София, България  
06 Декември 2023

Бранд мениджър:

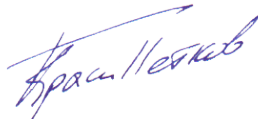
  
Красимир Петков



## DECLARAȚIE DE CONFORMITATE

**Euromaster Import Export Ltd.**

**Adresa: Sofia 1231, Bulgaria, 246 Lomsko shausse Blvd.**

Produs: Bormașină Cu Acumulator

Trademark: RAIDER

Model: RDP-KCD20

este proiectat și fabricat în conformitate cu următoarele directive Directivelor:

Directiva 2006/42/CE A Parlamentului European și a Consiliului din 17 mai 2006 privind echipamentele tehnice;

Directiva 2014/30/CE a Parlamentului European și a Consiliului din 15 decembrie 2004 privind compatibilitatea electromagnetică

este în conformitate cu următoarele standarde:

**EN 62841-1:2015**

**EN 62841-2-1:2018**

**EN 55014-1: 2021**

**EN 55014-2:2021**



Locul și Data apariției:

Sofia, Bulgaria

December 06, 2023

Brand Manager:

Krasimir Petkov

## ГАРАНЦИОННА КАРТА

МОДЕЛ.....

СЕРИЕН № .....

СРОК .....

*(за подробности виж гаранционните условия)*

№, дата на фактура / касов бон.....

### ДАННИ ЗА КУПУВАЧА

ИМЕ/ФИРМА .....

*(попълва се от служителя)*

АДРЕС.....

*(попълва се от служителя)*

ПОДПИС НА КУПУВАЧА.....

*(запознат съм с гаранционните условия и правилата за експлоатация, изделието е в техническа изправност и окомплектовка)*

### ДАННИ ЗА ПРОДАВАЧА

ИМЕ/ФИРМА .....

*(попълва се от служителя)*

АДРЕС .....

*(попълва се от служителя)*

ДАТА/ПЕЧАТ .....

### СЕРВИЗЕН ПРОТОКОЛ

Приемнен протокол	Дата на приемане	Описание на дефекта	Дата на предаване	Подпис

Централен сервиз: София, бул: "Ломско шосе" 246, тел.: 0700 44 155 (безплатен за цялата страна)

e-mail: info@euromasterbg.com



## ГАРАНЦИОННИ УСЛОВИЯ ЗА МАШИНИ

Машините и аксесоарите „RAIDER“ са конструирани и произведени съгласно действащите в Република България нормативни документи и стандарти за съответствие с всички изисквания за безопасност.

### СЪДЪРЖАНИЕ И ОБХВАТ НА ТЪРГОВСКАТА ГАРАНЦИЯ:

Търговската гаранция, която „Евромастер Импорт-Експорт“ ООД дава за територията на Република България е както следва:

- 36 месеца за всички електроинструменти и бензинови машини от сериите: Raider Industrial, Raider Pro;
- 36 месеца за физически лица за електроинструменти от сериите: Raider Power Tools, Raider Garden Tools;
- 12 месеца за юридически лица за електроинструменти от сериите: Raider Power Tools, Raider Garden Tools;
- 24 месеца за физически лица за инструменти от серията Raider Pneumatic;
- 12 месеца за юридически лица за инструменти от серията Raider Pneumatic;
- 24 месеца за физически лица за всички бензинови машини от сериите: Raider Power Tools и Raider Garden tools
- 12 месеца за юридически лица за всички бензинови машини от сериите: Raider Power Tools и Raider Garden tools
- 24 месеца за физически лица за всички крикове, ръчни машини, газови и дизелови калорифери от серията Raider Power Tools;
- 12 месеца за юридически лица за всички крикове, ръчни машини, газови и дизелови калорифери от серията Raider Power Tools

Търговската гаранция е валидна при предоставяне на гаранционна карта попълнена правилно в момента на закупуване на машината и фискален касов бон или фактура. Гаранционната карта трябва да съдържа модел, сериен номер, име подпис и печат на търговеца продал машината, подпис от страна на клиента, че е запознат с гаранционните условия и датата на покупката. Непопълнени или подправени гаранционни карти са невалидни. Машините трябва да се използват само по предназначение и в съответствие с инструкцията за употреба. За да се гарантира безопасната работа е необходимо клиента да се запознае добре с инструкциите за употреба на машината, правилата за безопасност при работа с нея и конкретното и предназначение.

Машината изисква периодично почистване и подходяща поддръжка.

### ГАРАНЦИЯТА НЕ ПОКРИВА:

- износване на цветното покритие на машината;
- части и консумативи, които подлежат на износване, причинено от ползването като например: грес и масло, четки, водачи, опорни ролки, тампони, гумени маншони, задвижващи ремъци, спирачки, гъвкав вал с жило, лагери, семеринги, бутало с ударник на такеи и др.;
- допълнителни аксесоари и консумативи като: ръкохватки, струйник, кутии, свредла, дискове за рязане, секачи, ножове, вериги, шукурки, ограничителни, полир-шайби, патроници (захвати и държачи на режещия инструмент), макарата за корда и самата корда за косачки и др.;
- ръчен стартерен механизъм и запалителна свещ;
- настройка на режима на работа;
- стоплеми електрически предпазители и крушки;
- механични повреди на корпуса и всички външни елементи на изделието, включително декоративни;
- предпазители за очи, предпазители за режещи инструменти, гумирани плочи, закопчалки, линеали и др.;
- захранващ кабел и щепсел;

- цялостните повреди на инструментите, причинени от природни бедствия, като пожари, наводнения, земетресения и др.;

### ОТПАДАНЕ НА ГАРАНЦИЯТА:

Фирма „Евромастер И/Е“ ООД не е отговорна за повреди причинени от трети лица, като „Електроснабдителни дружества“, повреди от външен характер, като токови удари, нестандартни захранващи напрежения и има правото да откаже гаранционно обслужване при:

- несъответстващ (или непълнен) сериен номер на изделието с този попълнен на гаранционната карта;
- заличен или липсващ идентификационен етикет на машината;
- повреди възникнали при транспорт, неправилно съхранение и монтаж на машината;
- направен опит за неоторизирана сервизна намеса в неупълномощена сервизна база;
- повреди, които са причинени в следствие на неправилна употреба (неспазване инструкцията за експлоатация) на машината от страна на клиента или трети лица;
- повреди причинени в резултат на използването на машината в друга среда освен препоръчаната от производителя (влажност, температура, вентилация, напрежение, запрашеност и др.);
- повреди, причинени от попадане на външни тела в машината;
- повреди, причинени в следствие на небрежно боравене с машината;
- повреди причинени от работа без въздушен филтър или силно замърсен такъв;
- при неправилно съотношение на бензин/двухтактово масло, водещо до блокиране на двигателя
- повреда в следствие неправилно поставен или незаточен режещ инструмент;
- повреда на редукторната кутия (предавката), причинена от недостатъчно добро смазване (с грес) на същата или механичен удар по задвижващата ос.
- повреда на ротор или статор, изразяваща се в слепване между тях, следствие на стопяване на изолациите, причинено от продължително претоварване;
- повреда на ротор или статор причинена от претоварване или нарушена вентилация, изразяваща се в промяна на цвета на колектора или намотките;
- натрупан нагар или запушен ауспук – резултат от преозирание на количеството масло в двухтактовата смес.
- липса на масло за режещата верига или незаточена (изхабена) верига;
- запушена горивна система;
- липсват защитни дискове, опорни плотове или други компоненти които са част от конструкцията на инструмента и са предназначени за осигуряването на безопасната му и правилна експлоатация;
- захранващият кабел на инструмента е удължаван или подменен от клиента;
- повредата е причинена от претоварване или липса на вентилация, недостатъчно или неправилно смазване на движещите се компоненти на изделието;
- износване или блокирани лагери поради претоварване, продължителна работа или прах;
- разбито лагерно гнездо от блокиран лагер или разбита втулка;
- разбито шпунково или резбово съединение;
- повреда в ел.клуч или електронно управление причинена от прах или счупване;
- повредена редукторна кутия (глава) причинено от застоп

рващия механизъм;

- поява на необичайна хлабина между бутало и цилиндър в резултат на претоварване, продължителна работа или прах;

- затягане между бутало и цилиндър в резултат на претоварване, продължителна работа или прах;

- повредено центробежно колело и спирачка (променен цвят) – дължи се на работа с блокирана спирачка;

- сплуквания по корпуса, причинени от неправилен монтаж на свързващи тръби, фитинги и подобни;

- липса на компоненти които са част от конструкцията на инструмента и са предназначени за осигуряването на безопасната му и правилна експлоатация;

- на всички водни помпи (без потопяемите) и хидрофори трябва да бъде монтиран възвратен клапан на входящия отвор. При хидрофорите периодично се проверява налягането на металния контейнер(налягането трябва да бъде в границите 1.5 – 2 bar).

**ВНИМАНИЕ!** Хидрофорите Raider с механичен пресостат не изключват автоматично при липса на вода!

- повреда причинена от работа „на сухо“ без вода, която се изразява в деформация на уплътненията и компонентите на помпената част.

- повреди причинени от замръзване и прекомерно прегряване; Сроктът за отремонтване на приети в сервиза машини е в рамките на един месец.

Сервизите не носят отговорност за машини, не потърсени от собствениците им един месец след законния срок за ремонт!

Търговската гаранция за батерии и зарядни устройства, която "Евромастер Импорт-Експорт" ООД дава за територията на Република България, е както следва:

- 18 месеца за батерията и зарядното устройство от сериите: Raider Industrial, Raider Pro;

- 12 месеца за батерията и зарядното устройство от сериите: Raider Power Tools, Raider Garden Tools;

Гаранционният срок започва да тече от датата на закупуване. Гаранцията покрива всички дефекти, възникнали при правилно ползване на батерията и зарядното устройство, съобразно инструкцията за употреба. "Евромастер Импорт-Експорт" ООД осигурява гаранция, приложима при изброените по-долу условия, чрез безплатно отстраняване на дефекти на продукта, за които в рамките на гаранционния срок може да се докаже, че се дължат на дефекти в материала или при производството. Търговската гаранция е валидна при предоставяне на гаранционната карта на машината, попълнена правилно в момента на закупуване на продукта и фискален касов бон или фактура. Гаранционната карта трябва да съдържа модел и серийен номер на акумулаторната машина, окомплектована с батерия и зарядно устройство, име, подпис и печат на търговеца/продавача комплекта акумулаторен електроинструмент, подпис от страна на клиента, че е запознат с гаранционните условия и датата на покупката.

Гаранцията не покрива:

- износване на цветното покритие на батерията и зарядното устройство;

- повреди възникнали при транспорт, механични повреди /на корпуса и всички външни елементи на

батерията и зарядното, включително декоративни/, при други външни въздействия и природни бедствия като пожари, наводнения, земетресения;

- дефекти от амортизация, нормално износване и изхабяване; Гаранцията за батерията и зарядното устройство отпада в случаите на:

- несъответстваш (или непълнен) серийен номер на комплекта акумулаторен електроинструмент с този попълнен на гаранционната карта;

- нарушение на целостта, изтриване или липса на етикета на производителя върху батерията и зарядното устройство;

- всички случаи на повреди, причинени от неправилна употреба (неспазване инструкцията за експлоатация), изпускане, удар, заливане с течности, небрежно боравене, и в случаи, че всички клетки в батерията са изтощени под критичния минимум;

- зареждане с неоригинални зарядни устройства, захранващият кабел на зарядното устройство е удължаван или подменен от клиента, или други външни въздействия в противоречие с изискванията на производителя;

- когато е правен опит за ремонт, монтаж, демонтаж, модификация от потребителя или промени от неупълномощени лица или фирми;

- при използване на батерията и зарядното устройство не по предназначение;

- повреди причинени в резултат на използването и съхранението на батерията и/или зарядното в друга среда освен препоръчаната от производителя (влажност, температура, вентилация, напрежение, запращеност и др.);

- при токови удари, гръмотевични, наводнения, пожари, други външни въздействия;

- при работа с нестандартна захранваща мрежа и с други неподходящи или нестандартни устройства;

Сроктът за отремонтване на приети в сервиза батерии и зарядни устройства е в рамките на срока за ремонт- един месец, след който сервизите не носят отговорност в случай, че не са потърсени.

Законовата гаранция е съгласно изискванията на ЗЗП и Закон за предоставяне на цифрово съдържание и цифрови услуги и за продажба на стоки. При несъответствие на стоките потребителят има правни средства за защита срещу продавача, които не са свързани с разходи за него, като търговската гаранция не засяга тези средства за защита на потребителя;

Независимо от търговската гаранция продавачът отговаря за липсата на съответствие на потребителската стока с договора за продажба съгласно гаранцията по чл. 33 – 38 (Закон за предоставяне на цифрово съдържание и цифрови услуги и за продажба на стоки).

Чл. 33. (1) Когато стоките не отговарят на индивидуалните изисквания за съответствие с договора, на обективните изисквания за съответствие и на изискванията за монтиране или инсталиране на стоките, потребителят има право:

1. да предяви рекламация, като поиска от продавача да приведе стоката в съответствие;
2. да получи пропорционално намаление на цената;
3. да развали договора.

(2) В случаите по ал. 1, т. 1 потребителят може да избере между ремонт или замяна на стоката, освен ако това се окаже невъзможно или би довело до непропорционално големи разходи за продавача, като се вземат предвид всички обстоятелства към конкретния случай, включително:

1. стойността, която би имала стоката, ако нямаше липса на съответствие;
2. значимостта на несъответствието, и
3. възможността да бъде предоставено другото средство за защита на потребителя без значително неудобство за потребителя.

(3) Продавачът може да откаже да приведе стоката в съответствие, ако ремонтът и замяната са невъзможни или ако биха довели до непропорционално големи разходи за него, като се вземат предвид всички обстоятелства, включително тези по ал. 2, т. 1 и 2.

(4) Потребителят има право на пропорционално намаляване на цената или да развали договора за продажба в следните случаи:

1. продавачът не е извършил ремонт или замяна на стоката съгласно чл. 34, ал. 1 и 2 или, когато е приложимо, не е извършил ремонт или замяна съгласно чл. 34, ал. 3 и ал. 4 или продавачът е отказал да приведе стоката в съответствие съгласно ал. 3;

2. появи се несъответствие въпреки предприетите от продавача действия за привеждане на стоката в съответствие; при несъответствие на стоки с дълготрайна употреба и на стоки, съдържащи цифрови елементи, продавачът има право да направи втори опит за привеждане на стоката в съответствие в рамките на срока на гаранцията по чл. 31;

3. несъответствието е толкова сериозно, че оправдава незабавно намаляване на цената или разваляне на договора за продажба, или

4. продавачът е заявил или от обстоятелствата е ясно, че продавачът няма да приведе стоката в съответствие в разумен срок или без значително неудобство за потребителя.

(5) Потребителят няма право да развали договора, ако несъответствието е незначително. Тежестта на доказване за това дали несъответствието е незначително се носи от продавача.

(6) Потребителят има право да откаже плащането на оставаща част от цената или на част от цената, докато продавачът не изпълни своите задължения за привеждане на стоката в съответствие.

Чл. 34. (1) Ремонтът или замяната на стоките се извършва безплатно в рамките на разумен срок, считано от уведомяването на продавача от потребителя за несъответствието и без значително неудобство за потребителя, като се вземат предвид естеството на стоките и целта, за която са били необходими на потребителя.

(2) За стоки, различни от стоките, съдържащи цифрови елементи, ремонтът или замяната на стоките се извършва безплатно в рамките на един месец, считано от уведомяването на продавача от потребителя за несъответствието и без значително неудобство за потребителя, като се вземат предвид естеството на стоките и целта, за която са били необходими на потребителя.

(3) Когато несъответствието се отстранява чрез ремонт или замяна на стоките, потребителят предоставя стоките на разположение на продавача. При замяна на стоките продавачът взема заменените стоки обратно от потребителя за своя сметка.

(4) Когато извършването на ремонт изисква демонтирането на стоките, които са били инсталирани съобразно тяхното естество и цел, преди да се появи несъответствието, или когато тези стоки трябва да бъдат заменени, задължението на продавача да ремонтира или да замени стоките включва демонтирането на стоките, които не съответстват, и инсталирането на заместващите стоки или на ремонтiranите стоки, или поемане на разходите за демонтиране и инсталиране на стоките.

(5) Потребителят не дължи заплащане за обичайната употреба на заменените стоки за времето преди тяхната замяна.

Чл. 35. Намаляването на цената е пропорционално на разликата между стойността на получените от потребителя стоки и стойността, която биха имали стоките, ако нямаше липса на съответствие.

Чл. 36. (1) Потребителят упражнява правото си да развали договора чрез заявление до продавача, с което го уведомява за решението си да развали договора за продажба.

(2) Когато несъответствието се отнася само за някои от стоките, доставени съгласно договора за продажба, и е налице основание за разваляне на договора съгласно чл. 33, потребителят има право да развали договора за продажба само по отношение на тези стоки, които не съответстват, както и по отношение на

всички други стоки, които е придобил заедно със стоките, които не съответстват, ако не може разумно да се очаква, че потребителят ще се съгласи да запази само стоките, които съответстват.

(3) Когато потребителят развали договора за продажба изцяло или частично само по отношение на някои от доставените съгласно договора за продажба стоки, потребителят връща тези стоки на продавача без неоправдано забавяне и не по-късно от 14 дни, считано от датата, на която потребителят е уведомил продавача за решението си да развали договора за продажба. Крайният срок се смята за спазен, ако потребителят е върнал или изпратил стоките обратно на продавача преди изтичането на 14-дневния срок. Всички разходи за връщане на стоките, в т.ч. експедиране на стоките, са за сметка на продавача.

(4) Продавачът възстановява на потребителя заплатената цена за стоките след тяхното получаване или при представяне на доказателство от потребителя за тяхното изпращане на продавача. Продавачът е длъжен да възстанови получените суми, като използва същото платечно средство, използвано от потребителя при първоначалната трансакция, освен ако потребителят е изразил изричното си съгласие за използване на друго платечно средство и при условие че това не е свързано с разходи за потребителя.

Чл. 37. (1) Потребителят може да упражни правата си по този раздел, както следва:

1. за стоки, различни от стоки, съдържащи цифрови елементи, в срок до две години, считано от доставянето на стоката;

2. за стоки, съдържащи цифрови елементи, когато договорот за продажба предвижда еднократно предоставяне на цифрово съдържание или цифрова услуга, независимо от това дали несъответствието се дължи на физическите или цифровите елементи на стоката, в срок до две години, считано от доставянето на стоката и предоставянето на цифровото съдържание или цифровата услуга или в рамките на периода от време, посочен в чл. 31, ал. 1 и 2, без да се възпрепятства прилагането на чл. 28, ал. 3, т. 1;

3. за стоки, съдържащи цифрови елементи, когато договорот за продажба предвижда непрекъснато предоставяне на цифрово съдържание или цифрова услуга за определен период от време, независимо от това дали несъответствието се дължи на физическите или цифровите елементи на стоката, в срок до две години, считано от доставянето на стоката и от започването на непрекъснато предоставяне на цифровото съдържание или цифровата услуга;

4. за стоки, съдържащи цифрови елементи, когато договорот за продажба предвижда непрекъснато предоставяне на цифрово съдържание или цифрова услуга за период, по-дълъг от две години, и несъответствието се дължи на цифровите елементи на стоката, потребителят може да упражни правата си по този раздел в рамките на срока на действие на договора.

(2) Срокът по ал. 1 спира да тече през времето, необходимо за извършване на ремонт или замяна на стоката.

(3) Упражняването на правото на потребителя по ал. 1 не е обвързано с други срокове за предявяване на иск, различни от тези по ал. 1.

Чл. 38. Продавачът, който отговаря за несъответствие на стоките, дължащо се на действие или бездействие, включително на пропуск да се предоставят актуализации на стоки, съдържащи цифрови елементи, от страна на лице на предходен етап от веригата от търговски сделки, има право на иск за обезщетение за претърпени вреди срещу лицето или лицата, които са причинили несъответствието.



Elektroinstrumenti „RAIDER“ su konstruisani i proizvedeni u saglasnosti sa normativnim dokumentima i standardima u skladu sa svim zahtevima za bezbednost koji važe na teritoriji Srbije

## Sadržaj i obuhvat trgovačke garancije

### Uslovi garancije

Garantni rok na teritoriji Srbije je 2 godine i teče od datuma kupovine elektrouredjaja.

Kupac-korisnik elektrouredjaja ima pravo na besplatnu popravk u osiguranom garantnom periodu, ako je garantni list popunjen ispravno potpisan i pečatiran od strane prodavca koji je uredjaj prodao, potpisan od strane kupca kojim potvrđuje da je upoznat sa uslovima garancije i fiskalni račun kojim potvrđuje datum kupovine uredjaja.

Za popravku i reklamaciju se primaju samo dobro očišćene mašine!

Popravka kvara priznatog sa naše strane u garantnom roku se izvršava na sledeći način: po našem izboru mi popravljamo pokvareni uredjaj besplatno ili ga menjamo za nov i garantni rok se ne obnavlja.

Uredjaj treba da se koristi strogo po instrukcijama navedenim u uputstvu za upotrebu.

Za bezbedan rad sa elektouredjajem neophodno je da kupac pre početka upotrebe aparata pažljivo pročita uputstvo za upotrebu, zatim uputstvo za bezbednost pri radu i naravno da koristi uredjaj za to za šta je neamenjen. Uredjaj zahteva periodično čišćenje i adekvatno održavanje .

### Garancija ne pokriva:

- ishabanu boju elektroaparata
- delovi i potrošni materijal koji podleže habanju prilikom upotrebe kao što su: grejs, ulje, četke, valjci, i dr.
- dodatni pribor i potrošni materijal kao što:rukohvati, baterije, kutije, dodatci za napajanje, svrdla, diskovi za sečenje, noževi, lanci, šmirgle, graničnici, kabli i dr.
- električni osigurači i sijalice
- mehanička oštećenja na telu aparat, dekorativni elementi na aparatu, štitnici za oči, štitnici za dodatke za sečenje, gumene ploče, učvršćivači, lenjiri, kabal i utičnica.
- celokupna oštreenja aparata nasatala kao posrdica požara, poplava, zemljotresa i dr.

### Otkaz garancije

Pravo da otkáže popravku (remont) u garantnom roku ima u sledećim slučajevima:

- Neodgovarajući (ili ne popunjen) serijski broj proizvoda u poredjenju sa serijskim brojem koji je upisan na garantni list
- Identifikaciona nalepnica proizvoda je izbrisana ili je nema.
- Ako je neko iz neovlašćenog servisa već pokušao da popravi aparat.
- Kvar je nastao kao posledica nepravilne upotrebe aparata ( nisu poštovane instrukcije navedene u uputstvu za upotrebu) od strane kupca ili drugih lica.
- Oštećenja su nastala usled nemarne upotrebe aparata.
- Oštećenje rotora ili statora u vidu splepljivanja nastala kao posledica topljenja izolacije a prouzrokovana prekomernom upotrebom aparata.
- Oštećenje rotora ili statora posledica preopterećenja ili oštećenog sistema za ventilaciju koja se manifestuje ravnomernim potamnivanjem kolektora ili zavojnica.
- Nedostaju zaštitni diskovi, ili drugi delovi uredjaja koji su deo konstrukcije aparata i imaju za cilj da osiguraju bezbedan rada sa aparatom prilikom pravilne upotrebe.
- Kabal za napajanje aparata je produžavan ili menjan od strane kupca.
- Šteta naneta preopterećenjem, zbog nedostatka ventilacije ili nedovoljnog podmazivanja pokretnih komponenti.
- Sklonjeni lageri zbog preopterećenja ili dugotrajne upotre.

Rok za popravku uredjeja koji je primljen u servis je 45 dena.

Ovlašćeni servis ne snosi odgovornost za aparate koje vlasnik nije došao da preuzme mesec dana nakon isteka zakonskog roka za popravku!

# RAIDER

SC EUROMASTER SRL  
STR.HORIA,CLOSCA SI CRISAN,NR.5,HALA 3,OTOPENI, ILFOV TEL/  
FAX:021.351.01.06

## CERTIFICAT DE GARANTIE

Nr. \_\_\_\_\_ din \_\_\_\_\_

Denumirea produsului \_\_\_\_\_

Seria de fabricatie a produsului \_\_\_\_\_

Caracteristici tehnice \_\_\_\_\_

Garantie comerciala : PODUS HOBBY.Termen de garantie: 24 luni de la data vanzarii  
catre consumatorii casnici (pentru toata gama RAIDER).  
Durata medie de utilizare: 3 ani

Vandut prin societatea \_\_\_\_\_ din localitatea

\_\_\_\_\_ str. \_\_\_\_\_ nr. \_\_\_\_\_ cu

factura nr. \_\_\_\_\_ din \_\_\_\_\_

Cumparator \_\_\_\_\_

Data cumpararii produsului \_\_\_\_\_

## **Garantia presupune repararea gratuita a defectelor datorate producatorului, in cadrul termenului de garantie**

1. Vanzatorul care comercializeaza produsul are obligatia sa faca demonstratia de functionare a produsului si sa explice consumatorului modul de utilizare al acestuia, in cazul in care consumatorul solicita acest lucru.

2. Produsul defect va fi receptionat de catre unitatea de service de care apartine care va efectua diagnosticarea defectului.

3. Unitatea service are obligatia de a efectua diagnosticarea, expertizarea si depanarea, in perioada de garantie, gratuit, in cel mult 15 zile de la data inregistrarii reclamatiei consumatorului. In cazul in care produsul nu poate fi reparat, el va fi inlocuit imediat dupa ce se constata imposibilitatea folosirii acestuia, cu un produs similar, acordandu-se un nou termen de garantie care va curge de la data preschimbării produsului sau i se va restitui beneficiarului contravaloarea produsului. Agentul economic are aceleasi obligatii pentru produsul inlocuit ca si pentru produsul vandut initial.

4. Durata termenului de garantie se prelungeste cu termenul scurs de la data la care consumatorul a reclamat defectarea produsului, pana la data repunerii in functiune a acestuia, acest fapt fiind inregistrat in certificatul de garantie de catre unitatea service care a executat reparatia.

5. Pentru a beneficia de garantie, cumparatorul are obligatia de a respecta instructiunile de utilizare/intretinere predate de vanzator o data cu produsul si de a nu permite interventii asupra produsului din partea unor persoane neautorizate sa acorde service.

6. In cazul unor defectiuni aparute in cadrul termenului de garantie, cumparatorul se va prezenta la unitatea service cu bonul/factura de cumparare, certificatul de garantie si reclamația referitoare la deficiențele produsului.

7. Vanzatorul este obligat fata de consumator, pentru produsul reclamat in cadrul termenului de garantie, sa asigure si sa suporte toate cheltuielile pentru repararea sau inlocuirea acestuia, precum si cheltuielile de diagnosticare, expertizare, ambalare si transport.

8. Producatorul si vanzatorul sunt exonerati de obligatiile lor privind garantia, daca defectiunea s-a produs din cauza nerespectării de catre consumator a instructiunilor de utilizare, intretinere, manipulare, transport, depozitare, cuprinse in documentatia care insoteste produsul.

9. Vanzatorul este obligat sa asigure repararea sau inlocuirea gratuita a produsului dupa expirarea termenului de garantie, in cazul in care defectiunea s-a datorat unor vicii ascunse, confirmate prin expertize tehnice efectuate de un organism neutru, aparute in cadrul duratei medii de utilizare a acestuia, caz in care cheltuielile aferente vor fi suportate de vanzator.

## **10. ATENTIE! RESPECTATI INTOCMAI INSTRUCIUNILE DIN MANUALUL DE UTILIZARE A PRODUSULUI!**

11. La expirarea perioadei de garantie (postgarantie) depanarea produsului se va efectua contra cost, la solicitarea clientului.

12. La efectuarea unor lucrari service pentru lucrarea de remediere a defectului, in cazul in care lucrarea nu necesita utilizarea de piese de schimb, prestatorul va acorda pentru lucrare obligatoriu o garantie de cel putin 3 luni.

10. Lista unitatilor service este mentionata in prezentul certificate de garantie.

**LISTA CENTRELOR SERVICE AUTORIZATE**

- SC Stefan Alex SRL- Str.Parcului Bl.K4,ScE,Ap.1, Calarasi , Tel : 0735.199.024
- ABC International SRL - Str.Babadag nr.5,Bloc1Sc.A parter,Tulcea; Tel : 0240.518.260
- Euro 94 SRL - Sos.Chitilei 60A sect1, Bucuresti ; Tel : 021.668.72.60
- SC Viva Metal Decor SRL- STR. ALBESTI NR. 10 ( IN INCINTA FOSTEI AUTOBAZE ZENIT), Curtea de Arges; Tel : 0722.531.168 / 0732.148.633
- SC BUFFALO COM SRL – Sos Transilvaniei , Nr 17-19 , Oradea ; Tel: 0749.217.717
- SC AZIF COM SRL- Piata Chiriac Magazinul Universal, Craiova,Judetul Dolj, tel.0788.419.858,fax 0251.522.101
- SC GUMSERVICE SRL, Miercurea Ciuc, Str. George Cosbuc Nr. 14, TEL. 0266371183
- SC ADA TRADING SRL Calea Bucurestilor nr.64, bloc C1-3, Otopeni Ilfov.Tel/fax 0212504379
- SC TEHNO HOBY SRL strada Erou Bucur.nr.9, Piatra Neamt, judetul Neamt;Tel.0233236333, Fax.0233222026
- SC BASAROM COM SRL, Sos Alexandriei , Nr. 6A, Bragadiru, Ilfov, Tel 0214201637, Fax 0214201638.

**14. EVIDENTA REPARATIILOR IN PERIOADA DE GARANTIE**

Nr crt	Data reclamatie	Data rezolvare reclamatie	Reparatie executata/ piese inlocuite	Prelungire garantie	Garantie ptr. service	Nume si semnatura deparator	Semnatura consumator
<u>1</u>							
<u>2</u>							
<u>3</u>							
<u>4</u>							
<u>5</u>							
<u>6</u>							
<u>7</u>							

IMPORTATOR:  
SC Euromaster SRL

VANZATOR:  
Semnatura / stampila

15.AM CITIT CONDITIILE DE ACORDARE A GARANTIEI SI AM LUAT LA CUNOSTINTA.NU AM OBIECTIUNI (SEMNATURA CONSUMATORULUI) \_\_\_\_\_

Prezentul certificat de garantie este in conformitate cu prevederile HG 449/2003, privind comercializarea produselor si garantiile asociate cu OG 21/2008 si OG 174/2008 cu modificarile si completarile ulterioare republicate si nu afecteaza drepturile consumatorilor.

Produsul beneficiaza de o garantie legala de conformitate de 24 luni(2 ani).Existenta garantiei legale de conformitate si a celei comerciale nu exclude existenta garantiei de viciu ascuns conform OG 21/2008, cu modificarile si completarile ulterioare republicate si a codului civil.



## GARANCIJSKA IZJAVA

MODEL	
SERIJSKA ŠT.	
GARANCIJSKI ROK	
PRODAJALEC	
IME/FIRMA	
NASLOV	
DATUM in ŽIG	

Deklaracija: Poreklo Kitajska, Euromaster Import Export Ltd. Je pooblaščen predstavnik proizvajalca in lastnik blagovne znamke RAIDER.

Distributer in prodajalec za slovenijo: Topmaster d.o.o.

SERVISER: Topmaster d.o.o.

Garancija: Garancija velja 24 mesecev od dneva pravilno zavedene prodaje. Ta garancija se izda samo za stranke, ki so orodje plačila. V primeru težav, ki jih povzroča proizvodna napaka v garancijskem roku, proizvajalec nadomesti brezplačno menjavo delov za priznano napako. Rezervni deli so dobavljivi še 36 mesecev po preteku garancije.

Pošiljanje orodja in delo, se v vsakem primeru plača in bremenijo stranko. Izključeno iz garancije: škoda, nastalo zaradi slabega vzdrževana, malomarnosti in uporabe, ki ni v skladu splošnimi pogoji ne priznamo.

RAIDER zagotavlja svojim proizvodom kljub napakami v oblikovanju in proizvodnji za čas enega leta od dneva nakupa. Ta garancija ne vključuje redne obrabe obeh kovinskih in nekovinskih delov, zlorabe, z uporabo opreme preko svoje zmogljivosti in vse obrabe ali poškodb, ki so nastale kot rezultat s pomočjo hidravlične tekočine, ki je ne priporoča proizvajalec.

Prosimo, upoštevajte, da naše naprave niso namenjene uporabi v poslovnih, trgovskih in industrijskih aplikacijah. Zato se garancija razveljavi, če se oprema uporablja v aplikacijah poslovnih, trgovskih in industrijskih ali drugih enakovrednih dejavnosti. V nadaljevanju se prav tako izključi iz naše garancije: nadomestilo za poškodbe pri prevozu in škodo, nastalo zaradi neizpolnjevanja za vgradnjo / sestavljanje navodil ali škodo, nastalo zaradi nestrokovnega montaže, neupoštevanja navodil, zlorabo ali neprimerno uporabo (na primer preobremenitev naprave), vdorom tujkov v napravo (npr. pesek ali prah), ki učinkov sile ali zaradi zunanjih dogodkov (npr. škoda, povzročena z napravo) in normalne obrabe zaradi nepravilnega delovanja naprave.

DATUM SPREJEMA	
OPIS OKVARE	
DATUM OKVARE	
DATUM PRODAJE	
PODPIS	

ZASTOPA IN PRODAJA: Topmaster d.o.o., Pot k sejmišču 30, 1231 Ljubljana

Tel. 01 6204390, [info@topmaster.si](mailto:info@topmaster.si), [www.topmaster.si](http://www.topmaster.si)



Електричните апарати “Рајдер” се дизајнирани и произведени во согласност со нормативните документи и стандарди во согласност со сите барања за безбедност што се применуваат.

### Содржината и опфат на гаранцијата

#### Услови на Гаранцијата

Рокот на гаранцијата се наведува во гарантниот лист и важи од датумот на купување на производот.

Купувачот/Корисникот на електричната опрема имаат право на бесплатни поправки на уредот доколку истиот е во гарантираниот период, доколку гарантниот лист е правилно пополнет со потпис и печат од страна на продавачот кој го продал уредот, потпишан од страна на купувачот кој потврдува дека е запознаен со условите на гаранцијата и со фискална сметка или фактура која го потврдува датумот на купување на електричниот апарат.

За поправка и рекламација ќе бидат примени само добро исчистени машини!

Поправката на дефекти признати од наша страна во гарантираниот рок се изведува на следниот начин: по наш избор ги поправаме дефектните уреди бесплатно или ги менуваме за нови доколку се во гарантниот рок и доколку не е можно сервисирање.

Уредот треба да се користи строго по упатствата и прописите пропишани во упатството.

За безбедно работење со електричниот уред неопходно е купувачот пред да започне со користење на уредот, да се запознае со упатството за употреба, да се запознае со ставките за безбедност при работа и да го користи уредот за тоа што е наведено во упатството. Уредот бара периодично чистење и адекватно одржување.

Гаранцијата не опфаќа:

- Губење на бојата на машината.
- Делови и потрошни материјали кој подлежат на абење при употреба, како што се: маст, масло, четкици, водичи, ваљаци, ролки, подлошки, погонски ремени, флексибилно вратило, лагери, семеринги, клип, работно тркало и др.
- Опрема и материјали како што се: Рачки, кабли, батерии, кутии, додатоци за напојување, бургии, дискови за сечење, ножеви ланци, шмиргли, граничници, конец за сечење и др.
- Стопени електрични осигурувачи и заштити
- Механички оштетувања на телото на уредот, декоративни елементи.
- Заштита за очите, заштита за сечење, гумирани плочки, затварачи, мерила и др.
- Кабел и приклучоци.
- Целокупно оштетување на апаратот настанато како последица од пожар, поплава, земјотрес и сл.

#### Поништување на гаранцијата

Правото да се поништи поправката (ремонт) во рамките на гарантниот период е во следниве случаи:

- Серискиот број заведен во гаранцијата не одговара со серискиот број на машината.
  - Налепницата за идентификација залепена на производот е избришана или е исчезната.
  - Доколку друго лице кое не е овластениот сервис се обиде да го поправа уредот.
  - Доколку не се појави како резултат на несоодветна употреба на уредот (не следи ги инструкциите наведени во упатството) од страна на купувачот или друго лице.
  - Дефектот е предизвикан од невнимателна употреба со апаратот
  - Оштетувања предизвикани од работа со дотрајани (или лошо поставени) елементи за сечење
  - Оштетувањата на роторот или статорот настанале како последица на топењето на изолацијата предизвикано од прекумерно користење на апаратот.
  - Оштетувањата на роторот или статорот резултат на преоптоварување или оштетен на системот за вентилација која се манифестира со рамномерно потемнување на колекторот или намотката.
  - Недостигаат заштитните дискови, или други делови кои се дел од составната опрема и се наменети за да се обезбеди безбедно работење со уредот кога се користи правилно.
  - Електричниот кабел на машината е продолжен или замени од страна на корисникот.
  - Оштетувања на уредот од преоптеретување, лоша вентилација и од недоволно подмачкување на подвижните делови
  - Оштетени лагери поради преоптоварување или долготрајна работа.
  - Скршено легло за лагери од страна на блокиран лагер
  - Некомплетен заб на запчаникот (скршен, изабен)
  - Скршено шпонково или вилушесто лежиште
  - Оштетувања во електриката за клучот како резултат на прашина или кршење
  - Оштетување на редуccionатата кутија (глава) настанато од механизмот за заклучување
  - Појава на невообичаена лабавост помеѓу клипот и цилиндарот како резултат на преоптеретување, долготрајна употреба или прашина
  - Затегнатост помеѓу клипот и цилиндарот како резултат на преоптеретување прекумерна употреба или прашина
  - Оштетено централното тркало и кочницата(променета на боја) - последица на работа со блокирана кочница
- Крајниот рок за поправка на уредот кој е примена во сервисот е 45 дена.
- Овластениот сервис не сноси одговорност за опремата доколку сопственикот не ја подигне еден месец по истекот на законскиот рок за поправка на машината!

Εξουσία »RAIDER" έχει σχεδιαστεί και κατασκευαστεί σύμφωνα με τη Δημοκρατία της Βουλγαρίας στους κανονισμούς και τα πρότυπα για τη συμμόρφωση με όλες τις απαιτήσεις ασφάλειας.  
Περιεχόμενο και πεδίο εφαρμογής της εμπορικής εγγύησης

### Εγγύηση

Η περίοδος εγγύησης "Euromaster Import-Export ΕΠΕ δίνει το έδαφος της Βουλγαρίας είναι 24 μήνες.

Χρήστης έχει δικαίωμα να δωρεάν υπηρεσία επιδιόρθωσης ασφαλισμένου περιόδου εγγύησης, εφόσον η κάρτα εγγύησης συμπληρωθεί σωστά φτιαγμένο με υπογραφή και σφραγίδα αντιπρόσωπο, πώληση τη μονάδα, η οποία υπεγράφη από τον πελάτη ότι έχει επίγνωση των συνθηκών εγγύησης και φορολογική ταμειακή μηχανή απόδειξη ή τιμολόγιο αναγράφεται η ημερομηνία της αγοράς.

Επισκευή και Επιστροφές γίνονται δεκτές μόνο καθαρίζονται μηχανές!

Κατάρτηση αναγνωρίζεται από ελάττωμα εγγύησης μας, έχει ως εξής: κατά την κρίση μας, είμαστε ελεύθεροι επισκευή ελαττωματικών όργανο ή να αντικατασταθούν με νέα, όπως η εγγύηση δεν ανανεώνεται.

Οι συσκευές πρέπει να χρησιμοποιούνται μόνο κατάλληλα και σύμφωνα με τις οδηγίες.

Για να εξασφαλιστεί η ασφάλεια λειτουργία είναι υποχρέωση των πελατών να είναι εξοικειωμένοι με οδηγίες για τη χρήση των κανόνων ασφάλειας ισχύς του εργαλείου, όταν ασχολούνται με αυτό και κυρίως ο σκοπός της. Η μονάδα απαιτεί περιοδικός καθαρισμός και η σωστή συντήρηση.

Η εγγύηση δεν καλύπτει:

- Να φοράτε χρώματος των εργαλείων
- Ανταλλακτικά και αναλώσιμα, τα οποία υπόκεινται σε φθορά που προκαλείται από τη χρήση, όπως: λίπη, λάδια, πινέλα, οδηγιοί, οδοστρωτήρες, τα μαξιλάρια, οι κινητήριοι ιμάντες, εύκαμπτο άξονα σύρμα, ρουλεμάν, σφραγίδες, πιστόνι με ένα σφυρί συρραπτικά, κλπ.
- Αξεσουάρ και αναλώσιμα όπως: λαβές, τη μύτη, μπαταρίες, περιπτώσεις, φορτιστές, τρυπάνια, δίσκοι κοπής, σμίλη μαχαίρια, αλυσίδες, γυαλόχαρτο, στάσεις, δίσκοι για στίλβωση, τσοκ (grip, κάτοχος του εργαλείου κοπής) για να τροχών καλώδιο το ίδιο καλώδιο για μηχανές κουρέματος γκαζόν, κ.λπ.
- Χωνευτό ασφάλειες και λάμπες
- Μηχανική βλάβη στο κύτος και όλα τα εξωτερικά μέρη της συσκευής, συμπεριλαμβανομένων των διακοσμητικών
- Ασφάλειες μάτι ασφάλειες εργαλεία κοπής, πλάκες από καουτσούκ, κουφώματα, χάρακες, κλπ.
- Το καλώδιο και το βύσμα
- Η συνολική ζημία σε πράξεις που προκλήθηκαν από φυσικές καταστροφές όπως πλημμύρες πυρκαγιές,, σεισμοί κ.λπ. Αποστροφή από την εγγύηση

"Euromaster I / E Ltd έχει το δικαίωμα να αρνηθεί την παροχή υπηρεσιών εγγύησης, σε περιπτώσεις κατά τις οποίες:

- Ασυνηθιστή (ή κενό) τον αύξοντα αριθμό του άρθρου αυτού με μια συμπληρωμένη κάρτα εγγύησης
- Indetifikatsionniyat να αφαιρεθεί το σήμα ή εντελώς λείπει ένα
- Προσπαθεί να ανεπίτρεπτη παρέμβαση στην παράνομη κατασκήνωση βάσης υπηρεσία
- Ζημιές που προκλήθηκαν λόγω κακής χρήσης (μη οδηγίες) της συσκευής από τον πελάτη ή σε τρίτους
- Ζημία που προκαλείται λόγω της απρόσεκτο χειρισμό της συσκευής
- Βλάβη στο στροφέιο ή στάτη, που αποτελείται από το δέσιμο μεταξύ τους, λόγω της τήξης των μόνωσης που προκαλούνται από τη συνεχόμενη υπερφόρτωση
- Βλάβη στο στροφέιο ή στάτη που προκαλούνται από υπερφόρτωση ή διαταραχή αερισμού, εκφράζεται στην αλλαγή του συλλέκτη ή περιελίξεις
- Δεν υπάρχει προστατευτικό δίσκοι, πλάκες στήριξης ή άλλες συνιστώσες που αποτελούν μέρος της δομής του μέσου και έχουν ως στόχο να εξασφαλίσει την ασφαλή και σωστή λειτουργία του
- Το καλώδιο του οργάνου επεκτείνεται ή να αντικατασταθεί από τον πελάτη
- Ζημιές που προκλήθηκαν από υπερφόρτωση ή η έλλειψη αερισμού και ανεπαρκή λίπανση των κινούμενων εξαρτημάτων
- Ρουλεμάν φθορά ή μπλοκαριστεί λόγω υπερφόρτωσης, συνεχή λειτουργία ή σε σκόνη
- Broken φέρει κολάρο
- Λαμβάνοντας σπασμένα στρατόπεδο φωλιά μπλοκάρε ή σπασμένο κολάρο
- Παραβίαση της ακεραιότητας των δοντιών των αλιευτικών εργαλείων (σπασμένα, φθαρμένα)
- Broken shronkono ή γαζών
- El.klyuch Παράλειψη ή ηλεκτρονικό σύστημα ελέγχου που προκαλούνται από τη σκόνη ή ρήξη
- Broken κιβώτιο ταχυτήτων (το κεφάλι) που προκαλείται από την κλειδαριά μηχανισμό
- Η εμφάνιση αφύσικη απόσταση μεταξύ εμβόλου και κυλίνδρου, ως αποτέλεσμα της υπερφόρτωσης, συνεχή λειτουργία ή σε σκόνη
- Σύσφιξη μεταξύ εμβόλου και του κυλίνδρου, ως αποτέλεσμα της υπερφόρτωσης, συνεχή λειτουργία ή σε σκόνη
- Κατεστραμμένα φυγόκεντρες τροχό και φρένο (αποχρωματισμός) - που οφείλεται στην εργασία κατά το δεσμευμένο φρένο

Η προθεσμία για ένα ανακαινισμένο εγκρίθηκε το ηλεκτρικό υπηρεσία είναι μέσα σε ένα μήνα.

Εργαστήρια δεν είναι υπεύθυνοι για τα εργαλεία, αξίτητα από τους ιδιοκτήτες τους ένα μήνα μετά την νόμιμη προθεσμία για επισκευή!

Ανεξάρτητα από την εμπορική εγγύηση, ο πωλητής είναι υπεύθυνος για την έλλειψη συμμόρφωσης των καταναλωτικών αγαθών με τη σύμβαση για την πώληση στο πλαίσιο της ΣΕΣ.

## ΚΑΡΤΑ ΕΓΓΥΗΣΗΣ

**ΜΟΝΤΕΛΟ** .....

**Α' ΥΞΩΝ ΑΡΙΘΜΟΣ** .....

**ΠΕΡΙΟΔΟΥ**.....

*(Για λεπτομέρειες, δείτε τους όρους εγγύησης)*

### ΣΤΟΙΧΕΙΑ ΑΓΟΡΑΣΤΗ

**ΟΝΟΜΑΤΕΠΩΝΥΜΟ / ΕΤΑΙΡΊΑ** .....

*(Συμπληρώνεται από τον υπάλληλο)*

**ΔΙΕΥΘΥΝΣΗ** .....

*(Συμπληρώνεται από τον υπάλληλο)*

### ΣΤΟΙΧΕΙΑ ΓΙΑ ΤΟΝ ΠΩΛΗΤΗ

**ΟΝΟΜΑΤΕΠΩΝΥΜΟ / ΕΤΑΙΡΊΑ** .....

*(Συμπληρώνεται από τον υπάλληλο)*

**ΔΙΕΥΘΥΝΣΗ** .....

*(Συμπληρώνεται από τον υπάλληλο)*

**ΗΜΕΡΟΜΗΝΙΑ / ΕΚΤΎΠΩΣΗ** .....

### ΥΠΗΡΕΣΙΑ ΠΡΩΤΟΚΟΛΛΟΥ

Υιοθέτηση πρωτοκόλλων	Ημερομηνία έκδοσης της απόφασης	Περιγραφή του ελαττώματος	Ημερομηνία διαβίβασης	Υπογραφή



# WARRANTY CARD

MODEL.....

SERIAL № .....

TERM .....

*(for details see the warranty conditions)*

№, date of invoice / cash receipt.....

### DETAILS OF BUYER

NAME / COMPANY .....

*(be filled in by the employee)*

ADDRESS.....

*(be filled in by the employee)*

SIGNATURE OF BUYER.....

*(I am familiar with warranty conditions and the operating device is in good working order and accessory)*

### DETAILS OF SELLER

NAME / COMPANY .....

*(be filled in by the employee)*

ADDRESS .....

*(be filled in by the employee)*

DATE / STAMP .....

### SERVICE REPORT

Receiving Protocol	Date of adoption	Description of the defect	Date of transmission	Signature

Central Service: Bulgaria, Sofia, "Lomsko shose" 246, tel .: +359 700 44 155 (free for the whole country)



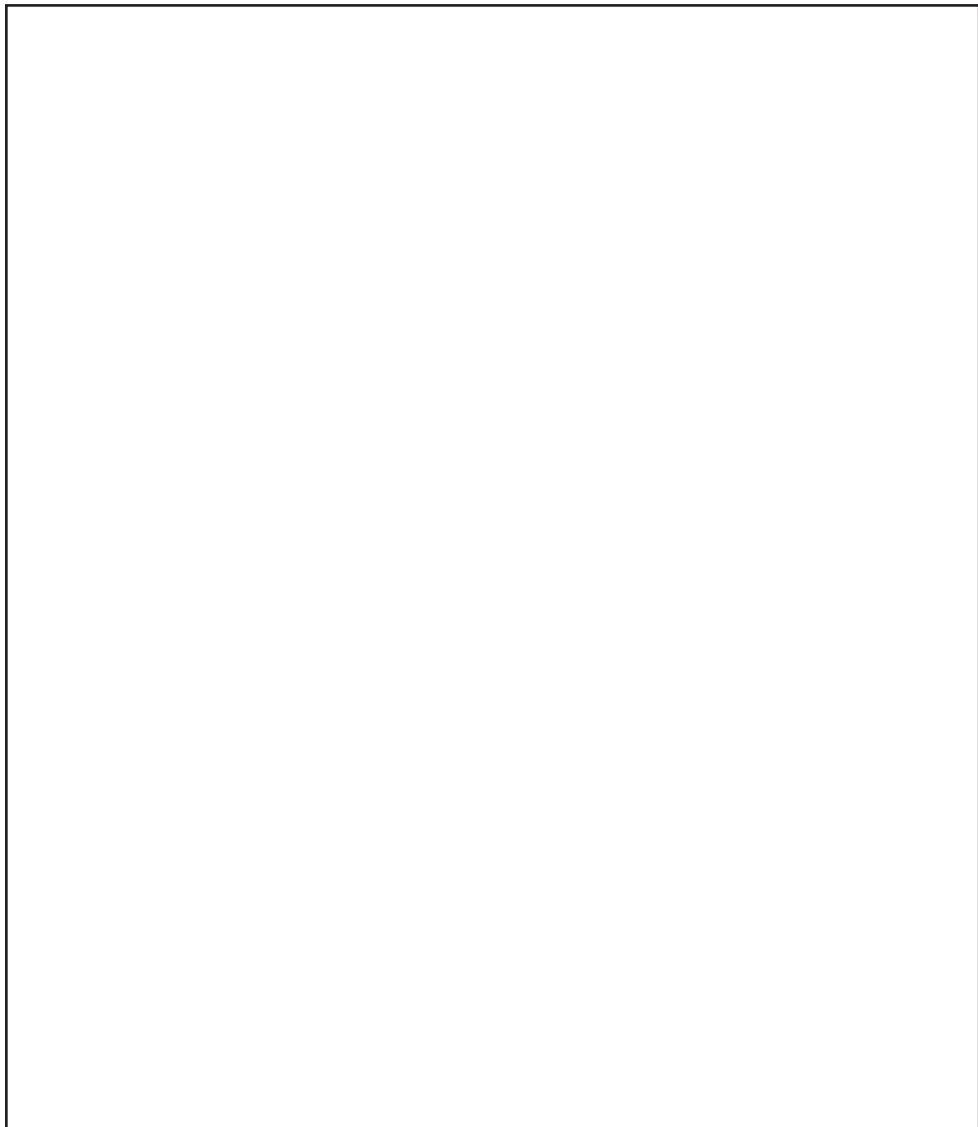

**EUROMASTER IMPORT EXPORT LTD**

1231, Sofia, Bulgaria, 246 Lomsko shose Blvd.,

tel.: +359 700 44 155

fax: + 359 2 934 00 90

[www.euromasterbg.com](http://www.euromasterbg.com); e-mail: [info@euromasterbg.com](mailto:info@euromasterbg.com)

