

# RAIDER GARDEN TOOLS



Ø 150x820mm

**RAIDER**<sup>®</sup>  
Garden Tools

- Моторен свредел
- Earth Auger
- Motoburghiu
- Motorna bušilica zemlje
- Моторна дупчалка
- Vrtalnik za zemljo
- Τριβέλα - Γεωτρύπανο Βενζίνης
- Верло земли газоліна
- Motorna Bušilica za Zemljo

## Contents

2	BG	схема
3	BG	оригинална инструкция за употреба
7	EN	original instructions' manual
10	RO	instrucțiuni originale
13	MK	инструкции
15	SR	originalno uputstvo za upotrebu
19	SL	preklad pôvodného návodu na použitie
22	EL	Πρωτότυπο οδηγιών χρήσης
25	RU	указания по применению
28	HR	Izvorni upute za uporabu

**RD-EA03**

**USER'S MANUAL**



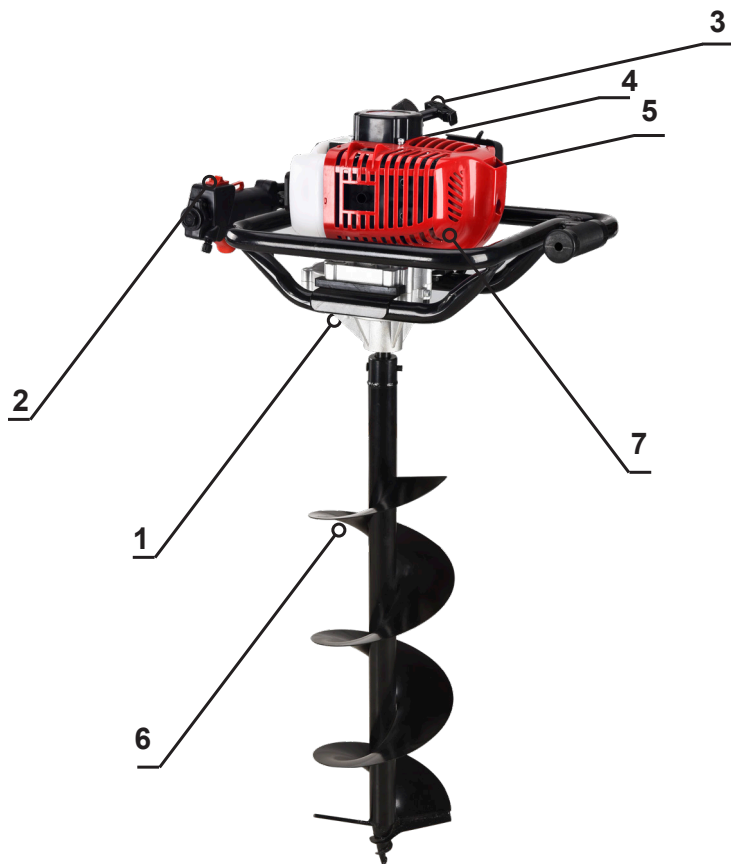

Изобразени елементи:

1. Трансмисия
2. Ръкохватка с пусков прекъсвач и бутон на газта
3. Ръчен стартер
4. Резервоар за гориво
5. Въздушен филтър
6. Свредел
7. Двигател

Product Features:

1. Transmission
2. Handle with On/Off switch and throttle button
3. Starter
4. Fuel tank
5. Air filter
6. Auger
7. Engine



**Смес бензин с масло: 1L бензин 40ml масло; съотношение 25:1 /части/  
Mix petrol and oil: 1L petrol 40ml oil; mixing ratio: 25:1 /parts/**

## Оригинална инструкция за употреба

Уважаеми потребители,

Поздравления за покупката на машина от най-бързо развиващата се марка за електрически, бензинови и пневматични машини - RAIDER. При правилно инсталиране и експлоатация, RAIDER са сигурни и надеждни машини и работата с тях ще Ви достави истинско удоволствие. За Вашето удобство е изградена и отлична сервизна мрежа с 46 сервиза в цялата страна.

Преди да използвате тази машина, моля, внимателно се запознайте с настоящата "Инструкция за употреба".

В интерес на Вашата безопасност и с цел осигуряване на правилната ѝ употреба, прочетете настоящите инструкции внимателно, включително препоръките и предупрежденията в тях. За избягване на ненужни грешки и инциденти, важно е тези инструкции да останат на разположение за бъдещи справки на всички, които ще ползват машината. Ако я продадете на нов собственик то "Инструкцията за употреба" трябва да се предаде заедно с нея, за да може новия ползвател да се запознае със съответните мерки за безопасност и инструкциите за работа.

"Евромастер Импорт Експорт" ООД е упълномощен представител на производителя и собственик на търговската марка RAIDER. Адресът на управление на фирмата е гр. София 1231, бул. "Ломско шосе" 246, тел. 0700 44 155, [www.raider.bg](http://www.raider.bg); [www.euromasterbg.com](http://www.euromasterbg.com); e-mail: [info@euromasterbg.com](mailto:info@euromasterbg.com).

От 2006 година във фирмата е въведена системата за управление на качеството ISO 9001:2008 с обхват на сертификацията: Търговия, внос, износ и сервиз на професионални и хоби електрически, пневматични и механични инструменти и обща железария. Сертификатът е издаден от Moody International Certification Ltd, England.

### Технически данни

Параметър	мерна единица	стойност
Модел	-	RD-EA03
Мощност	W	1800
Работен обем на двигателя	cm <sup>3</sup>	52
Обем на резервоара за гориво	ml	1200
Максимален диаметър на свредела	mm	200

	Прочетете инструкцията
	Защита за очите.
	Защита на краката
	Защита на ръцете

### Общи указания за безопасна работа

- За безопасна експлоатация, прочетете и разберете всички инструкции, преди да използвате моторния свредел
- Следвайте всички инструкции за безопасност. Неспазването на инструкциите за безопасност може да доведе до тежки наранявания.
- Не позволявайте на деца и на необучени лица да използват този уред.
  - Машината може да се използва само от възрастни в добро физическо състояние, с познания на инструкциите за експлоатация.
  - Никога не палете двигателя в затворено или лошо проветриво място; Вдишването на изгорели газове може да причини смърт.
  - Почиствайте работната зона преди всяка употреба. Премахнете всички обекти, като например камъни, счупени стъкла, пирони, тел, или низ, който може да се заплете в шнека.
  - Носете защитни неплъзгащи се обувки, ръкавици, очила и антифони при работа
  - Да не се носят тежки дълги панталони. Не носете широки дрехи, къси панталони, бижута от всякакъв вид, и не ходете с боси крака.
  - Приберете дългата коса, за да се предотврати заплитане в движещите се части.
  - Дръжте всички случайни лица, деца и домашни любимци най-малко на разстояние три метра
  - Не работете с моторния свредел, когато сте уморени, болни, или под въздействието на алкохол, наркотици или медикаменти.
  - Не работете при лошо оскъдно осветление.
  - Стъпете здраво на краката си и пазете баланс. Не надценявайте възможностите си. Това може да доведе до загуба на баланс или излагане на горещи повърхности.
  - Дръжте всички части на тялото си далеч от движещи се части.
  - Не докосвайте площта около ауспуха или цилиндъра на машината, тези части се загряват при експлоатация.
  - Винаги спирайте двигателя и извадете кабела на свещта преди да се правите корекции или ремонти с изключение на корекциите на карбуратора.
  - Проверете уреда преди всяка употреба за разхлабени крепежни елементи, повредени компоненти, течове на гориво и др. Заменете всички повредени части преди употреба.
- Вибрациите от ръчни инструменти могат да допринесат за състояние наречено Синдром на Рейно и при някои хора симптомите могат да включват изтръпване, скованост и изbledняване на пръстите на ръцете, което обикновено се проявява при излагане на студ. Някои фактори като

излагане на студ и влага, диетата, допринасят за развитието на тези симптоми. За това се вземат мерки от оператора за евентуално намаляване на ефектите от вибрациите:

а) да поддържа тялото си топло в студено време. Да се носят ръкавици за да се запазят ръцете и китките топли. Студеното време е основен фактор, допринасящ за Синдром на Рейно.

б) След всеки период на експлоатация, се правят упражненията, за да се увеличи циркулацията на кръвта.

в) Често си почивайте при Ако почувствате някои от симптомите веднага прекратете работата.

Свържете се с вашия лекар.

• Пазете инструмента добре поддържан, крепежните елементи затегнати и заменяйте износените части.

• Смесвайте и съхранявайте горивото в контейнери, одобрени за гориво.

• Смесвайте горивото на открито, където няма искри или пламъци. Избърсвайте всеки разлив на гориво.

Преместете на девет метра далеч от мястото на презареждане на горивото, преди да стартирате двигателя.

• Спрете двигателя и го оставете да се охлади, преди зареждане с гориво или съхранение на уреда.

• Оставете двигателя да изстине; изпразнете резервоара за гориво и осигурете безопасност на машината преди транспортиране в превозно средство.

### **Специфични инструкции за безопасност**

Сменете свредлата ако са напукани, извити, или повредени. Уверете се, че свредлата и компонентите са правилно и сигурно монтирани. В противен случай това може да доведе до сериозни щети.

• Уверете се, че всички предпазители, ремъци, дефлектори и дръжки са правилно и здраво закрепени.

• Не започвайте работа, докато зоната за работа не е почистена. Не работете в близост до електрически кабели или подземни съоръжения. Силно препоръчително е да се консултирате с местните власти преди да започнете да пробивате дупки.

Никога не хващайте с ръка свредлото докато машината работи.

• Използвайте само свредла, препоръчани от производителя. Не използвайте други приспособления

• Никога не работете, без съединителя на безопасност да е в работна позиция. Съединителя ще се изключи когато двигателят работи на празен ход или ако свредела се удари в твърд предмет.

• Преустановете работата, ако са налице някакви пукнатини или други повреди.

• Поддържайте здрав захват на двете дръжки по време на работа.

• Никога не работете с дръжките над нивото на талията. Пробиването при положение на дръжките над нивото на кръста ограничава контрола и може да причини сериозни наранявания на гърдния кош при удар на твърд предмет.

• Заменете веднага свредлото, ако е повредено.

• Никога не пренасяйте машината при включен двигател.

• Пренасяйте машината при спрян двигател и без свредло. Никога не пробивайте по хоризонтален ъгъл.

• Насочете свредлото на ъгъл от 90° към земята

• Поддържайте дръжката чиста и суха.

• Преди да започнете да пробивате, се уверете, че свредлото е чисто.

• винаги работете, пазейки баланс и здраво стъпили на земята.

• Не докосвайте свредлото при работещ двигател.

• Дръжте здраво машината с две ръце и поддържайте всички части в изправност..

• Съхранявайте машината във вертикална позиция на сухо място с празен резервоар за гориво.

Ако заседне свредлото, незабавно спрете двигателя.

**!!! Използвайте безоловен бензин, който се използва за моторни превозни средства с октаново число от порядъка на 90((R+M)/2) или по-високо**

**Използвайте синтетично двутактово масло за двигатели с въздушно охлаждане**

**Смесете горивния микс в съотношение 1:25 (масло:гориво; на 1 литър бензин 40 мл масло) старателно и също така при всеки следващ път преди зареждане с гориво**

**Работа с моторния свредел**

Моторният свредел се използва за пробиване на дупки в почвата.

**Въздушна кутия**

Капакът на въздушната кутия помещава въздушния филтър, който помага да се ограничи количеството на прах и мръсотия, получен в машината по време на работа.

**Лост на смукача**

Лостът на смукача се използва при стартиране на двигателя.

**ЗАДВИЖВАЩ ВАЛ**

Задвижващия вал е свързан към елементите за закрепване, за да прехвърля движението

**Ключ за двигателя**

Ключа за двигателя се използва в комбинация с ръкохватката на реверсивния стартер за да се стартира двигателя.

Също така се използва за изключване на двигателя.

**Резервоар за гориво**

1200ml

**Скоростна кутия**

Променя въртящия момент и оборотите, които се предават от двигателя

**Щифт за дупка**

Щифтове осигуряване закрепване на приложенията към задвижващия вал чрез локализиран дупки

**Помпа за горивото**

Помпата за гориво се използва за пълнене на карбуратора преди студения старт или в случай, че машината не е използвана за известно време.

**Ръкохватка за реверсивен стартер**

Ръкохватката за реверсивен стартер се използва (заедно с ключа на двигателя), за да стартирате двигателя.

**Ключ на газта**

Ключа на газта се използва при студен старт на двигателя.

**Спусък на газта/тригер**

Спусъка на газта помага на оператора да контролира скоростта свредела за да отговори на различни наземни условия.

**Защитен бутон на газта**

Защитния бутон на газта предотвратява оператора от случайно активиране на спусъка на газта.

Същият трябва да бъде натиснат, преди натискането на спусъка на газта

**Поставяне на свредло**

Изравнете задвижващия вал на двигателя в седалището на свредлото и я закрепете с използване на подходящите щифт и шплент

**Предупреждение!**

Не променяйте съотношението за намаляване на скоростната кутия. Характеристиките на машината може да се променят и може да възникнат непредвидени реакции.

**Безопасност при използване на гориво**

- Винаги пълнете бавно горивото.
- Винаги пълнете гориво навън, където няма пламъци и искри. Не вдъшвайте изпаренията от изгорели газове.
- Бензинът и маслото не трябва да влизат в контакт с вашата кожа.
- Пазете очите от контакт със бензина и маслото. При попадане в очите, измиете ги незабавно с чиста вода. Ако дразненето продължи, обърнете се към лекар.
- Незабавно почистете разлят бензин

**Смесване на гориво**

- Тази машина се задвижва от двутактов двигател и се изисква предварително смесване на бензин и дву-тактово масло. Смесват се безоловен бензин и двутактово масло в чист контейнер.
  - Двигателят работи с безоловен бензин с октаново число  $90[(R+M)/2]$  или по-високо.
- Не използвайте етанолови горива. Това би анулирало гаранцията.
- Не използвайте всякакъв тип миксирани горива от бензиностанции. Това включва смеси,

предназначени за употреба в моторни превозни средства.

Използвайте само двутаково синтетично масло. Не използвайте автомобилно масло или двутаково масло за извънбордови двигатели.

• Смесете 2% синтетично двутаково масло с бензина. **Пропорцията е 25:1. /40 ml масло към 1 л бензин/**

- Смесвайте горивото старателно.
- Смесвайте в малки количества. Не смесвайте количества по-големи от тези, които може да употребите в 30 дневен период.
- Препоръчва се употребата на синтетично двутаково масло, което да съдържа стабилизатор.

#### **Пълнене на резервоара**

- Почистете повърхността около капачката за горивото за да се предотврати замърсяване.
- Разхлабете капачка за гориво бавно за да се освободи налягането и да не изтича гориво.
- Внимателно се излива горивната смес в резервоара. Избягвайте разливане.
- Преди подмяна на капачката на резервоара, проверете уплътнението.
- Веднага се поставя капачката за гориво и затегнете силно.
- Избършете всяка следа от разливане. Преместете горивото на 9 метра далеч от мястото на зареждане преди да стартирате двигателя.

**ЗАБЕЛЕЖКА: Нормално е да се появи пушек, при стартирането на нов двигател по време на и след първата употреба.**

#### **Предупреждение!**

Винаги изключвайте двигателя преди пълнене. Никога не добавяйте гориво при работещ и горещ двигател. Преди работа се преместете поне на 9 метра от мястото на зареждане с гориво.

Не пушете!

#### **Предупреждение!**

Не трябва свредлото да е закрепено при стартиране на студен двигател. Свредлото може да се върти, когато двигателят се стартира с ключа на газта. Стартирайте двигателя като следвате процедурата долу. Двигателя трябва да се затопли. При горещ двигател може да го спрете и да прикрепите свредлото и повторно го стартирайте, следвайки процедурата за топъл старт.

**Забележка: Върнете бутона за спиране в “I” позиция преди да се опитате да стартирате машината.**

#### **Стартиране при студен двигател**

- Превключете на “I” позиция.
- Напомпвайте с помпата за гориво 10 пъти бавно.
- Поставете лоста на смукача в положение «START».
- Заклучете педала на газта чрез издърпване спусъка на газта и натискане на бутона за заключване
- Дръпнете въжето за стартиране с бързо и рязко движение нагоре и последователна нагоре движение докато двигателя не се запали и започне да работи

**Ако двигателят запали, но не продължава да работи, преместете лоста на смукача обратно на позиция «RUN».**

Оставете двигателя да загрее за 5-20 секунди.

#### **Стартиране при топъл двигател**

Включете на “I” позиция и издърпайте стартерното въже с бързо движение нагоре, докато двигателя не запали.

**Забележка: Не използвайте дросел при стартирането на горещ двигател.**

#### **Спиране на машината**

Натиснете бутона за спиране “O” позиция. Чакайте докато двигателя спре.

#### **Работа с моторния свредел**

Дръжте здраво машината с две ръце и пазете тялото от свредлото и ауспуха.

- Дръжте здраво всяка дръжка поотделно – лявата с лявата ръка, дясната дръжка с дясната ръка.
- Машината трябва да бъде държана в удобна позиция като дръжката да е под нивото на кръста.

Спусъка на газта помага да се контролира скоростта на въртене на свредлото в зависимост от различните наземни условия.

Пазете подходящо разстояние между вас и машината.

- Съблюдавайте да не докосвате свредела при пробиването на дупки, когато се върти.

Работете само с подходящи свредла при пробиване на дупки. След като дупката е достатъчно дълбока и дръжките на машината са най-малко 300 mm под нивото на кръста, може да спрете работа и да прикрепите разширение за допълнителен комфорт и за пробиване на по-дълбока дупка.

### **Предупреждение!**

Никога не използвайте машината с дръжките над нивото на кръста.

При пробиване на дупки при положение, че дръжките са над талията се ограничава контрола и това може да причини сериозни наранявания на гърдния кош, ако се удари твърд предмет

### **Поддръжка**

Използвайте само оригинални части и аксесоари от производителя.

Неспазването на това може да доведе до нараняване и отпадане на гаранцията.

Можете да осъществявате само ремонтните дейности описани тук. За други ремонтни дейности, се обръщайте към оторизиран сервис.

Последиците от неправилна поддръжка могат да включват излишък от въглеродни компоненти, водещи до загуба на производителност и прокапване на черен маслен остатък от ауспуха.

Уверете се, че всички предпазители, дефлектори и дръжките са правилно и здраво закрепени, за да се избегне риска от нараняване.

### **Двигател**

Почиствайте перките на цилиндъра със сгъстен въздух или четка периодично. Двигателят може да прегрее от замърсявания по цилиндъра.

### **Скоростна кутия**

На всеки 100 работни часа да се сменя греса в скоростната кутия.

### **Лубрикант за скоростна кутия**

Моторният свредел е снабден с грес в скоростната кутия. Скоростната кутия трябва да се проверява периодично във връзка със смазването. За да проверите състоянието на смазване премахнете винта под скоростната кутия.

### **Почистване на изпускателния отвор и ауспуха**

В зависимост от вида на използваното гориво и количеството на маслото и вашите работни условия изпускателния отвор и ауспуха могат да се запушат с отлагания от въглероден диоксид. Ако забележите загуба на мощност обърнете се към оторизиран сервис.

### **Почистване на въздушния филтър**

Замърсения въздушен филтър може да предизвика трудно запалване, загуба на ефективност, както и по-къс живот за двигателя. Проверявайте въздушния филтър един път месечно. За по голяма ефективност го заменяйте поне един път годишно.

Разхлабете капака на филтъра като завъртите фиксиращия винт по посока обратна на часовниковата стрелка.

Премахнете капака на въздушната кутия и филтъра.

Почистете елементите с топла сапунена пена. Изплакнете и оставете да изсъхне. **Забележка: Ако филтърът е повреден, той трябва да бъде заменен.**

Нанесете тънък слой синтетично масло на филтъра, след това го отцедете.

### **Поставете въздушния филтър.**

**Забележка :** Уверете се, че филтърът е поставен правилно във вътрешността на капака.

**Неправилното инсталиране на филтъра ще позволи на мръсотията да влезе в двигателя, което води до бързото му износване.**

• **Поставете обратно капака на въздушната кутия и затегнете с винта. Уверете се, че филтърът е правилно поставен.**

### **Резервоар за гориво**

### **Предупреждение!**

Капачката за изтичане на гориво е леснозапалима и трябва да се смени веднага.

Капачката на гориво е със запечатано уплътнение и проверете възвратния клапан, за да проветрите от газове.

Запушен възвратен клапан ще доведе до неефективен двигател. Ако ефективността се подобрява, когато капачката на резервоара се разхлаби, възвратния клапан може да бъде повреден. Заменете капачката за гориво, ако се изисква.



Горивото за двигателя, се прекарва през филтър, за да се отстранят всички замърсявания. Замърсяванията в горивото може да доведат до слаба производителност и повреда на двигателя.

Не заменяйте сами горивният филтър. Ако е необходимо да се замени се обърнете към оторизиран сервиз.

### **Замяна на кабела за свеща**

Подмяната на кабела за свещта се извършва ежегодно. Като заместител може да се използва NGK BPMR6A или Champion RCJ6Y кабел с 0.50mm електрод.

### **Регулиране при празен ход**

Ако свредлото се върти на празен ход, винтът на празен ход се нуждае от регулиране.

Завъртете винта на празния ход обратно на часовниковата стрелка, за да намалят оборотите на празен ход и да се спре движението на свредлото.

Ако свредлото все още се движи на празен ход, се свържете с оторизиран сервиз.

### **Съхранение на машината**

Отстранете всички чужди материали от машината. Съхранявайте на закрито, в сухо, добре проветриво място, което е недостъпно за деца. Пазете далеч от корозивни агенти, като например от химикали за градината.

Спазвайте всички изисквания за безопасно съхранение на гориво.

### **При съхраняване на машината повече от един месец**

Източете цялото количество гориво в подходящ контейнер. Оставете двигателя да работи, докато не спре като остане без гориво.

*В случай, че не е възможно да се разреши проблема, свържете се с оторизиран сервиз.*

<b>Проблем</b>	<b>Възможна причина</b>	<b>Отстраняване на проблем</b>
Двигателят не пали	<input type="checkbox"/> Липса на искра. <input type="checkbox"/> Липса на гориво <input type="checkbox"/> Двигателят е задръстен Въжето на стартера се издърпва по трудно от обикновено	<input type="checkbox"/> Проверете свещта. Премахнете кабела на свещта. Поставете отново капачката на свещта и положете кабела на цилиндъра. Издърпайте въжето на стартера и наблюдавайте за искра в запалителната свещ. В случай че няма искра, повторете теста с нов кабел за свещ. Бутнете крушката докато е пълна с гориво. В случай, че не се пълни – основната система за гориво е блокирана. Свържете се с оторизиран сервиз. В случай, че се пълни е възможно двигателя да е задръстен и преминете към друго разрешение. <input type="checkbox"/> Поставете лоста на смукача в позиция START. Стиснете спусъка на газта и издърпайте стартера. Дърпайте многократно, докато стартира двигателя. Забележка: В зависимост от въжето. <input type="checkbox"/> <b>Свържете се с оторизиран сервиз.</b>
Двигателят стартира, но липсва ускоряване	Двигателят изисква поне 3 минути, за да загрее достатъчно	Изчакайте двигателя да загрее. Ако липсва ускоряване след 3 минути, свържете се с оторизиран сервиз.

Двигателят стартира но работи при висока скорост на половин дросел	Карбураторът изисква регулиране.	Свържете се с оторизиран сервис
Двигателят не може да достигне пълна скорост и излъчва силен дим	<input type="checkbox"/> Проверете горивната смес <input type="checkbox"/> Въздушният филтър е замърсен <input type="checkbox"/> Искроуловителният екран е мръсен	<input type="checkbox"/> Използвайте непрестояло гориво и коригирайте двутактовото масло.. <input type="checkbox"/> Почистете въздушния филтър. <input type="checkbox"/> Свържете се с оторизиран сервис
Двигателя стартира, работи и ускорява, но не работи на празен ход	Изисква се корекция на винта за празен	Завъртете винта за празен ход по посока на часовниковата стрелка, за да се увеличи скоростта на празен ход.
Шнека за закрепване се включва на празен ход	Оборотите на празен ход са високи. Съединителят не работи.	Завъртете винта за скоростта обратно на часовниковата стрелка, за да намалите оборотите и да спрете закрепването на шнека. Свържете се с оторизиран сервис за регулиране. Сериозна телесна повреда може да е резултат при включване на свредлото на празен ход
Изтича масло от ауспуха	<input type="checkbox"/> Проверете маслото/ горивото <input type="checkbox"/> Въздушният филтър е мръсен	<input type="checkbox"/> Използвайте правилното гориво и двутактово синтетично масло. <input type="checkbox"/> Почистете филтъра в съответствие с инструкциите.

## Original instructions' manual

Dear Customer,

Congratulations on the purchase of machinery from the fastest growing brand of electric and pneumatic tools - RAIDER. When properly installed and operating, RAIDER are safe and reliable machines and work with them will deliver a real pleasure. For your convenience has been built and excellent service network of 46 service stations across the country.

Before using this machine, please carefully acquainted with these "instructions' manual".

In the interest of your safety and to ensure proper use and read these instructions carefully, including the recommendations and warnings in them. To avoid unnecessary errors and accidents, it is important that these instructions will remain available for future reference to all who will use the machine. If you sell it to a new owner "Instructions' manual" must be submitted along with it to enable new users to become familiar with relevant safety and operating instructions.





Euromaster Import Export Ltd. is an authorized representative of the manufacturer and owner of the trademark RAIDER.

Address: Sofia City 1231, Bulgaria "Lomsko shausse" Blvd. 246, tel 02 934 33 33, 934 10 10, www.raider.bg; www.euromasterbg.com; e-mail: info@euromasterbg.com.

Since 2006 the company introduced the system of quality management ISO 9001:2008 with scope of certification: Trade, import, export and servicing of hobby and professional electrical, mechanical and pneumatic tools and general hardware. The certificate was issued by Moody International Certification Ltd, England.

### Technical Data

Parameter	Unit	value
Model	-	RD-EA03
Power	W	1800
Cylinder displacement	cm <sup>3</sup>	52
Fuel tank capacity	ml	1200
Drilling	mm	200

	<p>Your manual contains special messages to bring Attention to potential safety concerns as well as Operating and serving information. Please read all the Information carefully to ensure satisfaction and safe use.</p>
	<p>Wear eye and hearing protection when operating This equipment.</p>
	<p>Wear non-slip safety footwear when using This equipment.</p>
	<p>Wear non-slip, heavy-duty gloves.</p>

## GENERAL SAFETY RULES

- For safe operation, read and understand all instructions before using the post hole digger.
- Follow all safety instructions. Failure to follow all safety instructions listed below, can result
- In serious personal injury.
- Do not allow children or untrained individuals to use this unit.
- The power drill must only be used by adults in good physical condition with knowledge of the operating instructions.
  - Never start or run the engine in a closed or poorly ventilated area; breathing exhaust fumes Can kill.
  - Clear the work area before each use. Remove all objects such as rocks, broken glass, nails, wire, or string which can become entangled in the auger.
  - Wear protective non-slip safety shoes, gloves, glasses and ear protection while operating this unit.
  - Wear heavy long pants. Do not wear loose fitting clothing, short pants, loose jewellery of any kind, or use with bare feet.
  - Secure long hair to prevent entanglement in any moving parts.
  - Keep all bystanders, children, and pets at least 3m away.
  - Do not operate this unit when you are tired, ill, or under the influence of alcohol, drugs, or medication.
    - Do not operate in poor lighting.
    - Keep firm footing and balance. Do not overreach. Overreaching can result in loss of balance or exposure to hot surfaces.
    - Keep all parts of your body away from any moving part.
    - Do not touch area around the muffler or cylinder of the post hole digger, these parts get hot from operation.
    - Always stop the engine and remove the spark plug wire before making any adjustments or repairs except for carburetor adjustments.
    - Inspect the unit before each use for loose fasteners, damaged components, fuel leaks, etc.
    - Replace any damaged parts before use.

It has been reported that vibrations from hand-held tools may contribute to a condition called Raynaud's Syndrome in certain individuals. Symptoms may include tingling, numbness and blanching of the fingers, usually apparent upon exposure to cold. Hereditary factors exposure to cold and dampness, diet, smoking and work practices are all thought to contribute to the development of these symptoms. It is presently unknown what, if any vibrations or extent of exposure may contribute to the condition. There are measures that can be taken by the operator to possibly reduce the effects of vibration:

- a) Keep your body warm in cold weather. When operating the unit wear gloves to keep the hands and wrists warm. It is reported that cold weather is a major factor contributing to Raynaud's Syndrome.
- b) After each period of operation, exercise to increase blood circulation.
- c) Take frequent work breaks. Limit the amount of exposure per day.

If you experience any of the symptoms of this condition, immediately discontinue use and see your physician about these symptoms.

- Keep the tool well maintained, fasteners tightened and worn parts replaced.
- Mix and store fuel in a container approved for fuel.
- Mix fuel outdoors where there are no sparks or flames. Wipe up any fuel spillage.
  - Move 9m away from refueling site before starting engine.
- Stop the engine and allow to cool before refueling or storing the unit.
- Allow the engine to cool; empty the fuel tank and secure the unit from moving.
  - Before transporting in a vehicle.

#### **SPECIFIC SAFETY RULES FOR POST HOLE DIGGER USE**

- Replace augers if cracked, bent, or damaged in anyway. Be sure the auger and or
- Extension shaft is properly installed and securely fastened. Failure to do so can cause
- Serious injury.
- Make sure all guards, straps, deflectors and handles are properly and securely attached.
- Do not start working until you have a clear work area. Do not work near electric cables
- Or underground utilities. It is highly recommended that you check with local authorities
- Before starting to drill.
- If auger turns whilst the engine is idling, stop the engine and immediately adjust the idle
- Settings following the instructions in this manual.
- Use only the manufacturer's replacement augers on this unit. Do not use any
- Other attachments.
- Never operate until without the safety clutch in working condition. The safety clutch
- Will engage when the engine is at idle or if a hard object is struck.
- Replace the bit immediately if any cracks or other damage are present.
- Maintain a firm grip on both handles during operation.
- Never use the drill with the handles above waist level. Drilling with the units handles above
- Waist level restricts control and can cause serious chest injuries if a hand object is struck
- Never carry the power drill with the engine running.
- Carry the power drill with the engine stopped, and with the auger bit removed.
- Never drill in a horizontal angle. This drill should only be operated with the auger at a 90° angle to the ground
- Always keep the handles dry and clean.
- Before starting to drill make sure the bit is not obstructed.
- Always work in a firm-footed and safe position.
- Never touch the auger bit or carry out maintenance with the engine running.
- Grip the post hole digger firmly with both hands and keep all parts of the routine maintenance. For other repairs, have the post hole digger serviced by an authorized repair.
- Store the power drill off the ground in a vertical position in a dry place and with fuel tank empty.

- If the auger bit jams, stop the engine immediately.

## **FEATURES/SPECIFICATIONS**

### **AIRBOX**

The airbox cover houses the air filter which helps to limit the amount of dirt and dust drawn into the unit during operation.

### **CHOKE LEVER**

The choke lever is used when starting the engine.

### **DRIVESHAFT**

The driveshaft is connected to attachments to transfer movement.

### **ENGINE SWITCH**

The engine switch is used in combination with the recoil starter grip to start the engine. It is also used to turn the engine off.

### **FUEL TANK**

1200ml

### **GEARBOX**

The gearbox transfers the engines RPM to a slower high torque output.

### **GUDGEON PIN LOCATOR HOLE**

The gudgeon pins secure the attachments to the driveshaft via the locator holes.

### **PRIMER BULB**

The primer bulb is used to prime the carburetor prior to cold starting or if the unit has not been used for a while.

### **RECOLL STARTER GRIP**

The recoil starter grip is used (along with the engine switch) to start the engine.

### **THROTTLE LOCK**

The throttle lock is used to help the engine on cold starts.

### **THROTTLE TRIGGER**

The throttle trigger helps the operator control the speed of the auger to suit various ground conditions.

### **TRIGGER LOCK**

The trigger lock prevents the operator from accidentally activating the throttle trigger.

The trigger lock must be depressed before applying the throttle

### **FITTING THE AUGER BITS**

Align the engine drive shaft into the seat on the auger bit and secure it using the appropriate gudgeon pin and cotter pin.

### **WARNING!**

Never use the drill with the handles above waist level

Drilling with the units handles above waist level restricts control and can cause serious chest injuries if a hard object is struck.

### **WARNING!**

Do not change the ratio of the reduction gearbox. The characteristics of the machine could change and unforeseen reactions could occur.

### **FUEL AND REFUELING SAFETY**

Always handle fuel with care, it's highly flammable.

Always refuel outdoors where there are no sparks and flames. Do not inhale fuel vapours.

Do not let petrol and oil come in contact with your skin.

Keep petrol and oil away from the eyes. If petrol or oil comes in contact with eyes, wash them immediately with clean water. If irritation is still present, see a doctor immediately.

Clean up spilled petrol immediately.

### **MIXING THE FUEL**

• This product is powered by a 2-stroke engine and requires pre-mixing of petrol and 2-stroke oil. Pre-mix unleaded petrol and 2-stroke engine oil in a clean container approved for petrol.

• This engine is certified to operate on unleaded petrol intended for automotive use with an octane rating

of 90([R+M]/2) or higher.

- Do not use Ethanol fuels containing Ethanol. The use of Ethanol fuels may void your warranty.

Do not use any type of pre-mixed petrol/oil from fuel service stations, this includes

- The pre-mixed petrol/oil intended for use in mopeds, motorcycles, etc.
- Use synthetic 2-stroke oil only. Do not use automotive oil or 2-stroke outboard oil.
- Mix 2% synthetic 2-stroke oil into the petrol. This is a 25:1 ratio.
- Mix the fuel thoroughly and also each time before fuelling.
- Mix in small quantities. Do not mix quantities larger than usable in a 30 day period.

Synthetic 2-stroke oil containing a fuel stabilizer is recommended.

#### **FILLING THE TANK**

- Clean surface around fuel cap to prevent contamination.
- Loosen fuel cap slowly to release pressure and to keep fuel from escaping around the cap.
- Carefully pour fuel mixture into the tank. Avoid spillage.
- Prior to replacing the fuel cap, clean and inspect the gasket.
- Immediately replace fuel cap and hand tighten.
- Wipe up any fuel spillage. Move 9m away from refueling site before starting engine.

**NOTE: It is normal for smoke to be emitted from a new engine during and after first use.**

#### **WARNING!**

Always shut off engine before fuelling. Never add fuel to a machine with a running

Or hot engine. Move at least 9m from refueling site before starting engine.

Do not smoke!

#### **STARTING AND STOPPING**

#### **WARNING!**

Never start or run the engine inside a closed or poorly ventilated area; breathing exhaust fumes can kill.

#### **WARNING!**

Do not have the auger bit attached when starting a cold engine. The auger bit may rotate when the engine starts with the throttle lock engaged. Start the engine following the procedure below. Allow the engine to warm up. With the engine warm, you may stop the engine, fit the auger bit and re-start the engine following the warm start procedure.

**NOTE: Be sure to return the stop switch to the "I" position before trying to start unit.**

#### **TO START A COLD ENGINE**

- Place the engine switch to be on "I" position.
- **PRIME**-press the primer bulb 10 times slowly.
- **SET** the choke lever to the "START" position.
- Lock on the throttle by pulling the throttle trigger and pressing in the lock button..
- **PULL** the starter rope with a quick firm and consistent upwards motion **until the engine fires or starts and runs.**
- If the engine fires pops but does not continue to run, move the choke lever back to the "RUN" position.

- Allow the engine to warm up for 5-20 seconds.

#### **TO START A WARM ENGINE**

With the engine switch on "I" positions **PULL** the starter rope with a quick firm and consistent upward motion until the engine starts.

**NOTE: Do not use the choke when starting a hot engine.**

#### **TO STOP THE ENGINE**

Press the engine switch to the stop "O" position. Wait until the engine stops.

#### **OPERATING THE POST HOLE DIGGER**

- Grip the power drill firmly with both hands and keep all parts of the body from the auger bit and muffler.
- Hold the post hole digger in front of you with the right hand firmly gripping on the throttle handle and

your left hand firmly gripping the other.

- Always keep a firm grip with both hands while in operation.
- The post hole digger should be held at a comfortable position with the handle height no higher than waist level
- The throttle trigger helps control the speed of the auger to suit various ground conditions.
- Keep a comfortable distance between yourself and the drill without overreaching.
- Always pay full attention to your operation serious injuries may result if contact is made with the rotating auger.

**Note: your post hole digger is supplied with a 300mm extension shaft to be used for deeper hole digging do not start digging a hole with the extension attached**

The hole should always be started with the auger bit only fitted.

Once the hole is deep enough and the operator handles are at least 300mm below waist level, you may stop the unit and attach the extension shaft between the power head and the auger for added comfort and deeper hole depth.

**Warning!**

Never use the drill with the handles above waist level.

Drilling with the units handles above waist level restricts control and can cause serious chest injuries if a hard object is struck.

**Warning!**

Use only original manufacturer's replacement parts, accessories and attachments.

Failure to do so can cause possible injury, poor performance and may void your warranty.

- You may make adjustments and repairs described here. For other repairs, have the post hole digger serviced by an authorized service agent.
- Consequences of improper maintenance may include excess carbon deposits resulting in loss of performance and discharge of black oily residue dripping from the muffler.
- Make sure all guards, deflectors and handles are properly and securely attached to avoid the risk of personal injury.

**Engine**

Clean the cylinder fins with compressed air or a brush periodically. Dangerous overheating of engine may occur due to impurities on the cylinder.

**Reduction gearbox**

Every 100 working hours change the grease in the reduction gearbox

**Lubricant for reduction gearbox**

The post hole digger is supplied with TAMOIL TAMLITH GREASE2 grease in the reduction gearbox the lubrication in the reduction gearbox should be checked periodically. To check the lubrication condition and level remove the screw under the reduction gearbox.

**Cleaning the exhaust port and muffler**

Depending on the type of fuel used the type and amount of oil used and/or your operating conditions the exhaust port and muffler may become blocked with carbon deposits if you notice a power loss with your petrol powered tool, a qualified service technician will need to remove these deposits to restore performance.

**CLEANING AIR FILTER**

A dirty air filter will cause starting difficulty, loss of performance, and shorten the life span of the engine. Check the air filter monthly. For best performance, replace the air filter at least once a year.

- Loosen the air filter cover by turning the fixing screw counter clockwise.
- Remove the airbox cover and the air filter.
- Clean the foam filter element with warm soap water. Rise and let dry.

**NOTE: If the foam filter is damaged, it should be replaced.**

- Apply a light coat of engine oil to the foam filter element, then squeeze it out.
- Reinstall the air filter.

**NOTE: Make sure the filter is seated properly inside the cover. Installing the filter incorrectly will allow dirt to enter the engine, causing rapid engine wear.**

- Reinstall the airbox cover and tighten fixing screw to secure.



**FUEL TANK**

**WARNING!**

A leaking fuel cap is a fire hazard and must be replaced immediately.

The fuel cap contains a sealing gasket and a check valve to ventilate built up fuel gasses.

A clogged check valve will cause poor engine performance.If performance improves when the fuel cap is loosened,the check valve may be faulty.Replace fuel cap if required.

The fuel supplied to the engine is passed through a filter to remove any contaminants from entering the engine.Contaminants in the fuel can cause poor performance and damage to the engine.

The fuel filter is a non-serviceable item and if needed should be replaced by an AUTHORISED SERVICE CENTRE.

**SPARK PLUG REPLACEMENT**

This engine uses an NGK BPMR6A or Champion RCJ6Y spark plug with 0.50mm electrode gap.Use an exact replacement and replace annually.

**IDLE SPEED ADJUSTMENT**

If the auger attachment turns at idle,the idle speed screw needs adjusting on engine.

Turn the idle speed screw counterclockwise to reduce the idle RPM and stop the auger attachment movement.If the auger attachment still moves at idle speed,contact a service dealer for adjustment and discontinue use until the repair is made.

**STORING THE PRODUCT**

- Clean all foreign material from the product.Store idel unit indoors in a dry,well-ventilated area that is inaccessible to children.Keep away from corrosive agents such as garden chemicals.

- Abide by all ISO and local regulations for the safe storage and handling of petrol.

**WHEN STORING FOR 1 MONTH OR LONGER**

Dran all fuel from tank into a container approved for petrol.Run engine until it stops.

*If these solutions do not solve the problem,contact your authorized service dealer.*

PROBLEM	POSSIBLE CAUSE	SOLUTION
Engine will not start.	<input type="checkbox"/> No spark. <input type="checkbox"/> No fuel <input type="checkbox"/> Engine is flooded. <input type="checkbox"/> Starter rope pulls harder now than when new.	<input type="checkbox"/> Check spark.Remove spark plug.Reattach the spark plug cap and lay spark plug on mental cylinder.Pull the starter rope and watch for spark at spark plug tip.If there is no spark.,repeat test with a new spark plug. <input type="checkbox"/> Push primer bulb until bulb is full of fuel. If bulb does not fill,primary fuel delivery system is blocked. Contact a serving dealer.If primer bulb fills,engine maybe flooded,proceed to next solution. <input type="checkbox"/> Set the choke lever to the START position. Squeeze the throttle trigger and pull the starter Rope repeatedly until the engine starts and runs. NOTE:Depending on the severity of the rope. <input type="checkbox"/> Contact a serving dealer.

Engine starts But will not Accelerate.	Engine requires approximately three Minutes to warm up sufficiently	Allow engine to completely warm up.If engine Does not accelerate after three minutes,contact a servicing dealer.
Engine stars but will only run at high speed at half choke	Carburetor requires adjustment.	Contact a servicing dealer.
Engine does not reach full speed and emits excessive smoke.	<input type="checkbox"/> Check oil fuel mixture. <input type="checkbox"/> Air filter is dirty <input type="checkbox"/> Spark arrestor screen is dirty.	<input type="checkbox"/> Use fresh fuel and the correct 2-stroke oil mix. <input type="checkbox"/> Clean air filter.Refer to cleaning the Air Filter earlier in this manual <input type="checkbox"/> Contact a servicing dealer.
Engine starts, runs,and accelerates but will not idle.	Idel speed screw on carburetor requires adjustment.	Turn idel speed screw clockwise to increase idel speed.
The auger attachment turns at idle.	Idel speed is set too high. Gearbox clutch is inoperable.	Turn the idel speed screw counter clockwise to reduce the idel RPM and stop the auger attachment.Contact a service dealer for adjustment and discontinue use until the repair is made.Serious personal injury may result from the auger attachment turning at idel.
Oil drips from muffler.	<input type="checkbox"/> Check oil/fuel mixture. <input type="checkbox"/> Air filter dirty	<input type="checkbox"/> Use fresh fuel and the correct synthetic 2-stroke oil mix. <input type="checkbox"/> Cleaner instruction in Maintenance Section.

## Instrucțiuni originale

Stimate prieten,

Felicitări pentru achiziționarea unei mașini a marca cea mai rapidă creștere de electrice și scule pneumatice - Raider. Cu instalarea corectă și funcționarea, Raider sunt echipamente sigure și fiabile și să lucreze cu ei vă va oferi adevărata plăcere. Pentru confort, servicii excelente și a construit o rețea.

Înainte de a utiliza acest aparat, vă rugăm să citiți cu atenție actual "Manualul de instrucțiuni".





În interesul siguranței și pentru a asigura utilizarea corectă a acestuia, citiți cu atenție aceste instrucțiuni, inclusiv recomandări și avertismente pentru a le. Pentru a evita greșeli inutile și accidente, este important ca aceste instrucțiuni să rămână disponibile pentru referințe viitoare tuturor celor care vor utiliza aparatul. Dacă-l vinzi la un "manual de utilizare", noul proprietar trebuie să fie prezentate împreună cu ea, pentru a permite noilor utilizatori să se familiarizeze cu instrucțiunile de siguranță și de exploatare.

"Euromaster Import Export" SRL este reprezentantul un producător și proprietar al marcii Raider. Adresa companiei este Sofia 1231, B-dul "Lom Road" 246, tel 02 934 33 33 934 10 10, www.raider.bg; www.euromasterbg.com, e-mail: info @ euromasterbg. com.

Începând cu anul 2006, compania a introdus un sistem de management al calității ISO 9001:2008 de certificare cu domeniul de aplicare: instrumente de comerț, import, export și de servicii profesionale si hobby electrice, pneumatice și de putere și hardware-ul general. Certificatul a fost emis de catre Moody International de Certificare Ltd, Anglia.

### Date tehnice

parametru	unitate	valoare
Număr de identificare	-	RD-EA03
Putere	W	1800
Capacitatea cilindrică	cm <sup>3</sup>	52
Volumul rezervorului de combustibil	ml	1200
Foraj	mm	200

	Manualul conține mesaje speciale pentru a aduce Atenția asupra potențialelor probleme de siguranță precum și De operare și de servire information.Please citește tot Informații cu atenție pentru a asigura utilizarea în condiții de siguranță satisfăcând.
	Purtați ochelari și protecție auditivă atunci când funcționează Acest echipament.
	Purtați încălțăminte de protecție anti-alunecare atunci când se utilizează Acest echipament.
	A se purta anti-alunecare, mănuși grele.

## REGULI DE SIGURANȚĂ GENERALE

- Pentru operarea în condiții de siguranță, citiți și înțelegeți toate instrucțiunile înainte de a folosi sapata post-hole.
- Urmați toate instructions.Failure de siguranță pentru a urmări toate instrucțiunile de siguranță enumerate mai jos, poate avea ca rezultat
  - vătămări corporale grave.
  - Nu permiteți copiilor sau persoanelor neinstruite să utilizeze acest aparat.
  - Semănătoarea de alimentare trebuie să fie utilizată numai de către adulți într-o stare fizică bună cu cunoștințe din instrucțiunile de utilizare.
- Nu porniți niciodată motorul în zona aclosed sau slab ventilate; respirație de evacuare fum Poate ucide.
- Goliți zona de lucru înainte de fiecare use.Remove toate obiectele, cum ar fi pietre, sticlă spartă, cuie, sârmă, sau șir de caractere care pot fi deveni încurcate în melc.
- Purtați pantofi de protecție atât anti-alunecare de siguranță, mănuși, ochelari de protecție pentru urechi și în timpul funcționării această unitate.
  - Purtați grele pants.Do lungi nu purtați haine largi, pantaloni scurți, bijuterii în vrac de orice fel, sau de a folosi cu picioarele goale.
  - Secure parul lung pentru a preveni prinderea în orice piese în mișcare.
  - Păstrați toți trecătorilor, copii și animale de companie sunt cel puțin 3m distanță.
  - Nu utilizați aparatul dacă sunteți obosit, bolnav, sau sub influența alcoolului, drogurilor, sau medicație.
  - Nu utilizați în condiții de iluminare slabă.
  - Păstrați poziție fermă și balance.Do nu overreach.Overreaching poate duce la pierderea echilibrului sau expunerea la suprafețe fierbinți.
  - Păstrați toate părțile corpului departe de orice parte în mișcare.
  - Nu atingeți zona din jurul toba de eșapament sau cilindrul de excavator de după gaura, aceste părți obține fierbinte din exploatare.
- oprii întotdeauna motorul și scoateți fișa bujiei înainte de a efectua reglaje

sau reparații, cu excepția reglării carburatorului.

- Verificați unitatea înainte de fiecare utilizare pentru elemente de fixare slăbite, componente deteriorate, scurgeri de combustibil, etc.
- Înlocuiți piesele deteriorate înainte de utilizare.

S-a raportat că vibrațiile unelte portabile pot contribui la o condiție numită sindromul Raynaud în anumite individuals. Symptoms pot include furnicăături, amorțeală și depigmentării degetelor, de obicei evidente la expunerea la factori cold. Hereditary expunerea la practicile de frig și umezeală, dieta, fumatul și munca sunt toate considerate a contribuie la dezvoltarea acestor symptoms. Its în prezent necunoscute, dacă există vibrațiile sau gradul de expunere poate contribui la condition. There sunt măsuri care pot fi luate de către operator pentru a reduce, eventual, efectele vibrațiilor:

a) Păstrați-vă corpul cald în weather. When rece funcționează mânășile unitate de uzură pentru a menține mâinile și încheieturile warm. Its au raportat că vremea rece este un factor major care contribuie la

Sindromul Raynaud.

b) După fiecare perioadă de funcționare, exercițiul fizic pentru a crește circulația sanguină.

c) se iau de lucru frecvent breaks. Limit valoarea expunerii pe zi.

Dacă prezentați oricare dintre simptomele acestei afecțiuni, se întrerupe imediat utilizarea și A se vedea medicul dumneavoastră despre aceste simptome.

- Păstrați instrumentul bine întreținute, elemente de fixare strânse și piesele uzate înlocuite.
- Se amestecă și se păstrează combustibil într-un recipient aprobat pentru combustibil.
- în aer liber de combustibil Se amestecă în cazul în care nu există scânteii sau flames. Wipe la orice scurgerile de combustibil.

- Mutare 9m departe de realimentare site-ul înainte de a porni motorul.

- Opriti motorul și se lasă să se răcească înainte de realimentare sau de a depozita aparatul.

- Lăsați motorul să se răcească, goliți rezervorul de combustibil și fixați unitatea de mișcare

- Înainte de a transporta într-un vehicul.

#### NORME SPECIFICE DE SIGURANȚĂ PENTRU POST HOLE DIGGER UTILIZARE

- Înlocuiți sfredele dacă crăpat, îndoit sau deteriorat în anyway. Be sigur melcului și sau

- ax este instalat corect Extention și în siguranță fastened. Failure pentru a face acest lucru poate

provoca

- Rană serioasă.

- Asigurați-vă că dispozitivele de protecție, curelele, apărătorile și mânerele sunt atașate în mod corespunzător și în siguranță.

- Nu începe să funcționeze până când o lucrare clară nu area. Do funcționează în apropierea cablurilor electrice

- Sau utilities. It subteran este foarte recomandat să verificați cu autoritățile locale

- Înainte de a începe pentru a detalia.

- Dacă Melcul se transformă în timp ce motorul este la ralanti, opriti motorul și reglați imediat

inactiv

- Setări urmând instrucțiunile din acest manual.

- Utilizați numai de înlocuire a producătorului augers pe această unit. Do să nu folosească nici un

- Alte atașamente.

- Nu utilizați niciodată până când fără cuplaj de siguranță în lucrul cuplaj de siguranță condition.

The

- se va angaja atunci când motorul este la ralanti sau dacă un obiect greu este lovit.

- Înlocuiți bitul imediat dacă sunt prezente crăpături sau alte deteriorări.

- Mențineți o prindere fermă pe ambele mânerे în timpul funcționării.

- Nu folosiți niciodată mașina de găurit cu mânerele de mai sus level. Drilling talie cu unitățile

mânerе de mai sus

- nivelul taliei restricționează controlul și poate provoca leziuni grave în piept în cazul în care un

obiect este lovit de mână

- Nu transportați bormașină cu motorul în funcțiune.
- Cărați bormașină cu motorul oprit, iar cu bitul melcului îndepărtat.
- Nu burghiu într-un exercițiu de angle. This orizontală trebuie să funcționeze numai cu melc la un unghi de 90 ° față de sol
- Păstrați întotdeauna mânerul uscate și curate.
- Înainte de a începe să găuriți asigurați-vă că bitul nu este obstrucționată.
- Lucrați întotdeauna într-o poziție fermă picioare și în condiții de siguranță.
- Nu atingeți niciodată bitul cu șurub sau efectua operațiuni de întreținere cu motorul în funcțiune.
- Prindeți sapata post-gaura ferm cu ambele mâini și să păstreze toate părțile din routine maintenance. For alte reparații, au excavator post-hole deservite de un service autorizat.
- A se păstra mii de putere e de foraj de pe sol într-o poziție verticală într-un loc uscat și cu rezervorul de combustibil gol.
- În cazul în care blocajele de biți Auger, opriți imediat motorul.

## CARACTERISTICI / SPECIFICAȚII

### AIRBOX

Capacul Airbox găzduiește filtrul de aer, care contribuie la limitarea cantității de murdărie și praful aspirat în timpul funcționării.

### ȘOC LEVER

Pârghia de șoc este utilizată la pornirea motorului.

### SCHIMBATORUL DE VITEZE

Arborele conducător este conectat la atașamente pentru a transfera circulație.

### MOTOR CU COMUTATOR

Comutatorul de motor este utilizat în combinație cu mânerul demarorului pentru a porni engine. It este

De asemenea, folosit pentru a opri motorul.

### REZERVOR DE COMBUSTIBIL

1200ml

### GEARBOX

Cutia de viteze transferă motoarele RPM la o putere mai lent de cuplu mare.

### PORCUȘOR PIN LOCATOR HOLE

Bolțurile porcușor fixa fișierele atașate la arborele conducător prin găurile de localizare.

### PRIMER BULB

Bulbul primer este utilizat pentru a prim-carburatorul înainte de pornirea la rece sau în cazul în care unitatea

nu a fost folosit pentru un timp.

### RECOLL STARTER GRIP

Mânerul recoll inițiator este utilizat (împreună cu comutatorul motorului) pentru a porni motorul. blocatorul

Dispozitivul de blocare a clapetei de accelerație este folosită pentru a ajuta motorul la pornirea la rece.

### ACCELERATIEI TRIGGER

Trăgaciul ajută la controlul operatorului cu viteza melcului pentru a se potrivi diferitelor condiții de teren.

### LOCK TRIGGER

Dispozitivul de blocare de declanșare împiedică operatorul de la activarea accidentală a trăgaciul de accelerație.

Sistemul de blocare de declanșare trebuie să fie apăsată înainte de aplicarea pedalei de accelerație

MONTAREA Biți AUGER Se aliniaza arborele de antrenare al motorului în locașul pe biți melcului și fixați-l cu ajutorul adecvat

porcușor PIN-ul și PIN-ul Cotter.

### AVERTIZARE!

Nu folosiți niciodată mașina de găurit cu mâner deasupra nivelului taliei

Găurirea cu unitățile mâner deasupra nivelului taliei restricționează controlul și poate provoca leziuni grave piept în cazul în care un obiect greu este lovit.

#### **AVERTIZARE!**

Nu se schimbă raportul dintre caracteristicile de reducere a gearbox. The din cele mașină ar putea schimba și ar putea să apară reacții neprevăzute.

#### **CARBURANT ȘI UMLEREA DE SIGURANȚĂ**

mâner întotdeauna cu grijă de combustibil, ei extrem de inflamabil.

alimentați întotdeauna în aer liber, în cazul în care nu există scântei și flames. Do not inhala vapori de combustibil.

Nu lăsați benzină și ulei de vin în contact cu pielea.

Păstra benzină și ulei departe de benzina eyes. If sau uleiul vine în contact cu ochii, spălați-le imediat cu curat irrigation water. If este încă prezent, consultați imediat un medic.

Clean Up vărsat benzină imediat.

#### **AMESTECUL CARBURANTULUI**

• Acest produs este propulsat de un motor în 2 timpi și necesită pre-amestecare de benzină și 2 timpi oil. pre-mix benzina fără plumb și ulei de motor 2 timpi într-un recipient curat aprobat pentru benzină.

• Acest motor este certificat să funcționeze cu benzină fără plumb destinate utilizării automobilelor cu evaluarea anocane de 90 ( $(R + M) / 2$ ) sau mai mare.

• Nu utilizați combustibili etanol conținând etanol. Folosirea combustibililor etanol poate duce la pierderea garanției.

Nu folosiți nici un tip de benzină de pre-mixt / petrol din stațiile de benzină de combustibil, aceasta include

- pe benzina de pre-amestec / țiteiul destinat utilizării în motorete, motociclete, etc.

• Folosiți numai ulei în 2 timpi sintetice. Nu folosiți ulei pentru autovehicule sau 2 timpi de ulei lateral.

- Se amestecă 2% ulei sintetic 2 timpi în petrol. This este un 25:1 ratio.

- Amestecați bine carburantul înainte de fiecare alimentare cu combustibil.

• Se amestecă în quantities. Do mici, care nu se amestecă cantități mai mari decât utilizabile într-o perioadă de 30 de zile.

Se recomandă uleiul de 2 timpi sintetic conținând un stabilizator de combustibil.

#### **UMLEREA REZERVORULUI**

- Suprafața curată în jurul capacului de combustibil pentru a preveni contaminarea.

• Lossen capacul rezervorului de combustibil încet pentru a elibera presiunea și pentru a menține combustibilul de la evadarea în jurul capacului.

- Se toarnă cu atenție amestecul de carburant în rezervor. A se evita scurgerile.

- Înainte de înlocuirea capacului de combustibil, curățați și verificați garnitura.

- Înlocuiți imediat capacul de combustibil și strângeți tare.

- Ștergeți orice 9m spillage. Move combustibil departe de realimentare înainte de a porni motorul.

NOTĂ: Este normal ca fumul să fie emise de un nou motor în timpul și după prima utilizare.

#### **AVERTIZARE!**

Întotdeauna opriți motorul înainte de fuelling. Never adăuga combustibil la o mașină cu o rulare sau engine. Move fierbinte cel puțin 9m de realimentare site-ul înainte de a porni motorul.

Nu fuma!

#### **ȘI OPRIREA DE PORNIRE**

#### **AVERTIZARE!**

Nu porniți niciodată motorul în interiorul unei zone închise sau poolely ventilate; respirație gazele de eșapament pot ucide.

#### **AVERTIZARE!**

Nu au bitul melcului atașat la pornirea unui motor rece. Cele biți sfredel poate

roti când motorul pornește cu dispozitivul de blocare a clapetei de accelerație engaged. Start motorul următor

procedura below. Allow motorului să se încălzească up. with motorului cald, s-ar putea opri

motorul, montați bitul melcului și re-porni motorul urmând procedura de pornire la cald.

**NOTĂ:** Asigurați-vă că pentru a reveni comutatorul de oprire în poziția "I", înainte de a încerca să înceapă unitate.

Pentru a porni un motor rece

- Plasați comutatorul motorului în el pe poziția "I".
- PRIM-press bec grund de 10 ori mai lent.
- SET maneta de șoc în poziția "START".
- Blocarea pe accelerație trăgând maneta de accelerație și apăsând butonul de blocare ..
- PULL cablul de pornire cu o firmă rapidă și consistentă în sus de mișcare până la umplerea incendiului la motor sau începe și se execută.
- Dacă incendiile de motor (POP), dar nu continuă să curgă, deplasați maneta șocului înapoi în poziția "RUN".

- Lăsați motorul să se încălzească timp de 5-20 secunde.

**PENTRU A ÎNCEPE UN MOTOR CALD**

Cu comutatorul motorului pe „I” pozițiile PULL cablul de pornire cu o firmă rapidă și consistentă mișcare ascendentă până la pornirea motorului.

**NOTĂ:** Nu utilizați șocul atunci când porniți un motor fierbinte.

Pentru a opri motorul

Apăsați comutatorul motorului la oprit „O” poziție. Așteptați până când motorul se oprește.

**FUNCȚIONARE sapata POST HOLE**

- Prindeți bormașină ferm cu ambele mâini și să păstreze toate părțile corpului, de la Melcul de biți și toba de eșapament.
- Țineți sapata post-gaura în fața ta cu mâna dreaptă de prindere ferm pe mânerul clapetei și mâna stângă de prindere ferm celălalt.
- Păstrați întotdeauna o prindere fermă cu ambele mâini în timp ce în funcțiune.
- sapata post-gaura ar trebui să aibă loc într-o poziție confortabilă, cu înălțimea mânerului nu mai mare decât nivelul taliei
- trăgaciul ajută la controlul vitezei melcului pentru a se potrivi cu diferite condiții de sol.
- Păstrați o distanță confortabilă între tine și semănătoarea fără overreaching.
- Acordați întotdeauna atenție la operația răni grave, poate duce la un contact cu melc rotativ.

**Notă:** excavatorul gaura post-este furnizat cu un ax 300mm de extensie pentru a folosi gaura deper săpat nu începe să sape o gaură cu atașată extensiei

Gaura ar trebui să fie întotdeauna pornit cu bitul melcului numai montat.

Odată ce gaura este suficient de adânc și mânerul operatorului sunt de cel puțin 300 mm sub nivelul taliei, s-ar putea opri pe până când și atașați arborele între capul extention poer și melcul, pentru confort sporit și adâncimea găurii mai adânc.

**Avertizare!**

Nu folosiți niciodată mașina de găurit cu mâner deasupra nivelului taliei.

Găurirea cu unitățile mâner deasupra nivelului taliei limitează controlul și, provoca leziuni grave în piept în cazul în care un obiect greu este lovit.

**Avertizare!**

Utilizați piese de schimb, accesorii și atașamente numai originale ale producătorului.

Imposibilitatea de a face acest lucru poate cauza un prejudiciu posibil, o performanță slabă și poate anula garanția.

- Puteți efectua reglaje și reparații descrise here.for alte reparații, postul săpător hole deservite de un agent de service autorizat.
- Consecințele întreținerii necorespunzătoare pot include depozite de carbon în exces care duc la pierderi de performanță și de descărcare de reziduu uleios negru se scurge din toba de eșapament.
- Asigurați-vă că dispozitivele de protecție, apărătorile și mânerul sunt instalate și fixate corect pentru a evita riscul de vătămare corporală.

**Motor**

Curățați aripiarele cilindrului cu aer comprimat sau cu o perie periodică.Dangerous



**supraîncălzire**

motorului poate să apară din cauza impurităților de pe cilindru.

Cutia de viteze reducere

La fiecare 100 de ore de lucru, schimbarea vaselinei în cutia de viteze de reducere

Lubrifiant pentru reductor

Sapata post-gaura este furnizat cu Tamoil TAMLITH GREASE2 greasine cutia de viteze de reducere a lubrifierea în cutia de viteze de reducere trebuie să fie verificată periodic. Pentru a verifica starea de lubrifiere și nivel scoateți șurubul sub cutia de viteze de reducere.

Curățare orificiul de evacuare și toba de eșapament

În funcție de tipul de combustibil utilizat tipul și cantitatea de ulei utilizată și / sau condițiile de operare orificiul de evacuare și eșapamentul pot fi blocate cu carbon depositsif observați o pierdere de putere cu unealta pe benzină, un tehnician de service qualified va trebui să eliminați aceste depozite a restabili TIO performanță.

**CURĂȚARE FILTRU DE AER**

Un filtru de aer murdar va provoca dificultăți de a începe, pierderea de performanță, și să scurteze durata de viață

Din engine. Check filtrul de aer monthly. For cea mai bună performanță, înlocuiți filtrul de aer la Cel puțin o dată pe an.

- Slăbiți capacul filtrului de aer prin rotirea șurubului de fixare contra sensul acelor de ceasornic.
- Scoateți capacul Airbox și filtrul de aer.
- Curățați elementul filtrant de spumă cu water. Rise caldă de săpun și lăsați să se usuce.

NOTĂ: Dacă filtrul de spumă este deteriorat, acesta trebuie înlocuit.

- Aplicați un strat subțire de ulei de motor pentru elementul filtrant de spumă, apoi storce-l.
- Reinstalați filtrul de aer.

NOTĂ: Asigurați-vă că filtrul este așezat corespunzător în interiorul cover. Installing filtrul incorect va permite murdăriei să pătrundă motorul, provocând uzura rapidă a motorului.

- Puneți la loc capacul Airbox și strângeți șurubul de fixare pentru fixare.

**REZERVOR DE COMBUSTIBIL****AVERTIZARE!**

Un capac scurgerea de combustibil este un pericol de incendiu și trebuie înlocuit imediat.

Capacul de combustibil conține o garnitură de etanșare și o supapă de control pentru a ventila construit gaze cu efect de combustibil.

O supapă de control înfundat va cauza motorului săraci îmbunătățește performanța atunci când performance. If

capacul de combustibil este slăbit, supapa de control poate fi capac de combustibil faulty. Replace dacă este necesar.

Carburantul furnizat motorul este trecut printr-un filtru pentru a îndepărta orice contaminanți de la introducerea engine. Contaminants în combustibil poate cauza performanțe slabe și deteriorarea motorului.

Filtrul de combustibil este un element care nu este necesar în stare de funcționare și, dacă ar trebui să fie înlocuit de un serviciu CENTRU AUTORIZAT.

**BUJIA DE SCHIMB**

Acest motor utilizează o bujie NGK BPR6A sau Champion RCJ6Y cu 0.50mm electrod gap. Use un înlocuitor exact și înlocuiți anual.

**REGLARE relanti**

Dacă atașamentul melcului se rotește la ralanti, șurubul de mers în gol a motorului trebuie reglat pe.

Se rotește șurubul de mers în gol invers acelor de ceasornic pentru a reduce viteza de mers în gol și a opri melcul atașament movement. If atașarea melcului încă se rotește la turația de mers în gol, contactați un serviciu dealer pentru reglarea și utilizarea întrerupe până când reparația este făcută.

**DEPOZITAREA PRODUSULUI**

• Curățați toate materical străine de la unitatea product. Store Idel în interior, într-o zonă uscată, bine ventilat, care este inaccesibil children. Keep departe de agenți corozivi, cum ar fi produsele chimice pentru grădină.

- Respectați toate reglementările ISO și locale pentru depozitarea în condiții de siguranță și de

manipulare a benzinei.

**CÂND DEPOZITABI DE 1 LUNA SAU MAI MULT****Dran tot combustibilul din rezervor într-un recipient omologat pentru motorul petrol.Run până când stops.ESHOOTING****Dacă aceste soluții nu rezolvă problema, contactați distribuitorul service autorizat.**

<b>PROBLEM</b>	<b>POSSEBLE CAUSE</b>	<b>SOLUTION</b>
Motorul va. nu începe.	Nici o scânteie. nr combustibil Motorul inundat. demaror trage mai greu acum decât atunci când sunt noi.	Verificați spark.Remove scânteie plug.Reattach capacul bujiei și așezați bujia mentale cylinder.Pull cablul de pornire și de ceas pentru scânteie la bujie tip.If nu există nici o scânteie., se repetă testul cu o bujie nouă. Push bec grund până când becul este plin de fuel. If bec nu umple, sistemul de livrare a combustibilului primar este blocat. Contactați un specialist de servire dealer.If grund bec umple, motor poate inundat, trece la următoarea soluție. Setați pârghia de șoc în poziția START. Squeese maneta de accelerație și trageți de pornire Ropa în mod repetat, până când motorul pornește și se execută. NOTĂ: În funcție de gradul de severitate al cablului. Contactati un dealer de servire.
Motorul pornește Dar nu va Accelera.	motorului necesită aproximativ trei Minute pentru a se încălzi suficient	Lăsați motorul la motorul up.If complet cold nu accelerează după trei minute, contactul un distribuitor de service.
stele de motor dar va rula numai la viteză mare la jumătate de șoc	carburator necesită ajustare.	Contactati un dealer de service.
Motorul nu ajunge la viteza maxima si emite fum excesiv.	<input type="checkbox"/> Verificați amestecul de combustibil lichid. <input type="checkbox"/> Filtrul de aer este murdar <input type="checkbox"/> Ecranul parascantei este murdar.	<input type="checkbox"/> Consumul de combustibil proaspăt și amestecul de ulei de correct2-accident vascular cerebral. <input type="checkbox"/> filter.Refer aer curat pentru a curăța filtrul de aer mai devreme în acest manual <input type="checkbox"/> Contactati un dealer de service.
Motorul pornește, merge și accelerează dar nu va inactiv.	Șurub viteza de mers în gol pe carburator necesită o ajustare.	Rotiți șurubul de mers în gol de viteză în sens orar pentru a mări viteza de mers în gol.
Atașarea Melcul se rotește la ralanti.	Viteza de mers în gol este prea high.Gearbox de ambreiaj este inoperabil.	Se rotește viteza Idel contra șurub sensul acelor de ceasomic pentru a reduce viteza Idel și a opri melcul attachment.Contact un distribuitor de service pentru reglarea și utilizarea întrerupe până la repararea prejudiciului este made.Seriouspersonal poate rezulta din atașarea la mele de cotitură Idel.
picaturilor de ulei de la toba de eșapament.	<input type="checkbox"/> Verificați amestecul de ulei / combustibil. <input type="checkbox"/> Filtru de aer murdar	<input type="checkbox"/> Utilizați combustibil proaspăt și sintetic corect <input type="checkbox"/> mix de ulei în 2 timp. <input type="checkbox"/> instrucțiuni Cleanper în secțiunea Întreținere.

## ОРИГИНАЛНО УПАТСТВО ЗА УПОТРЕБА

Почитувани корисници,

Честитки за купување на машина од бързоразвиващата се бренд за електрични и пневматски алатки - RAIDER. При правилно инсталирање и работа, RAIDER се сигурни и доверливи машини и работата со нив ќе ви овозможи вистинско задоволство. За Вашето погодност е изградена и одличната сервисна мрежа.

Пред да ја користите оваа машина, ве молиме внимателно запознајте со оваа “Упатствата за употреба”.





Во интерес на Вашата безбедност и со цел да се обезбеди правилна и употреба, прочитајте ги упатствата внимателно, вклучувајќи препораките и предупредувањата во нив. За избегнување на непотребни грешки и инциденти, важно е овие инструкции да останат на располагање за идните извештаи на сите кои ќе ги користат машината. Ако ја продадете на нов сопственик тоа “Упатствата за употреба” треба да се предаде заедно со неа, за да може новиот корисник да се запознае со соодветни мерки за безбедност и упатствата за работа.

“Евромастер Импорт Експорт” ООД е овластен претставник на производителот и сопственик на трговската марка RAIDER. Адресата на управување на компанијата е Софија 1231, бул “Ломско улица” 246, тел 02 934 33 33, 934 10 10, www.raider.bg; www.euromasterbg.com; e-mail: info @ euromasterbg.com

Од 2006 година во компанијата е воведен системот за управување со квалитетот ISO 9001:2008 со опсег на сертификација: Трговија, увоз, извоз и сервис на професионални и хоби електрични, пневматски и механички алатки и заедничка хардвер. Сертификатот е издаден од Moody International Certification Ltd, England.

## ТЕХНИЧКИ ПОДАТОЦИ

Параметър	мерна единица	вредност
Модел	-	RD-EA03
Моќност	W	1800
Зафатнина на мотор	cm <sup>3</sup>	52
Волумен на резервоарот за гориво	ml	1200
Максимален дијаметар на дупчалки	mm	200

	<p>Вашиот прирачник ги содржи посебни пораки да се донесе Внимание на потенцијалните безбедносни проблеми, како и Работат и служат information. Please прочитате сите Информации внимателно да се осигура satisfaction and безбедна употреба.</p>
	<p>Носат очите и заштита на слухот кога работат Со оваа опрема.</p>
	<p>Носат обувки не се лизга кога се користи Со оваа опрема.</p>
	<p>Носат не се лизга, тешки ракавици.</p>

### Општи безбедносни правила

- За безбедна работа, да се прочита и да се разбереме сите инструкции пред да го користите копач пост дупка.
- Следете ги сите безбедносни instructions. Failure да ги следат сите совети за безбедност наведени подолу, може да доведе до
  - Во сериозни повреди.
  - Не дозволувајте деца или необучени лица да ја користат таа единица.
  - вежба Моќта да се користи само од страна на возрасните во добра физичка состојба со знаење на упатството за употреба.
- Никогаш не палете го моторот во а closed или слабо проветрени простори, дишење издувни гасови  
Може да убие.
  - Избриши ги на работната површина пред секој use. Remove сите објекти како карпи, скршено стакло, нокти, жица, или низа која може да се заплетка во сврделот.
  - Носете protective чевли не се лизга безбедност, ракавици, очила и заштита на уво, додека оперативниот оваа единица.
  - Носете тешки долг pants. Do не носат лабава фитнес облека, кратки панталони, лабава накиќ од било кој вид, или да користите со боси нозе.
  - Обезбедување на долга коса за да се спречи конфузија во никакви подвижни делови.
  - Чувајте ги сите минувачи, деца и миленичиња најмалку 3 метри подалеку.
  - Не го користете овој уред кога сте уморни, болни или под дејство на алкохол, дрога, или лекови.
  - Не ракувајте со слабо осветлување.
  - Држете цврста основа и balance. Do не overreach. Overreaching може да резултира со губење на рамнотежа или изложеност на жешки површини.
  - Чувајте ги сите делови од вашето тело се движи далеку од било дел.

• Не ги допирајте областа околу пригушувач или цилиндар на копач пост дупка, овие делови се

топла од работењето.

• Секогаш да го изгаснете го моторот и извадете ја свеќичката жица пред да направите било корекции

или поправки освен за корекција карбураторот.

• Проверете дали уредот пред секоја употреба за лабава сврзувачки елементи, оштетените делови, протекување на гориво, итн.

• Заменете било оштетени делови пред употреба.

Тоа е известија дека вибрациите од рачни алатки може да придонесе до состојба наречен синдром на Рејно во одредени individuals.Symptoms може да вклучува и пецкање, вкочанетост

и blanching на прстите, обично очигледна по изложеност на cold.Herediitary фактори изложеност на студ и влага, исхраната, пушењето и работните практики Се верува дека да придонесе за развојот на овие symptoms.Its моментот познато што, доколку ги има вибрации или степенот на изложеност може да придонесе за condition.There се мерки кои може да се преземат од страна на операторот да се евентуално намалување на влијанието на осцилациите:

а) Чувајте вашето тело топло во ладно weather.When деловна единица Носете ракавици за да се задржи

рацете и зглобовите warm.Its објави дека студеното време е главен фактор кој придонесува

за

Синдром на Рејно.

б) По секој период на работа, вежбање за да се зголеми циркулацијата на крвта.

в) Правете чести работа breaks.Limit износот на изложеност на ден.

Ако искусите некои од симптомите на оваа состојба, веднаш да ја прекинат употребата и Посетете го вашиот лекар за овие симптоми.

• Чувајте ја алатката добро одржувани, сврзувачки елементи зајакна и се заменува носи делови.

• Се меша и чување на горивото во контејнер одобрени за гориво.

• Измешајте гориво на отворено каде што не постојат искри или flames.Wipe на било истекување на горивото.

• Премести 9 милиони далеку од гориво-сајт пред да го запалите моторот.

• Запрете го моторот и оставете да се излади пред дополнување со гориво или складирање на единицата.

• Оставете го моторот да се олади, се испразни резервоарот за гориво и да се обезбеди единица да се движат

• Пред да го пренесете во возило.

## ПОСЕБНИ ПРАВИЛА ЗА БЕЗБЕДНОСТ НА ПОСТ дупка копач КОРИСТЕЊЕ

• Заменете шнекове ако испукани, свиткано или оштетени во anyway.Be дека дупчалка со спирална бургија и или

• издолжување вратило е правилно инсталиран и безбедно fastened.Failure да го стори тоа може да предизвика

Сериозни повреди.

• Проверете дали сите чувари, ремени, deflectors и рачките се правилно и безбедно прицврстен.

• Немојте да почне да работи додека не се има јасна работа не area.Do работат во близина на електрични кабли

• Или подземни utilities.It е високо препорачливо да го проверите со локалните власти

• Пред да почнете да се вежба.

• Ако дупчалка со спирална бургија се врти додека моторот работи во празен од, изгаснете го моторот и веднаш да се прилагоди на мирување

- Прилагодување следење на упатствата вклучени во овој прирачник.
- Користете само замена на производителот шнекове на овој unit.Do Не користете
- Други додатоци.
- Никогаш не работат до без спојката безбедноста во работењето спојката безбедност condition.The
- ќе се вклучат кога моторот е во мирување или тврд предмет се погоди.
- Заменете ги малку веднаш, ако се присутни пукнатини или други оштетувања.
- Одржување на цврст стисок на двете рачки за време на операцијата.
- Никогаш не користете вежба со рачки над половината level.Drilling со единици рачки над
- висина на половината ограничува контрола и може да предизвика сериозни повреди на градниот кош и ако предметот рака се погоди
- Никогаш не го носат вежба моќ со запален мотор.
- Носете вежба моќта Кога моторот е изгаснат, а со малку сврделот отстранети.
- Никогаш не се вежба во хоризонтална angle.This вежба треба да се управува само со спирална бургија во под агол од 90 ° во однос на земјата
- Секогаш држете рачките суви и чисти.
- Пред да почнете да се вежба сигурни дека малку не е попречена.
- Секогаш работа во една фирма нозе и безбедна позиција.
- Никогаш не допирајте ги дупчалка со спирална бургија малку или да вршат одржување, со запален мотор.
- Стисок пост дупка копач цврсто со двете раце и ги чува сите делови на routine maintenance.For други поправки, имаат копач пост дупка сервисираат од страна на овластен поправка.
- Чувајте ти е моќ вежба надвор од земјата во вертикална положба на суво место и со резервоар за гориво празна.
- Доколку се заглави на дупчалка со спирална бургија малку, веднаш запрете го моторот.

## ФУНКЦИИ / СПЕЦИФИКАЦИИ

### airbox

капакот на airbox се сместени на филтерот за воздух, кој им помага да го ограничи износот на нечистотија и прашина вовлечени во уредот за време на операцијата.

### задави Лост

Рачката на задави се користи при стартување на моторот.

### погонска

На погонска осовина е поврзан со додатоци за пренос на движење.

### ПРЕКИНУВАЧ НА МОТОРОТ

Прекинувачот за моторот се користи во комбинација со одвратна starter зафат за да започне engine.It е

исто така се користи за да го вклучите моторот.

### РЕЗЕРВОАРОТ ЗА ГОРИВО

1200ml

### МЕНУВАЧ

Менувачот пренесува вртежи мотори за побавно висок излез вртежен момент.

### Кротушка PIN LOCATOR ДУПКА

Осигурувачите Кротушка обезбеди додатоци на погонска осовина преку дупки локатор.

### ПОДЛОГА сијалица

крушка буквар се користи за премиер на карбураторот пред ладно стартување или ако единицата

не се користи за некое време.

### RECOLL СТАРТЕР зафат

стисок на recoll starter се користи (заедно со прекинувачот за моторот) да го запалите моторот.

### гас LOCK

заклучување на гас се користи за да им помогне на мотор ладен старт.

гас активира

рчката на забрзувачот им помага на контрола на операторот на брзината на сврдел за да одговараат на различни

земјата услови.

активира LOCK

заклучување на активирањето спречува оператор од случајно активирање на рчката на педалот за гас.

заклучување на активирањето мора да се притисне пред примена на гас

Местење на дупчалка со спирална бургија битови

Порамни погонското вратило моторот во седиштето на битот дупчалка со спирална бургија и прицврстете го со помош на соодветен

Кротушка игла и колиба игла.

**ПРЕДУПРЕДУВАЊЕ!**

Никогаш не користете го вежба со рачки над половината ниво

Дупчење со единици рачки над половината ниво ограничува контрола и може да предизвика сериозни повреди на градниот кош и ако тврд предмет се погоди.

**ПРЕДУПРЕДУВАЊЕ!**

Не го промени односот на карактеристиките на намалување gearbox. The на машина може да се промени и да можат да се случат непредвидени реакции.

Гориво и гориво БЕЗБЕДНОСТ

Секогаш се справи со гориво со грижа, своите високо запаливи.

Секогаш земам гориво на отворено каде што не постојат искри и flames. Do не се вдишува пареата гориво.

Не дозволувајте бензин и нафта да дојде во контакт со кожата.

Чувајте бензин и нафта далеку од eyes. If бензин или нафта доаѓа во контакт со очите, веднаш измијте ги со чиста water. If irritation се уште е присутна, веднаш обратете се на лекар.

Исчисти истури бензин.

Мешање на гориво

• Овој производ е придвижуван од 2-тактен мотор и бара претходна мешање на бензин и 2-мозочен удар oil.prg-микс безоловен бензин и 2-мозочен удар моторно масло во чист сад одобрени за бензин.

• Овој мотор е атестиран да работат на безоловен бензин наменети за автомобилската употреба со апостане рејтинг на 90 (R + M) / 2) или повисока.

• Не користете Етанол горива кои содржат етанол. Употребата на горива Етанол може да ја поништи гаранцијата.

Да не се користи било кој тип на пред-мешан бензин / нафта од услугата бензински пумпи, ова ги вклучува

• На пред-мешан бензин / нафта наменета за употреба во мопеди, мотоцикли, итн

• Користете само синтетичка 2-мозочен удар масло. Не користете автомобилската нафта или 2-мозочен удар вонбродски масло.

• Микс 2% синтетички 2-мозочен удар нафта во petrol. This е 25: 1ratio.

• смеса од горива темелно и, исто така, секој пат пред гориво.

• Се меша во мали quantities. Do не се меша количини поголеми од употребливи во период од 30 дена.

се препорачува синтетички 2-мозочен удар масло содржи стабилизатор на гориво.

Полнење на резервоарот

• Исчистете ја површината околу капачето за гориво за да се спречи контаминација.

• Lossen капачето за гориво полека да се ослободи притисокот и да се задржи на гориво од бегство околу капачето.

• Внимателно да се прелива мешавина на гориво во резервоарот. Избегне истекување.

• Пред замена на капачето на, чисти и врши увид на дихтунзи.

• Веднаш заменете капачето за гориво и тешко се стегне.

• Избришете која било spillage.Move гориво 9 милиони далеку од местото каде се полни гориво пред да го запалите моторот.

**ЗАБЕЛЕШКА:** Тоа е нормално за чад се емитуваат од нов мотор за време и по првата употреба.

#### **ПРЕДУПРЕДУВАЊЕ!**

Секогаш исклучете го моторот пред да fuelling.Never додаде масло на машина со трчање Или топол engine.Move најмалку 9 милиони од гориво-сајт пред да го запалите моторот.

Немојте да пушите!

Започнување и запирање

#### **ПРЕДУПРЕДУВАЊЕ!**

Не палете го моторот во затворен или poorly вентилација;

дишење издувни гасови може да убие.

#### **ПРЕДУПРЕДУВАЊЕ!**

Немаат дупчалка со спирална бургија малку спроведен при стартување на ладен мотор .На дупчалка со спирална бургија бита може да

ротираат кога моторот почнува со брва гас engaged.Start моторот следните

постапката below.Allow моторот да се загрее up.with Загрејте го моторот, може да го запре

на моторот, се вклопуваат во со спирална бургија малку и повторно да се запали моторот по добиената пријатна на проектот.

**Забелешка:** Бидете сигурни дека за да се вратите на гости се префрлат на “јас” позиција пред да се обиде да се започне единица.

За да почнете со ладен мотор

• Поставете го прекинувачот за моторот за да се тој на “јас” позиција.

• ударно прес буквар сијалица 10 пати побавно.

• Ставете ја рачката на задави на позиција “Start”.

• Заклучување на гас со повлекување на рачката на забрзувачот и притискање на копчето за заклучување ..

• повлечете го ракофатот со брз цврста и конзистентна нагоре движење до

жогари моторот или почнува и тече.

• Ако го стартувате моторот (ROPs), но не продолжи да се кандидира, ставете ја рачката на задави врати на позиција на “Стартувај”.

• Оставете го моторот да се загрее за 5-20 секунди.

За да започнете топло МОТОРОТ

Кога прекинувачот на моторот на “јас” позиции повлечете го ракофатот со брз цврста и конзистентна нагорен движење се додека палењето на моторот.

**Забелешка:** Не користете го задави кога се започнува со топла моторот.

Да се исклучи моторот

Притиснете го прекинувачот на моторот до крај “О” позиција. Почекајте додека моторот не запира.

Ракување со пост дупка копач

• Стисок на вежбата моќ цврсто со двете раце и ги чува сите делови на телото од дупчалка со спирална бургија малку и пригушувач.

• Да го држат копач пост дупка пред вас со десната рака цврсто вкопани давањето на гас рачка и левата рака цврсто вкопани во друг.

• Секогаш имајте цврст стисок со двете раце, а во функција.

• копач пост дупка треба да се одржи во удобна положба со висина на рачката не е повисока од висина на половината

• рачката на забрзувачот помага во контролата на брзината на сврдел за да одговараат на различни услови на земјата.

• Чувајте удобно растојанието помеѓу себе и вежба без overreaching.

• Секогаш внимавајте на вашата работа со сериозни повреди може да дојде ако се направи копач со ротирачки сврдел.

**Забелешка:** вашиот пост дупка копач се снабдува со вратило 300мм продолжување да се користи за deeper копање дупка не почне да копа дупка со продолжување прикачен



Дупката секогаш треба да се започне со малку сврделот само опремени.

Откако дупка е доволно длабоко и рачки на операторот се најмалку 300mm под половината ниво, може да се запре додека не и да го прикачите вратило продолжување помеѓу главата на роет и дупчалка со спирална бургија за дополнителна удобност и подлабока дупка длабочина.

**Предупредување!**

Никогаш не користете го вежба со рачки над нивото на половината.

Дупчење со единици се справува со над половината ниво ограничува контрола и може да предизвика сериозни повреди на градниот кош и ако тврд предмет се погоди.

**Предупредување!**

Користете само оригинални производителот на резервни делови, прибор и додатоци.

Неуспехот да се стори тоа може да предизвика можни повреди, лошите перформанси и да ја понишат

**Вашата гаранција.**

• Може да се направи корекција и поправка опишани here.for други поправки, имаат мислење

дупка копач сервисираат од страна на овластен сервисер.

• Последици од неправилно одржување може да вклучуваат вишокот на јаглерод депозити што резултира со загуба на перформанси и испуштање на црна мрсна остатоци цедеше од пригушувач.

• Осигурајте се дека сите чувари, deflectors и рачките се правилно и цврсто да се избегне ризикот од повреди.

**моторот**

Исчистете ги ребрастите цилиндри со компримиран воздух или со четка periodically.

**Dangerous прегревање**

на моторот може да се случи поради нечистотии на цилиндар.

намалување менувач

На секои 100 работни часа промена на маст во менувачот намалување

Љубрикант за намалување на менувачот

копач пост дупка се снабдува со TAMOIL TAMLITH GREASE2 greasein менувач намалување на подмачкување менувач намалувањето треба да се проверува периодично. За да ја проверите состојбата на подмачкување и на ниво на отстранување на завртката под менувач намалување.

**Чистење на издувните порта и пригушувач**

Во зависност од видот на горивото што се користи за видот и висината на маслото за користење и / или оперативни услови издувните порта и пригушувач може да се блокира со јаглерод depositsif забележите загуба на електрична енергија кај бензински погон алатка, qualified сервисер ќе треба да се отстрани овие депозити TiO врати перформанси.

**ЧИСТЕЊЕ НА ФИЛТЕРОТ ЗА ВОЗДУХ**

А валкани филтер за воздух ќе предизвика почетна тежина, губење на перформансите, и го скрати животниот век

На engine.Check на филтерот за воздух monthly.For најдобри перформанси, заменете го филтерот за воздух во

Најмалку еднаш годишно.

• Одвртите го капакот на филтерот за воздух со вртење одредување завртка контра стрелките на часовникот.

• Извадете го капакот на airbox и филтерот за воздух.

• Исчистете пена филтер елемент со топла сапуница water.Rise и нека се исуши.

Забелешка: Ако на филтерот пена е оштетен, може да биде заменет.

• Спроведување на светлина слој на моторното масло да пена филтер елемент, а потоа го истиснуваат.

• Вратете го филтерот за воздух.

Напомена: Внимавајте филтерот седи правилно внатре во cover.Installing филтерот погрешно ќе им овозможи на нечистотијата да влезат во моторот, со што брзо абење на моторот.

• Вратете го капакот на airbox и затегнете одредување завртка за да се обезбеди.

## **РЕЗЕРВОАРОТ ЗА ГОРИВО ПРЕДУПРЕДУВАЊЕ!**

Протекување капачето за гориво е опасност од пожар и мора да се замени веднаш. капачето на содржи запечатување заптивка и вентил за вентилација изградена гасови гориво.

Запушена вентил ќе предизвика сиромашните моторот перформанси.Ако перформанс подобрува кога

го капачето за гориво се олабави, проверете вентил може да биде faulty.Replace капачето за гориво ако е потребно.

На гориво доставени до моторот се пренесува преку филтер за да се отстранат сите нечистотии од кои влегуваат во engine.Contaminants во гориво може да предизвика лоши резултати и оштетување на моторот.

Филтерот за гориво е не можат да бидат сервисирани објект и ако е потребно да се замени со ОБЛАСТЕН сервисен центар.

### **СВЕКИЧКАТА ЗАМЕНА**

Овој мотор користи NGK BPMR6A или шампион RCJ6Y искра приклучок со 0.50mm електрода

гар.Use точен замена и да го замени на годишно ниво.

### **Неактивната брзина ПРИЛАГОДУВАЊЕ**

Ако прилог сврделот претвора во мирување, завртка неактивен брзина треба прилагодување на моторот.

Свртете го шрафот за неактивен брзина на стрелките на часовникот за да се намали бројот на обрти неактивен и да престане со спирална бургија

приврзаност movement.If прилог сврделот сепак се движи во мирување брзина, јавете се на услуга

дилер за прилагодување и да прекинете со употреба до поправка е направен.

### **ЧУВАЊЕ НА ПРОИЗВОДОТ**

• И исчистете ги сите странски materical од единицата за product.Store idel во затворен простор на суво, добро проветрени простори, кој е недостапен за children.Keep далеку од корозивни агенси како градина хемикалии.

• Се придржуваат кон сите ISO и локалните прописи за безбедно чување и ракување со бензин.

Кога складирање за 1 месец или подолго

Dran сите гориво од резервоарот во контејнер одобрени за petrol.Run моторот додека не застане.

Ако овие решенија не го реши проблемот, контактирајте со овластениот дистрибутер на услуги.

Проблем	Можно решение	ПРИЧИНА
<p>Моторот не ќе започне.</p>	<p>Не искра. без гориво Моторот е поплавен. ракофатот повлекува потешко сега од кога ново.</p>	<p>Проверете spark.Remove искра plug.Reattach капачето на свеќичката и лежеше свеќичка за ментално cylinder.Pull го ракофатот и види за искра на свеќичка tip.If нема искра., повторете го тестот со нов свеќичката. Притисни буквар крушка до сијалицата е полн со fuel.If сијалицата не се пополни, примарниот систем за дотур на гориво е блокиран. Јавете се на издржување dealer.If буквар сијалица исполнува, моторот можеби поплавени, постапете на следниот решение. Наместете ја рачката на задави до стартната позиција. Squeeze рачката на забрзувачот и извлекете го Јаже последователно се додека палењето на моторот и работи. ЗАБЕЛЕШКА: Во зависност од тежината на јаже. Јавете се на издржување продавач.</p>
<p>палења на моторот Но нема Забрза.</p>	<p>моторот бара околу три Минути за да се загрее доволно</p>	<p>Оставете моторот да се целосно топла up.If мотор Не се забрза по три минути, контакт дилер на сервисирање.</p>
<p>моторот свезди но само ќе се кандидира со голема брзина на половина задави</p>	<p>карбураторот бара приспособување.</p>	<p>Јавете се на услуга за сервисирање.</p>
<p>Моторот не достигне полна брзина и испушта чад.</p>	<p>Проверете мешавина мазут. Филтер за воздух е валкана Искра запирачи екран е валкано.</p>	<p><input type="checkbox"/> Користете свежо гориво и масло мешавина correct2-мозочен удар. <input type="checkbox"/> Чист воздух filter.Refer за чистење на филтерот за воздух порано во ова упатство, <input type="checkbox"/> <u>Јавете се на услуга за сервисирање.</u></p>
<p>Моторот, работи, и се забрзува, но нема да работи во место.</p>	<p>Неактивен брзина завртката на карбураторот бара приспособување.</p>	<p>Завртете го копчето неактивен завртка брзина на стрелките на часовникот за да се зголеми брзината на мирување.</p>
<p>приврзаност сврделот претвора во мирување.</p>	<p>Неактивен брзина е поставена многу high.Gearbox спојката е нефункционален.</p>	<p>Завртете го копчето за брзина idel завртка контра стрелките на часовникот за да се намали idel вртежи во минута и да престане со спирална бургија attachment.Contact дилер на услуга за прилагодување и да прекинете со употреба до поправка е made.Seriouspersonal повреда може да резултира од прилогот сврделот вртење на idel.</p>
<p>Oil drips from muffler.</p>	<p><input type="checkbox"/> Check oil/fuel mixture. <input type="checkbox"/> Air filter dirty</p>	<p><input type="checkbox"/> Use fresh fuel and the correct synthetic 2-stroke oil mix. <input type="checkbox"/> Cleanper instruction in Maintenance Section.</p>

**Originalno uputstvo za upotrebu**

Poštovani korisnici,





Zahvaljujemo na kupovini električnog aparata marke RAIDER, marke za električne i pneumatske mašine, koja se naj uspešnije razvija na tržištu. Pri pravilnom instaliranju i upotrebi, RAIDER su stabilne i sigurne mašine, tako da će Vam rad s njima predstavljati istinsko zadovoljstvo. Za Vašu sigurnost izgrađena je i odlična servisna mreža.

Pre početka upotrebe ove mašine, molimo Vas, pažljivo se upoznajte s postojećim "Instrukcijama za upotrebu".

Zbog Vaše bezbednosti, kao i u cilju obezbeđenja pravilne upotrebe, pažljivo pročitajte postojeće instrukcije, posebno preporuke i upozorenja. Kako bi izbegli nepotrebne greške i incidente, važno je da ove instrukcije budu dostupne svim korisnicima mašine za obuku. Ako mašinu prodate drugom licu, obavezno mu uz nju dajte i "Instrukcije za upotrebu", kako bi se novi vlasnik upoznao s postojećim merama za bezbednost i instrukcijama za rad. Isključivi predstavnik RAIDER-a je firma "Euromaster Import Ekспорт" OOD, grad Sofija 1231, bul. "Lomsko šose" 246, tel. 02 934 33 33, 934 10 10, www.raider.bg; www.euromasterbg.com; e-mail: info@ euromasterbg.com. Od 2006-te godine firma poseduje sistem upravljanja kvalitetom ISO 9001:2008 sa sertifikstima za: Trgovinu, uvoz, izvoz i servis profesionalnih i malih električnih, pneumatskih i mehaničkih uređaja i opšte gvoždurije. Sertifikat je izdat od strane Moody International Certification Ltd., England.

**TEHNIŠKI PODACI**

Parametar	merna jedinica	vrednost
Model	-	RD-EA03
Снага	W	1800
Капацитет мотора	cm <sup>3</sup>	52
Обим резервоара за гориво	ml	1200
Бушење	mm	200

	<p>Ваше упутство садржи посебне поруке да доведе Пажња потенцијалним проблемима безбедности, као и Оперативни и служи информативни.Плеасе прочитати све Информације пажљиво како би се осигурало сатисфакционанл безбелно коришћење.</p>
	<p>Носите очи и заштиту слуха када се ради Ова опрема.</p>
	<p>Носите очи и заштиту слуха када се ради Ова опрема.</p>
	<p>Носите нон-слип, тешке услове рада рукавице.</p>

## Опште сигурности ПРАВИЛА

- За безбедан рад, чита и разуме сва упутства пре употребе Пост Холе Диггер.
- Пратите све мере инструкционс.Файлуре да прате све информације о безбједности наведене у наставку, може довести
  - У озбиљних телесних повреда.
  - Немојте дозволити деци или необучени појединци користити ову јединицу.
  - бушлица Снага се мора користити само одрасли у доброј физичкој кондицији са знањем од упутства за употребу.
  - Никада не стартовати или оставити мотор у ацлосед или слабо проветреном простору; дисања издувних гасова
- Може да убије.
  - Јасна радног подручја пре сваке усе.Ремове сви предмети као што су камење, сломљено стакло, ексерни, жица, или низ који може постати уплетен у спирале.
    - Носите процетивне неклизајуће заштитне ципеле, рукавице, наочаре и заштиту за уши док раде ова јединица.
    - Носите тешке дуго пантс.До не носите комотну одећу, кратке панталоне, лоосе накит било које врсте, или користити голим ногама.
    - Сецуре дугу косу да би се спречило Ентанглемент у свим покретним деловима.
    - Држите све пролазнице, деца и кућни љубимци барем 3м далеко.
    - Не користите овај уређај када сте уморни, болесни, или под утицајем алкохола, дроге, или лекова.
    - Немојте радити под слабир осветљењем.
    - Држите чврсто упориште и баланце.До не оверреацх.Оверреацхинг може довести до губитка равнотежу или излагање врућих површина.
    - Држите све делове тела даље од било ког покретног дела.
    - Не дирајте подручје око ауспуха или цилиндру Пост Холе Диггер, ови делови се врео од операције.
    - Увек угасите мотор и уклоните свећице пре него што предузмете подшавања или поправке осим за усклађивање карбуратор.
    - Проверите уређај пре сваке употребе за лабаве тракама оштећених делова, цурења горива, итд. •

Замените оштећене делове пре употребе.

Речено је да вибрације из ручних алата може да допринесе услов назива Раинауд синдром у одређеним индивидуалс.Симптомс могу укључивати пецкање, укоченост и бланширања прстију, обично видно током излагања цолд.Херидитари факторима изложеност хладно и влагу, исхране, пушење и радних пракси су сви мислили да допринесе развоју ових симптомс.Итс сада непознатих шта, ако их има вибрације или степен изложености може допринети пондитион.Тхере су мере које могу бити предузете од стране оператора за евентуално смањити ефекте вибрација:

- а) Држите своје тело топло хладно веатхер.Вхен употребе уређаја носе рукавице да задржи руке и зглобови варм.Итс пријавио да је хладно време је главни фактор који допринеси Раинауд-ов синдром.
  - б) После сваког периода рада, врши се повећати циркулацију крви.
  - в) Таке често рад брекс.Лимит износ од изложености дневно.
- Ако приметите било који од симптома тог стања, одмах прекините са коришћењем и Погледајте свог лекара о овим симптомима.
- Држите алат добро одржаван, копче поопштрене и дотрајали делови замењени.
  - Едит и продавница горива у контејнер одобрен за гориво.
  - Мик горива на отвореном где нема варница или фламес.Випе било који проливање горива.
  - Помери 9м далеко од сипања горива сајт пре покретања мотора.
  - Зауоставите мотор и оставити да се охлади пре пуњења резервоара или складиштења јединице.
  - Дозволите да се мотор охлади, испразните резервоар за гориво и обезбедити јединицу при кретању
  - Пре превоза у возилу.

#### ПОСЕБНА СИГУРНОСНА ПРАВИЛА ЗА УПОТРЕБУ Пост Холе Дигтер

- Замените сонде за да напукао, савијено, или оштећен у аниваи.Бе да ли је пуж и или
  - Ектентион вратило је исправно инсталиран и безбедно фастенед.Файлуре да то уради може изазвати
  - Озбиљна повреда.
  - Проверите да ли су сви стражари, траке, штитници и ручке су правилно и добро причвршћени.
  - Немојте почети радити док имате јасну рад ареа.До не раде у близини електричних каблова
  - Или подземна утилитнес.Ит се препоручује да проверите са локалним властима
  - Пре почетка за бушење.
  - Ако пуж окреће док је мотор у празном ходу, угасите мотор и одмах прилагодити беспослени
  - Подешавања следећи упутства из овог приручника.
  - Користите само замена произвоеоаца сонде на овај унит.До не користи ниједан
  - Опреме друге.
  - Никада не користите до без сигурносне спојнице у радној сигурности квачило пондитион.Тхе
  - Да ли ће ангажовати када је мотор у стању мировања или ако је тешко објекат је ударио.
  - Замените мало ако су присутни пукотина или других оштећења.
  - Одржавање чврсто на обе дршке у току рада.
  - Никада не користите процедуру са дршцима изнад струка левел.Дриллинг са јединицама ручке изнад
  - струка ограничава контролу и могу да изазову озбиљне повреде грудног коша ако је објекат рука је ударио
  - Никада не носе процедуру за напајање са упаљеним мотором.
  - Царри да вежба снага са мотором зауставио, и са мало пуж уклоњен.
  - Никада не бушите вежби хоризонталном англе.Тхис треба да ради само са сондом на 90 ° угао са земљом
  - Увек држите ручке сува и чиста.
  - Пре почетка бушилица били сигурни да мало не опструира.
  - Увек раде у чврстој ноzi и безбедан положај.
  - бит траг увлачења Никада немојте дирати или извршити одржавање са упаљеним мотором.
  - Ухватите Пост Холе Дигтер чврсто са обе руке и држите све делове роунтине маинтенанце.Фор друге
- поправке, имају Пост Холе Дигтер сервисира овлашћени поправку.
- продавница тх е моћи дрилл са земље у вертикалном положају на сувом месту и са резервоара празан.
  - Ако се Аугер Бит цемова, одмах угасите мотор.

**АИРБОКС**

Поклопац АИРБОКС куће филтер за ваздух који помаже да се ограничи количина прљавштине и прашине увучен у јединицу за време рада.

**Цхоке левер**

Тхе Цхоке полука се користи приликом стартовања мотора.

**ПОГОНСКО ВРАТИЛО**

Карданског је повезан са везаности за пренос кретања.

**МОТОР Свитицх**

Прекидач мотор се користи у комбинацији са стартера грип за почетак енгине.Ит је

Такође се користи за угасите мотор.

**РЕЗЕРВОАР ЗА ГОРИВО**

1200ml

**ГЕАРБОКС**

Мењач преноси мотори РПМ на спорији високог обртног момента излаз.

**ГУДГЕОН ПИН-МЕСТА РУПА**

У кркушом игле осигурати прилоге за погонску преко локатора рупе.

**ПРИМЕР БУЛБ**

Прајмер сијалица се користи за премијера карбуратор пре хладном старту, или ако јединица није коришћен неко време.

**Рецолл стартер ГРИП**

Рецолл Стартер захват се користи (заједно са прекидачем мотора) за покретање мотора.

**ТХРОТТЛЕ ЛОЦК**

Брава гас се користи да помогне мотор на хладном старту.

**ТХРОТТЛЕ ТРИГГЕР**

Вентил окидач помаже руковаоцу контролу брзине спирале да одговарају различитим теренским условима.

**ТРИГГЕР ЛОЦК**

Брава окидач спречава оператера из случајно активирање гаса окидач.

Брава окидач мора се притиснути пре доношења гас

**Монтажа АУТЕР БИТС**

Поравнајте мотор кардан у седишту на мало бушилицом и причврстите га помоћу одговарајуће кркушом пински и ЦОТТЕР ПИН.

**УПОЗОРЕЊЕ!**

Никада не користите вежбу са дршкама изнад нивоа струка

Бушење са јединицама ручке изнад нивоа струка ограничава контролу и може изазвати озбиљне повреде грудног коша ако је тешко објекат је ударио.

**УПОЗОРЕЊЕ!**

Не мења однос карактеристика смањење геарбок.Тхе од машина може да промени и може доћи до непредвиђених реакција.

**ГОРИВО и пуњење горива БЕЗБЕДНОСТ**

Увек руковати гориво пажљиво, његова веома запаљив.

Увек рефел на отвореном где не постоје варнице и фламес.До не удисати паре горива.

Не дозволите бензин и уље дође у контакт са кожом.

Држите бензин и нафту далеко од енес.Иф бензина или нафте дође у контакт са очима, одмах испрати их са чистим ватер.Иф ирратион је и даље присутна, одмах се обратите лекару.

Очистите просуо бензин одмах.

**Мешање ГОРИВА**

• Овај производ се напаја 2-stroke мотор од захтева и пре-мешање бензина и 2-ход оил.пре-мик безоловни бензин и моторно уље 2-stroke у чисту посуду одобреног за бензин.

• Овај мотор је сертификован да ради на безоловни бензин намењен за аутомобилску употребу са аноцтане рејтингом 90 ([P + M] / 2) или више.

• Немојте користити етанол горива са етанола. Употреба етанола горива може поништити гаранцију.

Немојте користити било коју врсту претходно смешан бензина / уља од сервиса горива станице, ово укључује

- Пре-мешовита бензин / уље намењено за употребу у мопеда, мотоцикала, итд
- Користите само синтетички 2-строке уље. Не користите аутомобилску уље или 2-ванбродски мотори уље.
- мик 2% синтетичко 2-ход уље у петрол.Тхис је 25: 1ратио.
- Помешајте гориво темељно као и сваки пут до подстицању.
- мик у малом квантитетис.До не мешати количине веће од употребљив у периоду од 30 дана.

Препоручује се синтетички 2-ход уље садржи стабилизатор горива.

Пуњења резервоара

- Очистите површину око поклопац резервоара за гориво за спречавање загађења.
- лоссен гориво капа полако да се ослободи притиска и да би гориво да побегну око поклопаца.
- Пажљиво сипати смесу горива у резервоару. Избегавајте просипање.
- Пре замене поклопац резервоара за гориво, чист и прегледати заптивач.
- Одмах замените поклопац резервоара и тешко затегнути.
- Обришите било који спиллаге.Мове гориво 9м далеко од бензинске сајту пре покретања мотора.

**НАПОМЕНА:** Нормално је дим који се емитује из новог мотора за време и после прве употребе.

#### УПОЗОРЕЊЕ!

Увек искључите мотор пре фуеллинг.Невер додати уље на машини са трчања

Или вруће енгине.Мове најмање 9м од сипања горива сајт пре покретања мотора.

Не пушим!

Покретање и заустављање

#### УПОЗОРЕЊЕ!

Никада стартовати или оставити мотор у затвореном или повели проветреном простору; дусања издувни гасови могу убити.

#### УПОЗОРЕЊЕ!

Немају мало траг увлачења у прилогу приликом стартовања хладног мотора поштом Аугер Бит може ротирали када мотор почиње са гаса браву енгагед.Старт мотор после поступак белов.Аллов се мотор загреје уп.витх топлим мотора, можете престати мотор, одговара мало траг увлачења и поновно покретање мотора након топлог старта поступка.

**НАПОМЕНА:** Будите сигурни да врати прекидааа на “И” пре него што покушате да почне јединицу.

Да бисте започели мотор хладан

- Поставите прекидач мотора на њега на “И”.
- Приме притиском на прајмер сијалица 10 пута полако.
- СЕТ Тхе Цхоке полугу на “старт” положај.
- Брава на гасу повлачењем гаса обарач и притиском на дугме за закључавање ..
- Повуците starter конопац са брзим фирме и доследан нагоре кретања све док се мотора пожара или почиње и ради.
- Ако су пожари мотор (ПОПс), али не настави да ради, померите чок полугу назад на “Рун” положај.
- Сачекати да се мотор загреје за 5-20 секунди.

Да бисте започели Вруц мотор

Са прекидачем мотора на “ја” позиције Извадите starter конопац са брзим фирми и који је у складу покретом навише до стартовања мотора.

**НАПОМЕНА:** Не користите пригушивач ваздуха при покретању вруће мотора.

ДА угасите мотор

Притисните прекидач мотора на станици “О” позицији. Сачекајте да заустави мотор.

УПРАВЉАЊЕ Пост Холс Диггер

- Ухватите бушилица снаге чврсто са обе руке и држите све делове тела из пуж мало и лонац.
- Држите Пост Холс Диггер испред себе са десна рука чврсто држећи на гаса дршке и леву руку чврсто држећи друго.
- Увек држите чврсто држање са обе руке док је у раду.
- У Пост Холс Диггер треба да се одржавају у удобном положају са висине ручке не виши од нивоа струка
- Вентил окидач помаже у контроли брзину спирале да одговарају различитим условима на земљи.
- Држите удобан растојање између себе и вежби без прелазити.
- Увек посветите пуну пажњу на свој рад озбиљне повреде могу довести контакт направљен са



ротирајућим сврдлом.

**Напомена:** ваш пост руна копач се испоручује са 300мм продужетка вратила се користи за дешпер руна копање не копамо руну са продужетак прилогу

Руна треба увек да почне са мало пуж једини опремљени.

Када је руна довољно дубока, а ручке оператор најмање 300мм испод нивоа струка, можете зауставити све док и причврстите продужетак вратила између главе поер и спирале за додатну удобност и дубље дубине руна.

**Упозорење!**

Никада не користите вежбу са дршкама изнад нивоа струка.

Бушење са јединицама ручке изнад нивоа струка ограничава контролу и може изазвати озбиљне повреде грудног коша ако је тешко објекат је ударио.

**Упозорење!**

Употребљавајте само оригиналне произвођача резервних делова, прибора и прилоге.

Ако то не урадите, може доћи могуће повреде, лоше перформансе и могу поништити ваш гаранција.

- Можете направити корекције и поправке описане хере.фор друге поправке, има пост Холе Диггер сервисира овлашћени агент службе.

- Последице неправилног одржавања могу да укључују вишак угљеника наслага настале губитком перформанси и испуштања црне уљани остатак капље из ауспуха.

- Проверите да ли су сви стражари, штитници и ручке су правилно и безбедно причвршћен како би се избегао ризик од повреда.

мотор

Очистите цилиндар пераја са компримованим ваздухом или четком периодицалли.Дангероус прегревања

мотора може доћи због нечистоћа на цилиндру.

стапјенје мењач

Сваких 100 радних сати променити маст у мењача смањења

Мазиво за мењач смањења

Порука Холе Диггер се испоручује са Тамоил ТАМЛИТХ ГРЕАСЕ2 греасеин мењач смањења подмазивање у мењача смањења треба проверавати периодично. Да бисте проверили стање за подмазивање и ниво уклоните вијак испод мењача смањења.

Чишћење издувни порт и ауспух

У зависности од врсте горива врсту и количину уља користе и / или своје услове рада издувни порт и пригушивача може постати блокиран са угљеником депоситсиф приметите губитак снаге са својим бензинским поверед средство, квалифилед сервисер ће морати да уклоните ови депозити Тио вратити перформансе.

ЧИШЋЕЊЕ филтер за ваздух

Прљави филтер ваздуха ће проузроковати почев тешкоће, губитак перформанси, и скратити век Од енгине.Цхецк ваздух филтер монхли.Фор најбоље перформансе, замените филтер за ваздух у Најмање једном годишње.

- Отпустите поклопац филтера за ваздух окретањем за причвршћивање завртањ контра смеру казаљке на сату.

- Уклоните поклопац АИРБОКС и филтер за ваздух.

- Очистите елемент филтера пена са сапуном и топлом ватер.Рисе и оставите да се осуши.

НАПОМЕНА: Ако је филтер пена оштети, треба га заменити.

- Нанесите лагани слој моторног уља у елементу филтера пена, онда стисни га.

- Вратите филтер за ваздух.

НАПОМЕНА: Проверите да ли је филтер правилно постављен унутар цовер.Инсталлинг филтеру погрешно ће омогућити прљавштина да уђе у мотор, узрокујући брзо хабање мотора.

- Вратите поклопац АИРБОКС и затегните за причвршћивање да бисте учврстили.

РЕЗЕРВОАР ЗА ГОРИВО

УПОЗОРЕЊЕ!

Цурење поклопац резервоара је опасност од пожара и мора се одмах заменити.

Поклопац за гориво садржи заптивање заптивач и неповратни вентил за вентилацију изградити гасове

горива.

Зачепљења неповратни вентил ће довести до лошег мотор перформанце.Иф перформансе побољшава када капа гориво олабавио је неповратни вентил може бити фаулти.Реплаце поклопац резервоара ако је потребно.

Гориво допрема до мотора пролази кроз филтер за уклањање било да прљавштина уђе у енгине. Цонтаминантс у гориву може изазвати лоше перформансе и оштећење мотора.

филтер горива је не поправи тачка и ако је потребно треба заменити овлашћени сервис ЦЕНТАР један. СПАРК ПЛУГ ЗАМЕНА

Овај мотор користи НГК БПМР6А или шампион РЦЈ6И свећицу са 0.50мм електроде гап.Усе тачну замену и замена на годишњем нивоу.

ИДЛЕ СПЕЕД ПОДЕШАВАЊЕ

Ако се пуж прилог окреће у стању мировања, у стању мировања завртањ брзина треба подешавање на мотору.

Окрените мировања завртањ брзине казаљке на сату за смањење у стању мировања број обртаја и заустави сонду

прилог момемент.Иф користи транспортни пуж прилог и даље креће у празном ходу, обратите служби дилер за подешавање и прекините са коришћењем до поправке је направљен.

ЧУВАЊЕ ПРОИЗВОД

• Очистите све стране материјал од продуцт.Сторе идеал јединице затвореном на сувом, добро проветреном простору који је недоступан за цхилдрен.Кееп далеко од корозивних агенаса, као што су баште хемикалије.

• поштовати све ИСО и локалних прописа за сигурно складиштење и руковање бензина.

Када спремате за 1 месец или дуже

Дран све гориво из резервоара у контејнер одобрен за петрол.Рун мотор док се не заустави.

Ако ови поступци не реше проблем, обратите се овлашћеном продавцу сервис.

ПРОБЛЕМА	МОГУЋИ УЗРОК	РЕШЕЊЕ
<p>Engine will not start.</p>	<p>Нема варнице. но гориво Мотор је поплављен. стартер уже вуче јаче него када нови.</p>	<p>Проверите спарк.Ремове спарк плуг.Реаттацх свећице капа и стави свећицу на менталном цилиндер.Пулл стартно уже и гледати за спарк у свећице тип.Иф нема варница., поновите тест са новим свећице. Пусх Пример Булб до сијалица је пуна фуел.Иф сијалице не попуњава, примарни систем испоруже горива је блокиран. Контактирајте активни дилер.Иф прајмер сијалица испуњава, мотор можда поплављен, наставите на следећи решења. Сет Тхе Цхоке полугу у почетни положај. Скуеесе гаса окидач и повуците стартер Конопац неколико пута док не започне и пролаза мотора. НАПОМЕНА: У зависности од озбиљности ужета. Контактирајте сервисну дилера.</p>
<p>мотор почиње Али неће Убрзати.</p>	<p>Мотор захтева приближно три Минута да се загреје довољно</p>	<p>Оставити мотор да се потпуно топло уп.Иф мотор Не убрза после три минута, контакт услужна дилер.</p>
<p>Мотор Звездице али ће покренути само великом брзином на пола цхоке</p>	<p>карбуратор захтева прилагођавање.</p>	<p>Контактирајте дилера сервисирања.</p>
<p>Мотор не достигне пуну брзину и емитује диму.</p>	<p>Проверите горива мешавину уља. филтер за ваздух прљав Варница пренапона екран је прљав.</p>	<p>Користити свеж гориво и поррепт2-хода Онл Мик. Чист ваздух филтер.Рефер да чишћења Аир Филтер раније у овом приручнику Контактирајте дилера сервисирања.</p>
<p>Мотор почиње, стазе, и убрзава али не у празном ходу.</p>	<p>Обртаја у празном ходу завртањ на карбуратор захтева прилагођавање.</p>	<p>Окренути вијак брзина слободну смеру казаљке на сату за повећање обртаја у празном ходу.</p>
<p>Прилог пуж се окреће у стању мировања.</p>	<p>Празан ход је постављен сувише хигх.Гарбок квачило у функцији.</p>	<p>Окрените брзине идел завртањ контра смеру казаљке на сату за смањење идел РПМ и зауставити пуж аттачмент.Цонтацт сервисну дилеру за подешавање и престану са коришћењем док се поправка је маде.Сериоусперсонал повреда може да доведе ол бушилицом прилога окреће у Идел.</p>
<p>Уље капље из ауспуха.</p>	<p><input type="checkbox"/> Проверите уља / горива мешавину. <input type="checkbox"/> филтер за ваздух прљав</p>	<p><input type="checkbox"/> Користити свеж гориво и исправан синтетичке <input type="checkbox"/> 2-ход уље Мик. <input type="checkbox"/> Цдеанлер настава у сектору. одржавања.</p>

**SL**





## Izvirna navodila za uporabo

Čestitke ob nakupu vrtnika Raider, hitro in uspešno rastoče blagovne znamke. Stroji Raider so varni in zanesljivi in delo z njimi bo pravi užitek. Za vaše udobje je zagotovljena tudi odlična servisna mreža po vsej državi. Pred uporabo tega električnega orodja prosimo, da se natančno seznanite s priloženimi navodili za uporabo. V interesu svoje varnosti preberite vsa navodila, vključno s priporočili in opozorili na njih. Da bi se izognili nepotrebnim napakam in nesrečam, je pomembno, da so navodila na voljo za vse, ki bodo uporabljali to električno orodje. Napake zaradi neupoštevanja v nadaljevanju navedenih opozoril in napotil lahko povzročijo električni udar, požar ali težke telesne poškodbe. Če električno orodje prodatenovemu lastniku, je treba navodila za uporabo predložiti skupaj z električnim orodjem, tako da bo lahko novi lastnik ustrezno seznanjen z varnostnimi ukrepi in navodili za uporabo.

Euromaster Import Export Ltd je pooblaščen zastopnik, proizvajalec in lastnik blagovne znamke Raider. Sedež podjetja je na naslovu: Sofia City 1231, Bolgarija, 246, Lomskoshausseblvd. Telefonski številki: +359 2 934 33 33, +359 2 934 10 10. Spletna stran: www.raider.bg, www.euromasterbg.com; e-pošta: info@euromasterbg.com. Od leta 2006 smo uvedli sistem vodenja kakovosti ISO 9001:2008 s področja certificiranja: trgovino, uvoz, izvoz in servisiranje hobi in strokovnih električnih, mehanskih in pnevmatskih orodij in okovij. Certifikat je izdal podjetje Moody International Certification Ltd., Velika Britanija

### Tehnični podatki

Parameter	enota	vrednost
Model	-	RD-EA03
Moč	W	1800
Prostornina motorja	cm <sup>3</sup>	52
Prostornina rezervoarja za gorivo	ml	1200
Vrtanje	mm	200

	<p>Vaš priročnik vsebuje posebna sporočila, da bi Pazornost na morebitne pomisleke glede varnosti, kot tudi Delujejo in služijo information.Please prebral vse Informacije previdno, da se zagotovi satisfactionand varno uporabo.</p>
	<p>ko deluje zaščito za oči in sluha Ta oprema.</p>
	<p>Pri uporabi nositi varnostno obutev neдрsečo Ta oprema.</p>
	<p>Nosite non-slip, težka rokavice.</p>

## SPLOŠNA VARNOSTNA PRAVILA

- Za varno delovanje, branje in pred uporabo po luknjo Kopač je razumeti vsa navodila.
- Upoštevajte vse varnostne instructions.Failure slediti vsa varnostna navodila, ki so navedene spodaj, lahko povzroči

- V hude telesne poškodbe.
- Ne dovolite, da otroci ali netreniranih posameznikov za uporabo te naprave.
- Vaja moč mora biti odrasli v dobrem fizičnem stanju z znanjem uporablja samo navodil za uporabo.

- Ne zaganjajte motorja v aclosed ali slabo prezračeni prostorih, dihanje izpušnih plinov Lahko ubije.

- Počisti delovno območje pred vsakim use.Remove vsi predmeti, kot so skale, razbito steklo, žebli, žice ali niz, ki se zapletejo v polžu.

- Nosite protective varnostne čevlje, ki ne drsijo, rokavice, očala in zaščito za ušesa, medtem ko deluje ta enota.

- Nosite težko dolgo pants.Do ne nosite ohlapna oblačila, kratke hlače, ohlapen nakita katere koli vrste, ali uporabo z golimi nogami.

- Zavarujte dolge lase, da se prepreči zapletanje v vseh gibljivih delov.
- Poskrbite, navzoče osebe, otroke in hišne ljubljence vsaj 3 metre stran.
- Naprave ne uporabljajte, če ste utrujeni, bolni ali pod vplivom alkohola, drog, ali zdravila.

- Ne delajte v slabo razsvetljavo.
- Poskrbite, da trdno osnovo in balance.Do ne overreach.Overreaching lahko povzroči izgubo ravnovesja ali izpostavljenost vročih površin.

- Poskrbite, da vse dele telesa proč od katerega koli gibljivega dela.
- Ne dotikajte se predela okoli dušilca ali valja po luknje Kopač je, ti deli dobili vroče iz obratovanja.

- Vedno ustavite motor in pred nastavljanjem odstraniti vžigalne svečke ali popravila, razen za prilagoditve uplinjača.

- Preverite napravo pred vsako uporabo za svoboden zadrge, poškodovanih sestavnih delov, puščanje goriva,

itd.

- Poškodovane dele zamenjajte pred uporabo.

Je bilo, da se lahko vibracije iz ročnih orodij prispevajo k stanju

imenovani Raynaudov sindrom v nekaterih individuals.Symptoms lahko vključujejo mravljinčenje, odrevenelost

in beljenje prstov, ponavadi izhaja ob izpostavljenosti cold.Hereditary dejavnikov izpostavljenosti na mraz in vlaga, prehrana, kajenje in delovnih praks, so vsi mislili, da prispevajo k razvoju teh symptoms.Its sedaj neznani, kakšno vibracije ali obseg izpostavljenosti lahko prispevajo k condition.There so ukrepi, ki lahko izvajalec sprejme, da se morebiti zmanjšati učinke vibracij:

- Naj bo vaše telo toplo v hladnem weather.When deluje rokavice posameznih enot obrabne da obdržati roke in zapestja warm.Its poročali, da je hladno vreme pomemben dejavnik, ki prispeva k Raynaudov sindrom.
- Po vsakem obdobju obratovanja, uveljavlja, da poveča krvni obtok.
- Take pogoste delo breaks.Limit znesek izpostavljenosti na dan.

Če se pojavi kateri od simptomov tega pogoja, takoj prenehajte z uporabo in Glej s svojim zdravnikom o teh simptomov.

- Skrbite, da bo orodje dobro vzdrževana, vijaki priviti in zamenjati obrabljene dele.
- Mix in shranjevanje goriva v posodi, ki je odobrena za gorivo.
- Mix prostem goriva, kjer ni isker ali flames.Wipe up morebitno razlitje goriva.
- Premakni 9m od točenju goriva mesto pred zagonom motorja.
- Ugasnite motor in počakajte, da se ohladi pred ponovnim polnjenjem ali shranjevanjem enote.
- Pustite, da se motor ohladi, izpraznite rezervoar za gorivo in zavarovanje enoto premikanje
- Pred transportom v vozilu.

#### **POSEBNA Pravila ZA VARNO ZA POST HOLE Kopač UPORABO**

- Zamenjajte polža, ce razpokana, zvita ali poškodovana anyway.Be prepričan sveder v Alija
- JE Razširite gred Pravilno nameščeni v varno fastened.Failure, da lahko povzroči
- Hude telesne poškodbe.
- Poskrbite, da se Pravilno v varno pritrjena varovala, trakovi, usmerniki v ročaji.
- Ne začeti delati, Dokler NE boste imeli oblačno v delo area.Do NE deluje v bližini električnih kablov
- Ali podzemno utilities.It JE ZELO priporočljivo, da preverite z lokalnimi oblastmi
- Pred začetkom vrtanja.
- ce se sveder vrti, medtem ko JE motorja v prostem TEKU, ustavite motorja v lost password prilagoditi prostem

#### **TEKU**

- nastavitve Naslednja NAVODILA PROTI TEM priročniku.
- Uporabljajte Samo Using proizvajalca polži na za unit.Do NE uporabljate katerokoli
- Drugi priključki.
- Nikoli NE uporabljajte, Dokler NE varnostnega sklopko v delovnem varnostno sklopko condition.The
- Bo ukvarjati, ko JE motorja v prostem TEKU, ali CE JE trd skupšcina udaril.
- lost password zamenjajte bit, ce tako prisotne morebitne razpoke ali total poškodbe.
- Ohranite oprijem na obeh ročajev MED delovanjem.
- Nikoli NE uporabljajte vaja z ročaji nad pasom level.Drilling z enotami ročaji zgoraj
- vranje Waist omejuje NADZOR v lahko povzroči Hude telesne poškodbe prsnega kosa, ce se z Roko objekt

#### **udari**

- Nikoli NE nosijo Električni vrtalnik z vključenim motorjem.
- Carry MOC vrtalnik Z ugasnjem motorju v Z sveder bit odstranjen.
- Nikoli NE vrtajte v vodoravni angle.This vaji JE treba Samo s podajalnega polža na 90 ° kotom na TLA
- Vedno imejte ročaji suha v Čista.
- Pred začetkom vrtanja poskrbite, da bit NI oviran.
- Vedno Dela v trdno nogi na varnem mestu.
- na polža bit Nikoli se NE dotikajte ali Izvajanje vzdrževanja s prižganim motorjem.
- Grip po luknja Kopač trdno z obema rokama v hraniti VSE DELE routine maintenance.For drugih popravil,

imajo PO luknjo Kopač JE pooblaščen ZA popravilo popravilo.

- Shranjujte th e moči vrtati zaživeti v navpičnem položaju v suhem prostoru in z rezervoarjem za gorivo prazen.
- Če se sveder bit zamaškov, takoj zaustavite motor.FEATURES/SPECIFICATIONS AIRBOX

Pokrov airbox hiše zračni filter, ki pomaga, da omejijo količino umazanije in prahu, sestavljen v napravo med delovanjem.

#### **CHOKE LEVER**

Ročica za hladni zagon motorja se uporablja pri zagonu motorja.

#### **POGONSKA GRED**

Gred je povezana s priključki za prenos gibanja.

#### **MOTOR SWITCH**

Stikalo motorja se uporablja v kombinaciji z recoil starter oprijem je za začetek engine. It je

Uporablja se tudi za ugasnite motor.

#### **REZERVOAR ZA GORIVO**

1200ml

#### **GEARBOX**

Menjalnik prenese motorji RPM počasnejši visok navor.

#### **Globočki PIN LOCATOR HOLE**

Pri batnih sornikov zagotoviti priloge k gredi preko lukenj za lociranje.

#### **PRIMER BULB**

Premaz žarnica se uporablja za prime uplinjač pred hladen zagon ali če enota ni bil uporabljen za nekaj časa.

#### **RECOLL STARTER GRIP**

recoil starter primate se uporablja (skupaj s stikalom motorja) za zagon motorja.

#### **THROTTLE LOCK**

Ključavnica za plin se uporablja za pomoč motorja na zagonu hladnega motorja.

#### **THROTTLE TRIGGER**

Sprožilec za plin pomaga nadzor operaterja hitrost podajalnega polža, da bo ustrezala različnih zemlja pogoji.

#### **TRIGGER LOCK**

Zaklepanje sprožilca preprečuje da voznik po nesreči aktivira sprožilec za plin.

Zaklepanje sprožilca morate pritisniti pred nanosom plin

#### **MONTAŽA podajalnega polža BITS**

Uskladiti pogonskega motorja, gred v sedež na polžev bit in ga zavarujte z ustrezno globočki pin in klin pin.

#### **OPOZORILO!**

Nikoli z vrtalnikom z ročaji nad višino pasu

Vrtanje z enotami ročaji nad višino pasu omejuje nadzor in lahko povzroči hude poškodbe prsnega koša, če je trd predmet udaril.

#### **OPOZORILO!**

Ne spreminjajte razmerja lastnosti gearbox. The zmanjšanju

Stroj lahko spremeni in lahko pride do nepredvidenih reakcij.

#### **GORIVO IN GORIVA VARNOST**

Vedno ročaj goriva previdno, njegova zelo vnetljiv.

Vedno točenja goriva na prostem, kjer ni isker in flames. Do ne vdihovati hlapov goriva.

Ne dovolite, bencin in nafta pride v stik s kožo.

Hranite bencin in olje od bencina ali nafte eyes. If pride v stik z očmi, jih takoj sperite s čisto water. If irritation je še vedno prisotna, takoj obiščite zdravnika.

Razlito takoj bencin.

#### **Mešanje GORIVO**

• Ta izdelek se napaja z 2-taktni motor in zahteva predhodno mešanje bencina in 2-taktni oil. pre-mix neosvinčenega bencina in 2-taktni motornega olja v čisto posodo odobren za bencin.

• Ta motor ima certifikat za uporabo neosvinčenega bencina, namenjenega za avtomobilsko uporabo z anoctane oceno 90 ([R + M] / 2) ali več.

• Ne uporabljajte etanol goriva, ki vsebujejo etanol. Uporaba etanola goriv lahko razveljavi garancijo.

Ne uporabljajte nobene vrste pred mešani bencin / olje iz bencinskih črpalk za gorivo, to vključuje

• Vnaprej mešani bencin / olje, namenjeno za uporabo v mopedi, motorna kolesa, itd

• Uporabljajte le sintetično 2-taktni olje. Ne uporabljajte avtomobilska olja ali 2-taktni izvenkrmni olje.

- Mix 2% sintetično 2-taktni olje v petrol. This je 25:1 ratio.
  - vsakič zmešamo gorivo temeljito in tudi pred tankanjem.
  - Mix v majhnih quantities. Do ne mešajte količine večje kot uporabna v 30-dnevnem obdobju.
- Priporočljivo je sintetični 2-taktni olje, ki vsebuje stabilizator goriva.

#### POLNJENJE rezervoarju

- Očistite površino okoli pokrovčka za gorivo, da preprečite kontaminacijo.
  - Lossen pokrov rezervoarja počasi sprostí pritisk in da gorivo pobeg okoli pokrovčka.
  - previdno zlijemo zmes goriva v rezervoarju. Izogibajte razlitje.
  - Pred zamenjavo pokrovček za gorivo, očistite in pregledjte tesnilo.
  - Takoj zamenjajte pokrov rezervoarja in težko privijte.
  - pobrišite spillage. Move goriva 9m stran od mesta bencinski črpalki pred zagonom motorja.
- OPOMBA: To je normalno, da se dim se oddaja iz novega motorja med in po prvi uporabi.

#### OPOZORILO!

Vedno ugasnite motor pred fuelling. Never dodati goriva na stroju z vožnjo  
Ali vroče engine. Move vsaj 9m z oskrbo z gorivom mesto pred zagonom motorja.  
Ne kadite!

Zagon in ustavitve

#### OPOZORILO!

Nikoli ne zaganjajte motorja v zaprtem ali počel prezračevanem prostoru;  
dihanje izpušni plini lahko ubije.

#### OPOZORILO!

pri zagonu hladnega motorja .The polža malo nimajo polža bit priloženi lahko  
vrtni, ko motor začne s pedal za plin ključavnico engaged. Start motor po  
postopek below. Allow se motor ogreje up. with na toplo motorja, ki jih lahko ustavi  
motor, fit polža malo in ponovni zagon motorja, ki sledi toplo postopek zagona.

OPOMBA: Bodite prepričani, da se vrnete stikalo za zaustavitve v položaj „I“, preden poskušate zagnati enoto.

#### ZAČETI hladnim motorjem

- Postavite stikalo motorja do njega na položaj „I“.
- PRIME-press premaz žarnica 10-krat počasneje.
- Nastavite dušilne ročico v položaj „START“.
- Lock o plinu, ki ga vleče na sprožilec za plin in pritiskom na gumb za zaklepanje ..
- PULL zaganjalnika s hitro podjetju in v skladu navzgor gibanja, dokler  
motor vžge, ali se zažene in teče.
- Če se požari motor (POP), vendar ne teče, premaknite ročico dušilne lopute nazaj v položaj „RUN“.
- Pustite, da se motor ogreje za 5-20 sekund.

Če želite začeti toplega motorja

S stikalom motorja na „I“ pozicije PULL zaganjalnika s hitrim odločnim in doslednim gibanja navzgor do zagonu motorja.

OPOMBA: pri zagonu toplega motorja ne uporabljajte zaduši.

Ki zaustavi motor

Pritisnite stikalo motorja do postaje položaj „O“. Počakajte, da se motor ustavi.

#### DELOVANJE POST HOLE Kopač

- Primite električni vrtni stroj trdno z obema rokama in hraniti vse dele telesa od  
polž bit in dušilec.
  - Držite po luknjo Kopač pred seboj, z desno roko trdno prijemanje na pedal za plin ročaj in levo roko trdno  
prijemanje drugi.
  - Vedno imejte oprijem z obema rokama med delovanjem.
  - po hole digger bi se morale poteka v udobnem položaju z višino ročaja, ki ne presega višino pasu
  - Sprožilec za plin pomaga nadzorovati hitrost polža, ki ustrezajo različne pogoje tleh.
  - Naj udobno razdaljo med vami in vaji brez segajoči.
  - Vedno posvetite vso pozornost operacijo hude poškodbe lahko povzroči, če se ne dotakne z vrtečim polža.
- Opomba: vaš post hole digger je opremljen z 300 mm podaljšek gredi, ki se uporablja za depper luknjo kopanje



ne začnejo kopati luknjo z Razširitev priloženo

Luknja je treba vedno začeti z sveder bit opremljeni samo.

Ko je odprtina dovolj globoko in ročaji operater najmanj 300 mm pod višino pasu, se lahko ustavi, dokler in pritrditve Razširitev osi med glavo poer in sveder za dodatno udobje in globlje globine luknje.

**Opozorilo!**

Nikoli z vrtnikom z ročaji nad višino pasu.

Vrtanje z enotami ročaji nad višino pasu omejuje nadzor in lahko povzroči resne poškodbe prsnega koša, če je trd predmet udaril.

**Opozorilo!**

Uporabljajte le originalne proizvajalca nadomestnih delov, pribora in priloge.

Če tega ne storite, lahko povzroči morebitne poškodbe, slabo delovanje in lahko izniči vaša garancija.

- Lahko se prilagoditve in popravila opisane here.for drugih popravil, imajo delovno mesto hole digger pooblaščen servisier servis.
- Posledice nepravilnega vzdrževanja lahko vključujejo presežne vloge ogljikovih posledico izgubo učinkovitosti in odvajanje črnega oljnega ostanka kaplja iz dušilca.

• Poskrbite, da vsi stražniki, odbojniki in ročaji so pravilno in varno pritrjena, da se prepreči možnost poškodb. motor

Očistite rebra valja s stisnjenim zrakom ali čopičem periodically.Dangerous pregrevanja motorja lahko pride zaradi nečistoč na valju.

reduktorju

Vsakih 100 delovnih ur zamenjati mast v reduktorja

Mazivo za reduktorja

po hole digger je priložena Tamoil TAMLITH GREASE2 greasein menjalnik zmanjšanja mazanje v reduktorja je treba redno preverjati. Če želite preveriti stanje mazanje in raven odstranite vijak pod reduktorja.

Čiščenje izpušnih vrata in izpuh

Glede na vrsto uporabljenega goriva vrsto in količino olja, ki se uporablja in / ali svoje pogoje poslovanja izpušni vrat in glušnik lahko postanejo blokirana z ogljikom depositsif opazite izgubo moči s svojim bencinskim pogonom orodje, bo qualified servisier morali odstraniti ti depoziti tio obnoviti delovanje.

**ČIŠČENJE zračni filter**

Umazan zračni filter povzroči začnejo težave, izgubo učinkovitosti in skrajša življenjsko dobo

Od engine.Check zračni filter monthly.For najboljše zmogljivosti, zamenjajte zračni filter na

Vsaj enkrat na leto.

- Popustite pokrov zračnega filtra z obračanjem pritrtilni vijak v nasprotni smeri urinega kazalca.
- Odstranite pokrov airbox in zračni filter.
- Očistite pena vložek filtra s toplo milo water.Rise in pustite suha.

*OPOMBA: Če je penasti filter poškodovan, ga je treba zamenjati.*

- Nanesite lahek plašč z motornim oljem pena filtrirni element, nato iztisnite.
- Ponovno namestite zračni filter.

*OPOMBA: Prepričajte se, da je filter pravilno nameščen znotraj cover.Installing filtra nepravilno bo umazanja za vstop v motor, ki povzroča hitro obrabo motorja.*

- Ponovno namestite pokrov airbox in pritegnite pritrtilne vijake, da pritrдите.

**REZERVOAR ZA GORIVO**

**OPOZORILO!**

*Pušča pokrov rezervoarja je nevarnost požara in jih je treba takoj zamenjati.*

*Pokrovček za gorivo vsebuje tesnilo in nepovratni ventil, da prezračiti zgradili plinov goriva.*

*Zamašen ventil bo povzročilo slabo motor performance.If učinkovitost izboljša, ko*

*pokrov rezervoarja je popustiti, lahko ventil je faulty.Replace pokrov rezervoarja, če je potrebno.*

*Dotokom goriva v motor gre skozi filter, da odstranite vse onesnaževalcev vstop v engine.Contaminants v gorivu lahko povzroči slabo delovanje in poškodbe na motorju.*

*Filter goriva je ni uporabna postavke in po potrebi bi bilo treba nadomestiti z POOBLAŠČENI SERVISIER.*

**SVEČKE ZAMENJAVA**

Ta motor uporablja NGK BPMR6A ali Champion RCJ6Y Svečke je s 0.50mm elektrode gap. Use natančno zamenjavo in vsako leto zamenjati.

#### IDLE SPEED POPRAVEK

Če rubež polž vrti v prostem teku je v prostem teku vijak je potrebno nastaviti na motorju.

Obrnite prostem teku vijak v nasprotni zmanjšati mirovanja RPM in ustaviti polža pritrđitev movement. If rubež polž še vedno premika v prostem teku, se obrnite na službo trgovca za prilagoditev in prekiniti uporabo do popravila je narejen.

Shranjevanjem

• Čisto vse tuje material od product.Store Idel enote zaprtih v suhem in dobro prezračevanem prostoru, ki je nedostopen za children. Keep od agresivnimi sredstvi, kot so vrtno kemikalije.

• upoštevati vsa ISO in lokalne predpise za varno skladiščenje in ravnanje z bencinom.

Pri skladiščenju ZA 1 mesec ali več

Dran vse gorivo iz rezervoarja v vsebnikov, odobrenih za petrol. Run motor, dokler se ne ustavi.

Če ti ne odpravite težave, se obrnite na pooblaščenega serviserja prodajalca.

PROBLEM	MOŽEN VZROK	REŠITEV
Motor se ne zažene.	Ne iskra. Ne gorivo Motor je zalit. starter vrti potegne težje zdaj kot ko so novi.	Preverite spark. Remove vžigalno plug. Reattach pokrov svečke in postaviti svečko na duševno cylinder. Pull zaganjalnika in gledal iskrenja na svečke tip. If ni iskra., ponovite preskus z novim svečke. Push-premaz žarnico, dokler žarnica je polna fuel. If žarnice ne izpolni, je sistem za primarni dovod goriva blokiran. Stik z služijo dealer. If primer žarnica napolni, motor Mogoče poplavljen, nadaljujte z naslednjo rešitvijo. Nastavite dušilne ročico v položaj START. Squeese sprožilec za plin in potegnite zaganjalnik Večkrat vrv, da motor steče in teče. OPOMBA: Odvisno od resnosti vrti. Obrnite se na služijo prodajalca.
začne motor Ampak ne bo Pospešilo.	motor zahteva približno tri Minut, da se ogreje dovolj	Pustite, da se motor popolnoma toplo up. If motorja Ne pospešuje po treh minutah, kontakt trgovca servisiranje.
motor zvezde ampak bo deloval le pri visoki hitrosti na pol dušilko	uplinjač zahteva prilagoditev.	Obrnite se na prodajalca servisiranja.
Obrnite se na prodajalca servisiranja.	Preverite mešanico olja goriva. Zračni filter je umazan Isker zaslon umazan.	Uporabite sveže gorivo in mešanica je correct2 kap olja. Čist zrak filter. Refer za čiščenje zračnega filtra prej v tem priločniku Obrnite se na prodajalca servisiranja.

se motor zažene, proge, in pospešuje vendar ne bo v prostem teku.	Vrtljajev v prostem teku vijak na uplinjač, potrebna prilagoditev.	Obrnite prostem teku vijak v smeri urinega kazalca, da povečate število vrtljajev prostega teka.
pritrditve polž vrtilni v prostem teku.	Prosti tek je nastavljen na preveč high.Gearbox sklopka je neuporabna.	Obrnite hitrosti Idel vijak v nasprotni smeri urinega kazalca za zmanjšanje Idel RPM in ustavi sveder attachment.Contact servis storitev za prilagoditev in prekiniti uporabo, dokler popravilo made.Serioupersonal škoda lahko nastane zaradi pritrditve polžev obračanja na Idel.
Olje kaplja iz dušilca.	<input type="checkbox"/> Preverite / zmes goriva olja. <input type="checkbox"/> Zračni filter umazan	<input type="checkbox"/> Uporabite sveže gorivo in pravilno sintetična mešanica olja 2-taktni. <input type="checkbox"/> Cleaner navodila v vzdrževanje oddelka.

**Πρωτότυπο οδηγιών χρήσης**

Αγαπητέ πελάτη,

Συγχαρητήρια για την αγορά ενός μηχανήματος από τις ταχύτερα αναπτυσσόμενη μάρκα ηλεκτρικών και πετρεσμένου αέρα εργαλεία - RAIDER. Με τη σωστή εγκατάσταση και λειτουργία, RAIDER είναι ασφαλή και αξιόπιστα υλικά και τις εργασίες μαζί τους θα σας δώσει πραγματική χαρά. Για τη διευκόλυνσή σας, άσπογη εξυπηρέτηση και δημιουργήσει ένα δίκτυο.

Πριν χρησιμοποιήσετε αυτό το μηχάνημα, διαβάστε προσεκτικά το τρέχον «εγχειρίδιο χρήσης».





Προς το συμφέρον της ασφάλειας σας και να εξασφαλίσει την ορθή χρήση και να διαβάσετε προσεκτικά αυτές τις οδηγίες, καθώς και τις συστάσεις και τις προειδοποιήσεις τους. Για την αποφυγή περιττών λαθών και ατυχημάτων, είναι σημαντικό ότι αυτές οι οδηγίες να παραμείνουν διαθέσιμα για μελλοντική αναφορά σε όλους όσους θα χρησιμοποιούν το μηχάνημα. Αν το πουλήσει σε έναν νέο ιδιοκτήτη „εγχειρίδιο χρήσης“ πρέπει να υποβληθούν μαζί με αυτό να επιτρέψει στους νέους χρήστες να εξοικειωθούν με τις οδηγίες ασφαλείας και λειτουργίας.

„Euomaster Import Export“ Ltd είναι εξουσιοδοτημένος αντιπρόσωπος του κατασκευαστή και ιδιοκτήτη του RAIDER εμπορικό σήμα. Διεύθυνση της εταιρείας είναι η Σόφια 1231, blvd „Lom Road“ 246, τηλ. 02 934 33 33 934 10 10, www.raider.bg; www.euomasterbg.com; E-mail: info @ euomasterbg.com

Από το 2006 η εταιρεία εισήγαγε ένα σύστημα διαχείρισης ποιότητας ISO 9001:2008 πιστοποίηση με το πεδίο εφαρμογής: εμπορία, εισαγωγή, εξαγωγή και την εξυπηρέτηση των επαγγελματικών και χόμπι ηλεκτρική, πνευματική και τη δύναμη εργαλείων και σιδηρικών. Το πιστοποιητικό εκδόθηκε από τον οίκο Moody Διεθνές Certification Ltd, Αγγλία.

**ΤΕΧΝΙΚΑ ΣΤΟΙΧΕΙΑ**

Παράμετρος	Αξία	Μονάδας
Μοντέλο	-	RD-EA03
Εξουσία	W	1800
Μετατόπιση κυλίνδρου	cm <sup>3</sup>	52
Χωρητικότητα δεξαμενης καυσιμων	ml	1200
Γεώτρηση	mm	200

	<p>Χρησιμοποιήστε φρέσκα καύσιμα και τη σωστή συνθετικό 2-εγκεφαλικό επεισόδιο μίγμα πετρελαίου. Cleanper διδασκαλία Συντήρηση τμήματος.</p>
	<p>Φορέστε προστατευτικά ματιών και ακοής κατά τη λειτουργία Αυτός ο εξοπλισμός.</p>
	<p>Φοράτε υποδήματα ασφαλείας αντιολισθητική κατά τη χρήση Αυτός ο εξοπλισμός.</p>
	<p>Φορούν αντιολισθητικά γάντια βαρέως τύπου.</p>

**ΓΕΝΙΚΟΙ ΚΑΝΟΝΕΣ ΑΣΦΑΛΕΙΑΣ**

• Για την ασφαλή λειτουργία, διαβάστε και κατανοήστε όλες τις οδηγίες πριν από τη χρήση του εκσκαφέα τρύπα θέση.

- Ακολουθήστε όλες τις instructions.Failure ασφάλεια να ακολουθήσετε όλες τις οδηγίες ασφαλείας που αναφέρονται παρακάτω, μπορεί να οδηγήσει
- Σε σοβαρό τραυματισμό.
- Μην επιτρέπετε σε παιδιά ή μη εκπαιδευμένα άτομα για να χρησιμοποιήσετε αυτή τη μονάδα.
- Το δράπανο πρέπει να χρησιμοποιείται μόνο από ενήλικες σε καλή φυσική κατάσταση με τη γνώση

των οδηγιών λειτουργίας.

- Ποτέ μην ξεκινάτε ή λειτουργείτε τον κινητήρα σε aclosed ή ανεπαρκώς αεριζόμενους χώρους?

**Αναπνοή καυσάερια**

Μπορεί να σκοτώσει.

- Καθαρίστε το χώρο εργασίας πριν από κάθε use.Remove όλα τα αντικείμενα όπως πέτρες, σπασμένα γυαλιά, καρφιά, σύρμα, ή σπάγκο που μπορούν να μπλεχτούν στο τρυπάνι.
- Να φοράτε τα προστατευτικά αντιολισθητικά παπούτσια ασφαλείας, γάντια, γυαλιά και ωτοασπίδες κατά τη λειτουργία αυτή η μονάδα.
- Να φοράτε βαρύ καιρό pants.Do δεν φορούν φαρδιά ρούχα, κοντά παντελόνια, χαλαρά

**κοσμήματα**

οποιοδήποτε είδους, ή να χρησιμοποιήσετε με γυμνά πόδια.

- Ασφαλίστε μακριά μαλλιά για την πρόληψη της εμπλοκής σε οποιαδήποτε κινούμενα μέρη.
- Κρατήστε όλα τα παρευρισκόμενοι, τα παιδιά, και τα κατοικίδια ζώα τουλάχιστον 3m μακριά.
- Μην χρησιμοποιείτε τη μονάδα όταν είστε κουρασμένοι, άρρωστοι, ή υπό την επήρεια αλκοόλ,

τα ναρκωτικά,

ή φαρμάκων.

- Μην λειτουργείτε σε συνθήκες χαμηλού φωτισμού.
- Κρατήστε σταθερή βάση και balance.Do δεν overreach.Overreaching μπορεί να οδηγήσει σε

απώλεια της

ισοσκελισμένη ή έκθεση σε θερμές επιφάνειες.

- Κρατήστε όλα τα μέρη του σώματός σας μακριά από κάθε κινούμενο μέρος.
- Μην αγγίζετε περιοχή γύρω από τον σιγαστήρα ή τον κύλινδρο του εκσκαφέα τρύπα θέσης,

αυτά τα μέρη να πάρει

ζεστό από τη λειτουργία.

• να σταματήσει πάντα τον κινητήρα και αφαιρέστε το καλώδιο του μπουζί πριν κάνετε οποιεσδήποτε ρυθμίσεις

ή επισκευές εκτός από τη ρύθμιση του καρμπυρατέρ.

• Ελέγξτε τη συσκευή πριν από κάθε χρήση για χαλαρά συνδετήρες, κατεστραμμένα εξαρτήματα, διαρροές καυσίμου, κλπ.

• Αντικαταστήστε τυχόν κατεστραμμένα εξαρτήματα πριν από τη χρήση.

Έχει αναφερθεί ότι οι δονήσεις από εργαλεία χειρός μπορεί να συμβάλει σε μία κατάσταση που ονομάζεται σύνδρομο του Raynaud, σε ορισμένες individuals.Symptoms μπορεί να περιλαμβάνουν τσούξιμο, μούδιασμα και λεύκανση των δακτύλων, συνήθως εμφανής κατά την έκθεση σε παράγοντες cold.

Hereditary

έκθεση σε πρακτικές κρύο και την υγρασία, τη διατροφή, το κάπνισμα και το έργο είναι όλα πιθανά

να συμβάλει στην ανάπτυξη αυτών των symptoms.Its παρόν άγνωστο τι, εάν υπάρχει δονήσεις ή έκταση της έκθεσης μπορεί να συμβάλει στην condition.There είναι μέτρα που μπορεί να ληφθεί από τον φορέα εκμετάλλευσης και ενδεχομένως να μειώσει τις επιπτώσεις των δονήσεων:

α) Κρατήστε ζεστό το σώμα σας με κρύο weather.When λειτουργούν τα γάντια φθορά της μονάδας για να κρατήσει το

τα χέρια και τους καρπούς warm.Its ανέφερε ότι ο κρύος καιρός είναι ένας σημαντικός

παράγοντας που συμβάλλει στην

Σύνδρομο Raynaud.

β) Μετά από κάθε περίοδο λειτουργίας, άσκηση για να αυξήσει την κυκλοφορία του αίματος.

γ) Να κάνετε συχνά εργασίες breaks.Limit το ποσό έκθεσης ανά ημέρα.

Εάν αισθανθείτε οποιοδήποτε από τα συμπτώματα αυτής της κατάστασης, διακόψτε αμέσως τη χρήση και

Δείτε το γιατρό σας σχετικά με αυτά τα συμπτώματα.

• Κρατήστε το εργαλείο καλά συντηρημένο, συνδετήρες σφιγμένα και φθαμένα εξαρτήματα αντικαθίστανται.

• Ανακατέψτε και αποθήκη καυσίμων σε ένα δοχείο εγκεκριμένο για καύσιμα.

• Αναμίξτε σε εξωτερικούς χώρους καυσίμων, όπου δεν υπάρχουν σπινθήρες ή flames.Wipe οποιοδήποτε διαρροή καυσίμου.

• Μετακίνηση 9m μακριά από τον ανεφοδιασμό ιστοσελίδα πριν από την εκκίνηση του κινητήρα.

• Σταματήστε τον κινητήρα και αφήστε τον να κρυώσει πριν τον ανεφοδιασμό ή την αποθήκευση της μονάδας.

• Αφήστε τον κινητήρα να κρυώσει? Αδειάσει το ρεζερβουάρ καυσίμου και ασφαλίστε τη μονάδα από τη μετακίνηση

• Πριν από τη μεταφορά σε ένα όχημα.

ΕΙΔΙΚΟΙ ΚΑΝΟΝΕΣ ΑΣΦΑΛΕΙΑΣ ΓΙΑ Γεωτρώπανα ΧΡΗΣΗ

• Αντικαταστήστε τρυπάνια αν ραγισμένα, λυγισμένα, ή έχει υποστεί ζημιά το anyway.Be ότι το τρυπάνι ή

• άξονα Εσωτ έχει τοποθετηθεί σωστά και με ασφάλεια fastened.Failure να το πράξει μπορεί να προκαλέσει

• Σοβαρός τραυματισμός.

• Βεβαιωθείτε ότι όλοι οι προφυλακτικές, μιάντες, εκτροπείς και λαβές είναι σωστά και καλά συνδεδεμένο.

• Μην αρχίσουν να εργάζονται μέχρι να έχετε μια σαφή εργασία δεν area.Do εργάζονται κοντά σε ηλεκτρικά καλώδια

• Ή υπόγεια utilities.It συνιστάται ιδιαίτερα ότι μπορείτε να ελέγξετε με τις τοπικές αρχές

• Πριν από την έναρξη για να τρυπάνι.

• Αν τρυπάνι γυρίζει ενώ ο κινητήρας λειτουργεί στο βελαντί, σταματήστε τον κινητήρα και

ρυθμίστε αμέσως το ρελαντί

- Ρυθμίσεις ακολουθώντας τις οδηγίες σε αυτό το εγχειρίδιο.
- Χρησιμοποιείτε μόνο την αντικατάσταση του κατασκευαστή τρυπάνια σε αυτό unit.Do δεν

χρησιμοποιούν οποιαδήποτε

- Άλλες συνημμένα.
- Ποτέ μη λειτουργούν μέχρι χωρίς τον συμπλέκτη ασφάλειας στην εργασία συμπλέκτη ασφάλειας condition.The

• Θα συμμετάσχουν όταν ο κινητήρας είναι στο ρελαντί ή όταν ένα σκληρό αντικείμενο εστιάς.

• Αντικαταστήστε το κομμάτι αμέσως αν τυχόν ρωγμές ή άλλες βλάβες είναι παρόντες.

• Διατηρήστε μια σταθερή λαβή για τις δύο λαβές κατά τη λειτουργία.

• Ποτέ μη χρησιμοποιείτε το τρυπάνι με τις λαβές πάνω level.Drilling μέση, με τις μονάδες λαβές παραπάνω

• το επίπεδο μέσης περιορίζει τον έλεγχο και μπορεί να προκαλέσει σοβαρούς τραυματισμούς στο στήθος αν ένα αντικείμενο στο χέρι χτυπιέται

• Μην μεταφέρετε ποτέ το δράπανο με τον κινητήρα σε λειτουργία.

• Μεταφέρετε το δράπανο με τον κινητήρα σβηστό, και με το bit τρυπάνι αφαιρεθεί.

• Ποτέ μην ανοίγετε σε οριζόντια angle.This τρυπάνι πρέπει να λειτουργεί μόνο με το τρυπάνι στο μια γωνία 90 ° προς το έδαφος

• Να κρατάτε πάντα τις λαβές στεγνές και καθαρές.

• Πριν από την έναρξη για να τρυπάνι να βεβαιωθείτε ότι το κομμάτι δεν παρεμποδίζεται.

• Να εργάζεστε πάντα σε μια επιχείρηση-πληρωμένο και ασφαλή θέση.

• Ποτέ μην αγγίζετε τη μύτη τρυπανιού ή τη διεξαγωγή συντήρησης με τον κινητήρα σε λειτουργία.

• Πιάστε το εκσκαφέα τρύπα θέση σταθερά με τα δύο χέρια και να κρατήσει όλα τα μέρη των routine maintenance.For άλλες επισκευές, έχουν την εκσκαφέα τρύπα θέση εξυπηρετούνται από εξουσιοδοτημένο επισκευής.

• Κατάστημα ου ε εξουσία τρυπάνι από το έδαφος σε κατακόρυφη θέση σε ξηρό μέρος και με το ρεζερβουάρ καυσίμου άδειο.

• Εάν οι μαρμελάδες λίγο τρυπάνι, σταματήστε αμέσως τον κινητήρα.

## ΧΑΡΑΚΤΗΡΙΣΤΙΚΑ / ΧΑΡΑΚΤΗΡΙΣΤΙΚΑ

### AIRBOX

Το κάλυμμα φίλτροκούτι στεγάζει το φίλτρο αέρα που βοηθά να περιοριστεί το ποσό της βρωμιά και τη σκόνη που στη μονάδα κατά τη λειτουργία.

### ΤΣΟΚ ΜΟΧΛΟΣ

Το τσοκ χρησιμοποιείται κατά την εκκίνηση του κινητήρα.

### KINHTEPIO AΞONΑ

Ο κινητήριος άξονας συνδέεται με τα συνημμένα να μεταφέρει την κίνηση.

διακόπτη του κινητήρα

Ο διακόπτης του κινητήρα χρησιμοποιείται σε συνδυασμό με τη λαβή ανάκρουση μίζα για να

ξεκινήσει η engine.It είναι

χρησιμοποιούνται επίσης για να ενεργοποιήσετε τη μηχανή.

### ΔΕΞΑΜΕΝΗ ΚΑΥΣΙΜΩΝ

1200ml

### KIBWTIO

Το κιβώτιο ταχυτήτων μεταφέρει το RPM κινητήρες σε μια πιο αργή υψηλή απόδοση ροπής.

### Εμβόλου PIN LOCATOR ΤΡΥΠΑ

Οι πείροι εμβόλου εξασφαλίζει τα συνημμένα στο ημιαξόνιο μέσω των οπών εντοπισμού.

### PRIMER BULB

Ο βολβός αστάρι χρησιμοποιείται για την εκκίνηση του καρμπυρατέρ πριν από την εκκίνηση εν ψυχρό ή εάν η μονάδα

δεν έχει χρησιμοποιηθεί για κάποιο χρονικό διάστημα.

### Recall STARTER GRIP

Η λαβή Recall μίζα χρησιμοποιείται (μαζί με το διακόπτη του κινητήρα) για να ξεκινήσει τον κινητήρα.

**ΠΕΤΑΛΟΥΛΑΣ LOCK**

Η ασφάλεια γκαζιού χρησιμοποιείται για να βοηθήσει τον κινητήρα στις κρύες εκκινήσεις, γκαζιού

Η σκανδάλη γκαζιού βοηθά τον έλεγχο χειριστή η ταχύτητα του κοιλία ώστε να ταιριάζει διάφορες συνθήκες του εδάφους.

**ΣΚΑΝΑΛΗ LOCK**

Το κλειδί σκανδάλης εμποδίζει τον φορέα από λάθος ενεργοποίηση της σκανδάλης γκαζιού.

Η κλειδαριά σκανδάλης πρέπει να πιεστεί πριν την εφαρμογή του γκαζιού

**ΤΟΠΟΘΕΤΗΣΗ ΤΩΝ τρυπάνι bits**

Ευθυγραμμίστε τον άξονα κίνησης του κινητήρα στη θέση στο κομμάτι ατέρμονα κοιλία και ασφαλίστε το χρησιμοποιώντας το κατάλληλο

εμβόλου pin και ασφαλιστική περόνη.

**ΠΡΟΕΙΔΟΠΟΙΗΣΗ!**

Ποτέ μην χρησιμοποιείτε το τρυπάνι με τις λαβές πάνω από το επίπεδο της μέσης

Γεώτρηση με τις μονάδες λαβές πάνω από το επίπεδο της μέσης περιορίζει τον έλεγχο και μπορεί να προκαλέσει

σοβαρούς τραυματισμούς στο στήθος, αν ένα σκληρό αντικείμενο εστίας.

**ΠΡΟΕΙΔΟΠΟΙΗΣΗ!**

Μην αλλάξετε την αναλογία των χαρακτηριστικών gearbox. The μείωση του μηχανήμα θα μπορούσε να αλλάξει και θα μπορούσε να συμβεί απρόβλεπτες αντιδράσεις.

Καυσίμων και τον ανεφοδιασμό ΔΣΦΑΛΕΙΑΣ

Πάντα να χειριστεί τα καύσιμα με προσοχή, ιδιαίτερα εύφλεκτο της.

ανεφοδιασμό πάντα στο ύπαιθρο, όπου δεν υπάρχουν σπινθήρες και flames. Do δεν εισπνέετε τις αναθυμώσεις του καυσίμου.

Μην αφήσετε τη βενζίνη και το πετρέλαιο έρχονται σε επαφή με το δέρμα σας.

Κρατήστε τη βενζίνη και το πετρέλαιο μακριά από τη βενζίνη ή το πετρέλαιο eyes. If έρχεται σε επαφή με τα μάτια, πλύνετε τα αμέσως με καθαρό irrigation water. If εξακολουθεί να είναι παρούσα, δείτε έναν γιατρό αμέσως.

Clean up χυθεί βενζίνη αμέσως.

Την ανάμιξη του ΚΑΥΣΙΜΩΝ

• Αυτό το προϊόν τροφοδοτείται από ένα κινητήρα 2-εγκεφαλικό επεισόδιο και απαιτεί προ-ανάμιξη της βενζίνης και του 2-εγκεφαλικό επεισόδιο oil.pre-mix αμόλυβδης βενζίνης και του λαδιού του κινητήρα 2-εγκεφαλικό επεισόδιο σε ένα καθαρό δοχείο εγκεκριμένο για τη βενζίνη.

• Ο κινητήρας αυτός είναι πιστοποιημένος να λειτουργεί με αμόλυβδη βενζίνη που προορίζονται για χρήση στην αυτοκινητοβιομηχανία με βαθμολογία anoctane 90 ( [R + M] / 2 ) ή υψηλότερη.

• Μην χρησιμοποιείτε καύσιμα αιθανόλη που περιέχει αιθανόλη. Η χρήση των καυσίμων αιθανόλης μπορεί να ακυρώσει την εγγύσή σας.

Μην χρησιμοποιείτε οποιοδήποτε είδος προ-μικτή βενζίνης / πετρελαίου από τα πρατήρια καυσίμων καυσίμων, αυτό περιλαμβάνει

• Η προ-μικτή βενζίνης / πετρελαίου που προορίζεται για χρήση σε μοτοποδήλατα, μοτοσυκλέτες, κ.λπ.

• Χρησιμοποιείτε μόνο συνθετικό λάδι 2-εγκεφαλικό επεισόδιο. Μην χρησιμοποιείτε λάδι αυτοκινήτων ή 2-εγκεφαλικό επεισόδιο εξωλέμβιες πετρελαίου.

• Αναμείξτε 2% συνθετικό λάδι 2-εγκεφαλικό επεισόδιο μέσα στο petrol. This είναι 25: 1ratio.

• Αναμείξτε το καύσιμο καλά και επίσης κάθε φορά πριν από τον ανεφοδιασμό.

• Αναμείξτε σε μικρές quantities. Do δεν αναμειγνύεται ποσότητες μεγαλύτερες από ό, τι μπορούν να χρησιμοποιηθούν σε μια περίοδο 30 ημερών.

Συνθετικό λάδι 2-εγκεφαλικό επεισόδιο που περιέχει έναν σταθεροποιητή καυσίμου συνιστάται.

Πλήρωση της δεξαμενής

• Καθαρίστε την επιφάνεια γύρω τάπα καυσίμου για την αποφυγή μόλυνσης.

• Lossen τάπα του ρεζερβουάρ αργά για να απελευθερώσει την πίεση και να κρατήσει τα καύσιμα από τη διαφυγή γύρω από την τάπα.

• Προσεκτικά χύστε μέγμα καυσίμου στο ρεζερβουάρ. Αποφύγετε την διαρροή.

• Πριν από την αντικατάσταση του καλύμματος του καυσίμου, καθαρά και να επιθεωρήσει τη



φλάντζα.

- αντικαταστήσει αμέσως τάπα καυσίμου και σκληρά σφίζετε.
- Σκουπίστε το 9μηνο spillage.Move καύσιμο μακριά από την περιοχή ανεφοδιασμού πριν την εκκίνηση του κινητήρα.

**ΣΗΜΕΙΩΣΗ:** Είναι φυσιολογικό για τον καπνό να εκπέμπονται από ένα νέο κινητήρα κατά τη διάρκεια και μετά την πρώτη χρήση.

### ΠΡΟΕΙΔΟΠΟΙΗΣΗ!

Πάντα να σβήσει τη μηχανή πριν fuelling.Never προσθέσει καύσιμο σε μια μηχανή με ένα τρέξιμο

Η ζεστό engine.Move τουλάχιστον 9m από τον ανεφοδιασμό ιστοσελίδα πριν από την εκκίνηση του κινητήρα.

Μην καπνίζετε!

Έναρξη και διακοπή

### ΠΡΟΕΙΔΟΠΟΙΗΣΗ!

Ποτέ μην ξεκινάτε ή λειτουργείτε τον κινητήρα μέσα σε ένα κλειστό ή ροοελαστικό αεριζόμενο χώρο? αναπνοή καυσαερίων μπορεί να σκοτώσει.

### ΠΡΟΕΙΔΟΠΟΙΗΣΗ!

Δεν έχετε το κομμάτι τρυπάνι συνημμένο όταν ξεκινάτε ένα κρύο κινητήρα .Το κομμάτι τρυπάνι μπορεί

περιστρέφεται όταν ο κινητήρας ξεκινά με την ασφάλεια γκαζιού engaged.Start τον κινητήρα

ακόλουθη

η διαδικασία below.Allow τον κινητήρα να ζεσταθεί Διατηρώντας το ζεστό κινητήρα, μπορείτε να σταματήσετε

ο κινητήρας, τοποθετήστε το κομμάτι τρυπάνι και την εκ νέου εκκίνηση του κινητήρα σύμφωνα με τη διαδικασία θερμής εκκίνησης.

**ΣΗΜΕΙΩΣΗ:** Να είστε βέβαιοι να επιστρέψει το διακόπτη stop στην θέση "I" πριν προσπαθήσετε να ξεκινήσετε τη μονάδα.

### ΕΝΑ ΚΡΥΟ ΚΙΝΗΤΗΡΑ

- Τοποθετήστε το διακόπτη του κινητήρα να έχει στην θέση "I".
- PRIME-πατήστε το βολβό αστάρι 10 φορές αργά.
- Ρυθμίστε το μοχλό του τσοκ στη θέση "START".
- Κλειδώμα το γκάζι τραβώντας τη σκανδάλη γκαζιού και πατώντας το κουμπί κλειδώματος ..
- Τραβήξτε το σκοινί της μίζας με μια γρήγορη σταθερή και συνεπής προς τα πάνω κίνηση μέχρις

όπου η

πυρκαγιές του κινητήρα ή αρχίζει και τρέχει.

• Αν ο κινητήρας (POP), αλλά δεν θα συνεχίσουν να τρέχουν, μετακινήστε το μοχλό τσοκ πίσω στη θέση "RUN".

• Αφήστε τον κινητήρα να ζεσταθεί για 5-20 δευτερόλεπτα.

### ΕΝΑ ΘΕΡΜΟ ΚΙΝΗΤΗΡΑ

Με το διακόπτη κινητήρα στο "I" θέσεις Τραβήξτε το σκοινί της μίζας με μια γρήγορη σταθερή και συνεπή ανοδική κίνηση μέχρι την εκκίνηση του κινητήρα.

**ΣΗΜΕΙΩΣΗ:** Μην χρησιμοποιείτε το τσοκ όταν ξεκινάτε ένα ζεστό κινητήρα.

Να σταματήσει ο κινητήρας

Πατήστε το διακόπτη του κινητήρα στη θέση "O" στάση. Περιμένετε μέχρι να σταματήσει ο κινητήρας.

### ΛΕΙΤΟΥΡΓΙΑ ΤΟΥ Γεωτρύπανα

- Πιάστε το δρόπανο σταθερά με τα δύο χέρια και να κρατήσει όλα τα μέρη του σώματος από το τρυπάνι bit και σιγαστήρα.
- Κρατήστε τον εκσκαφέα τρύπα θέση μπροστά σας με το δεξί χέρι σταθερά πιάνοντας στη λαβή του γκαζιού και το αριστερό σας χέρι σταθερά πιάνοντας το άλλο.
- Να κρατάτε πάντα γερά και με τα δύο χέρια, ενώ σε λειτουργία.
- Η εκσκαφέα τρύπα θέση θα πρέπει να πραγματοποιηθεί σε μια άνετη θέση με το ύψος της λαβής δεν είναι υψηλότερος από το επίπεδο της μέσης

- Η σκανδάλη γκαζιού βοηθά στον έλεγχο της ταχύτητας του κοιλία ώστε να ταιριάζει διάφορες συνθήκες του εδάφους.
- Διατηρήστε μια άνετη απόσταση μεταξύ σας και το τρυπάνι χωρίς υπερπροσεγγίζει.
- Πάντοτε να δίνετε τη μέγιστη προσοχή στην λειτουργία σας σοβαρούς τραυματισμούς μπορεί να προκαλέσει όταν γίνεται επαφή με το περιστρεφόμενο τρυπάνι.

**Σημείωση:** μετά digger τρύπα σας παρέχεται με έναν άξονα 300 χιλιοστά επέκταση που θα χρησιμοποιηθούν για τρύπα deeper σκάψιμο δεν αρχίζει το σκάψιμο μια τρύπα με την επέκταση που επισυνάπτεται

Η τρύπα πρέπει να ξεκινά πάντοτε με το bit τρυπάνι μόνο τοποθετηθεί.

Μόλις η τρύπα είναι αρκετά βαθύ και οι λαβές χειριστής είναι τουλάχιστον 300 χιλιοστά κάτω από το επίπεδο της μέσης, μπορεί να σταματήσει η μέχρι και συνδέστε τον άξονα επέκτασης μεταξύ της κεφαλής roer και το τρυπάνι για πρόσθετη άνεση και βαθύτερη τρύπα βάθους.

#### Προειδοποίηση!

Ποτέ μην χρησιμοποιείτε το τρυπάνι με τις λαβές πάνω από το επίπεδο της μέσης.

Γεώτρηση με τις μονάδες χειρίζεται πάνω από τη μέση περιορίζει τον έλεγχο και να να προκαλέσει σοβαρούς τραυματισμούς στο στήθος, αν ένα σκληρό αντικείμενο εστίας.

#### Προειδοποίηση!

Χρησιμοποιείτε μόνο γνήσια κατασκευαστή ανταλλακτικά, εξαρτήματα και προσαρτήματα.

Σε αντίθετη περίπτωση, μπορεί να προκαλέσει πιθανό τραυματισμό, κακή απόδοση και μπορεί να ακυρώσει την

την εγγύησή σας.

• Μπορείτε να κάνετε προσαρμογές και τις επισκευές που περιγράφονται [here](#).for άλλες επισκευές, έχουν τη θέση

ανασκαφέας τρύπα εξυπηρετούνται από εξουσιοδοτημένο αντιπρόσωπο σέρβις.

• Συνέπειες της ακατάλληλης συντήρησης μπορεί να περιλαμβάνουν υπερβολική καταθέσεις του άνθρακα με αποτέλεσμα την απώλεια της απόδοσης και την απαλλαγή των μαύρων ελαιώδους υπολείμματος που στάζει από το σιγαστήρα.

• Βεβαιωθείτε ότι όλοι οι προφυλακτήρες, εκτροπείς και λαβές είναι σωστά και καλά συνδεδεμένο να αποφευχθεί ο κίνδυνος τραυματισμού.

#### Κινητήρας

Καθαρίστε τα περύγια του κυλίνδρου με πεπιεσμένο αέρα ή βούρτσα periodically.Dangerous υπερθέρμανση

του κινητήρα μπορεί να συμβεί λόγω προσμείξεων στον κύλινδρο.

μείωση του κιβωτίου ταχυτήτων

Κάθε 100 ώρες εργασίας αλλάζετε το γράσο στο κιβώτιο ταχυτήτων μείωση

Λιπαντικό για το κιβώτιο ταχυτήτων μείωση

Ο ανασκαφέας τρύπα θέση τροφοδοτείται με Tamoil TAMLITH GREASE2 greasin το κιβώτιο ταχυτήτων μείωση θα πρέπει να ελέγχεται περιοδικά η λίπανση του κιβωτίου ταχυτήτων μείωση. Για να ελέγξετε την κατάσταση λίπανση και το επίπεδο αφαιρέστε τη βίδα κάτω από το κιβώτιο ταχυτήτων μείωση.

Καθαρισμός του λιμανιού της εξάτμισης και σιγαστήρα

Ανάλογα με τον τύπο του καυσίμου που χρησιμοποιείται το είδος και την ποσότητα του πετρελαίου που χρησιμοποιείται ή / και τις συνθήκες λειτουργίας σας, το λιμάνι της εξάτμισης και σιγαστήρα μπορεί να φράξει με άνθρακα depositsif παρατηρήσετε μια απώλεια ισχύος με βενζίνη powered εργαλείο σας, ένας τεχνικός qualified υπηρεσία θα πρέπει να αφαιρέσετε Οι καταθέσεις αυτές TiO αποκαταστήσει τις επιδόσεις.

#### ΚΑΘΑΡΙΣΜΟΣ ΦΙΛΤΡΟΥ ΑΕΡΑ

Ένα βρώμικο φίλτρο αέρα θα προκαλέσει την έναρξη δυσκολίας, απώλεια επιδόσεων, και να συντομεύσει τη διάρκεια ζωής

Της engine.Check το φίλτρο αέρα monthly.For καλύτερη απόδοση, αντικαταστήστε το φίλτρο αέρα σε Τουλάχιστον μία φορά το χρόνο.

- Χαλαρώστε το κάλυμμα του φίλτρου αέρα στρέφοντας τον καθορισμό μετρητή βίδα δεξιόστροφα.
- Αφαιρέστε το κάλυμμα φιλτροκούτι και το φίλτρο αέρα.

• Καθαρίστε το φίλτρο αφρού με ζεστό σαπούνι water.Rise και αφήστε την να στεγνώσει.

**ΣΗΜΕΙΩΣΗ:** Εάν το φίλτρο αφρού έχει υποστεί ζημιά, πρέπει να αντικατασταθεί.

• Απλώστε ένα ελαφρύ στρώμα λαδιού κινητήρα στο φίλτρο αφρού, στη συνέχεια, πιέστε το.

• Τοποθετήστε ξανά το φίλτρο αέρα.

**ΣΗΜΕΙΩΣΗ:** Βεβαιωθείτε ότι το φίλτρο έχει τοποθετηθεί σωστά μέσα στο cover.Installing το φίλτρο σωστά, θα επιτρέψει τη βρωμιά για να εισέλθουν στον κινητήρα, προκαλώντας ταχεία φθορά του κινητήρα.

• Τοποθετήστε ξανά το κάλυμμα φιλτροκούτι και σφίξτε τον καθορισμό βίδα για να στερεώσετε.

#### **ΔΕΞΑΜΕΝΗ ΚΑΥΣΙΜΩΝ**

##### **ΠΡΟΕΙΔΟΠΟΙΗΣΗ!**

Μια διαρροή τάπα καυσίμου είναι ένας κίνδυνος πυρκαγιάς και πρέπει να αντικατασταθεί αμέσως.

Η τάπα του ρεζερβουάρ περιέχει ένα παρέμβυσμα στεγανοποίησης και μια βαλβίδα ελέγχου για να αερίζετε δημιουργήσει αέρια καύσιμα.

Μια φραγμένη βαλβίδα ελέγχου θα προκαλέσει κακή κινητήρα performance.If απόδοση βελτιώνεται όταν η τάπα του ρεζερβουάρ χαλαρώσει, η βαλβίδα μπορεί να είναι faulty.Replace καπάκι καύσιμα εάν απαιτηθεί.

Το καύσιμο που παρέχεται στον κινητήρα διέρχεται μέσα από ένα φίλτρο για την απομάκρυνση τυχόν ρυπαντών από την εισαγωγή των engine.Contaminants στο καύσιμο μπορεί να προκαλέσει κακή απόδοση και βλάβη στον κινητήρα.

Το φίλτρο καυσίμου είναι ένα μη επισκεύσιμα στοιχείο και, αν χρειαστεί, πρέπει να αντικατασταθεί από ένα ΕΞΟΥΣΙΟΔΟΤΗΜΕΝΟ ΚΕΝΤΡΟ ΥΠΗΡΕΣΙΩΝ.

#### **ΜΠΟΥΖΙ ΑΝΤΙΚΑΤΑΣΤΑΣΗΣ**

Αυτή η μηχανή χρησιμοποιεί μια NGK BPMR6A ή Πρωταθλητής RCJ6Y μπουζί με 0,50 χιλιοστά ηλεκτρόδιο

gap.Use μια ακριβή αντικατάσταση και αντικαταστήστε ετησίως.

Ρύθμιση ταχύτητας ρελαντί

Εάν το συνημμένο τρυπάνι γυρίζει στο ρελαντί, η βίδα της ταχύτητας ρελαντί χρειάζεται ρύθμιση στον κινητήρα.

Γυρίστε τη βίδα του ρελαντί αριστερόστροφα για να μειωθεί η αδράνεια RPM και να σταματήσει το τρυπάνι

συνημμένο movement.If το συνημμένο τρυπάνι εξακολουθεί να κινείται στο ρελαντί, επικοινωνήστε με μια υπηρεσία

αντιπρόσωπο για την προσαρμογή και διακόψτε τη χρήση μέχρι την επισκευή γίνεται.

Αποθήκευση του προϊόντος

• Καθαρίστε όλα τα ξένα material από τη μονάδα product.Store idel σε εσωτερικούς χώρους σε ένα στεγνό και καλά αεριζόμενο χώρο που είναι απρόσιτες για children.Keep μακριά από διαβρωτικές ουσίες, όπως χημικές ουσίες στον κήπο.

• Να συμμορφώνονται με όλους τους κανονισμούς ISO και τις τοπικές για την ασφαλή αποθήκευση και το χειρισμό της βενζίνης.

**ΓΙΑ ΤΗΝ ΑΠΟΘΗΚΕΥΣΗ για 1 μήνα ή περισσότερο**

Drain όλο το καύσιμο από τη δεξαμενή σε ένα δοχείο εγκεκριμένο για τη μηχανή petrol.Run μέχρι να σταματήσει.

Εάν αυτές οι λύσεις δεν λύνουν το πρόβλημα, επικοινωνήστε με τον εξουσιοδοτημένο αντιπρόσωπο σέρβις.

ΠΡΟΒΛΗΜΑ	ΠΙΘΑΝΗ ΑΙΤΙΑ	ΛΥΣΗ
Ο κινητήρας δεν θα ξεκινήσει.	Δεν σπινθήρα. δεν υπάρχει καύσιμο Μηχανή έχει πλημμυρίσει. Starter σχοινί τραβά σκληρότερα τώρα από ό, τι όταν τα νέα.	Ελέγξτε spark.Remove plug.Reattach σπινθήρα το κάλυμμα του μπουζί και τοποθετήστε το μπουζί για την ψυχική cylinder.Pull το σκοινί της μίζας και να παρακολουθήσουν για σπινθήρα στο μπουζί tip.If δεν υπάρχει σπινθήρας., επαναλάβετε δοκιμή με ένα νέο μπουζί. Πιέστε αστάρι λάμπα μέχρι λάμπα είναι γεμάτη από fuel.If βολβού δεν γεμίζει, πρωτεύον σύστημα παροχής καυσίμου είναι αποκλεισμένη. Επικοινωνήστε με έναν εξυπηρετούν λάμπα αστάρι dealer.If γεμίζει, κινητήρα ίσως πλημμυρίσει, προχωρήστε στην επόμενη λύση. Ρυθμίστε το μοχλό του τσοκ στη θέση START. Squeeze τη σκανδάλη γκαζιού και τραβήξτε τη μίζα Σχοινί επανειλημμένα, μέχρι την εκκίνηση του κινητήρα και τρέχει. ΣΗΜΕΙΩΣΗ: Ανάλογα με τη σοβαρότητα του σχοινοῦ. Επικοινωνήστε με έναν αντιπρόσωπο εξυπηρετούν.
εκκινήσεις του κινητήρα Αλλά δεν θα Επιταχύνει.	μηχανή απαιτεί περίπου τρία Λεπτά για να ζεσταθεί επαρκώς	Αφήστε τον κινητήρα να εντελώς ζεστό κινητήρα up.If δεν επιταχύνει μετά από τρία λεπτά, επαφή Ένας αντιπρόσωπος service.
αστέρια κινητήρα αλλά θα τρέξει μόνο σε υψηλή ταχύτητα στο μισό τσοκ	Το καρμπυρατέρ χρειάζεται προσαρμογή.	Επικοινωνήστε με έναν αντιπρόσωπο σέρβις.
Κινητήρας δεν επιτευχθεί η πλήρης ταχύτητα και εκπέμπει υπερβολικό καπνό.	<input type="checkbox"/> Ελέγξτε μείγμα καυσίμου πετρελαίου. <input type="checkbox"/> φίλτρο αέρα είναι βρώμικο <input type="checkbox"/> οθόνη σπινθήρων είναι βρώμικο.	<input type="checkbox"/> Χρησιμοποιήστε φρέσκα καύσιμα και το μείγμα πετρελαίου correct2-εγκεφαλικό επεισόδιο. <input type="checkbox"/> Καθαρίστε filter.Refer αέρα για τον καθαρισμό του φίλτρου αέρα νωρίτερα σε αυτό το εγχειρίδιο <input type="checkbox"/> <b>Επικοινωνήστε με έναν αντιπρόσωπο σέρβις.</b>
ξεκινά τη μηχανή, τρέχει, και επιταχύνει αλλά δεν θα ρελαντί.	βίδα ρελαντί στο καρμπυρατέρ χρειάζεται ρύθμιση.	Γυρίστε τη βίδα του ρελαντί δεξιόστροφα για να αυξήσετε την ταχύτητα ρελαντί.
Το συνημμένο τριπάνι γυρίζει στο ρελαντί.	Ρελαντί έχει ρυθμιστεί πολύ high.Gearbox συμπλέκτη είναι ακατάλληλο για χρήση.	Γυρίστε το μετρητή βίδα ταχύτητα idel δεξιόστροφα για να μειώσει το RPM idel και να σταματήσει ο κοχλίας attachment.Contact έναν αντιπρόσωπο υπηρεσίας για την προσαρμογή και διακόψτε τη χρήση μέχρι την επισκευή είναι made.Seriouspersonal τραυματισμός μπορεί να προκληθεί από την προσκόλληση τριπάνι στροφή σε idel.
στάζει λάδι από το σιγαστήρα.	<input type="checkbox"/> Ελέγξτε μείγμα λαδιού / καυσίμου. <input type="checkbox"/> βρώμικο φίλτρο αέρα	<input type="checkbox"/> Χρησιμοποιήστε φρέσκα καύσιμα και τη σωστή συνθετικό <input type="checkbox"/> 2-εγκεφαλικό επεισόδιο μίγμα πετρελαίου. <input type="checkbox"/> <b>Cleanper διδασκαλία Συντήρηση τμήματος.</b>

Уважаемые пользователи,

Поздравляем Вас с приобретением машины из наиболее быстро растущих брендов электрических и пневматических инструментов - Raider. При правильном монтаже и эксплуатации, RAIDER являются безопасные и надежные машины и работать с ними даст вам истинное удовольствие. Для вашего удобства есть большая сервисная сеть из 46 службы по всей стране.

Перед использованием этой машины, пожалуйста, внимательно прочитайте это с "Инструкцией по использованию".





В интересах вашей безопасности и для обеспечения его правильного использования, внимательно прочитайте эту инструкцию, в том числе рекомендации и предупреждения в них. Чтобы избежать нежелательных ошибок и несчастных случаев, важно, чтобы эти инструкции остаются доступными для использования в будущем для всех, кто будет использовать машину. Если вы продаете к новому владельцу его "Инструкция по применению" должны быть представлены вместе с ним для того, чтобы новый пользователь познакомиться с соответствующими безопасности и эксплуатации.

"Euromaster Импорт Экспорт" ООО является представителем производителя и владельцем товарного знака RAIDER. Зарегистрированный офис компании находится в г. 1231 София, бул "Лом-руд" 246, тел .: 02 934 33 33 934 10 10, www.raider.bg.; www.euromasterbg.com; Адрес электронной почты: info@euromasterbg.com.

С 2006 года компания ввела систему управления качеством ISO 9001: 2008 Диапазон сертификации: Торговля, импорт, экспорт и сервисное обслуживание профессионального и любительского электрические, пневматические и электроинструментов и металлических изделий общего назначения. Сертификат был выдан Moody International Certification Ltd, Англия.

### Технические параметры

параметр	единица измерения	стоимость
Модель	-	RD-EA03
мощность	W	1800
Мощность двигателя	cm <sup>3</sup>	52
Объем топливного бака	ml	1200
Сверлильный	mm	200

	<p>Ваша инструкция содержит специальные сообщения, чтобы принести Внимание к потенциальным проблемам безопасности, а также Эксплуатация и обслуживание information.Please прочтение всех Информация тщательно, чтобы гарантировать безопасное использование satisfactionand.</p>
	<p>Носите защиту глаз и слуха при работе Это оборудование.</p>
	<p>Носите нескользящую защитную обувь при использовании Это оборудование.</p>
	<p>Wear non-slip,heavy-duty gloves.</p>

## ОБЩИЕ ПРАВИЛА БЕЗОПАСНОСТИ

• Для обеспечения безопасной работы, прочитайте и понять все инструкции перед использованием пост бур.

• Соблюдайте все безопасности instructions.Failure следовать всем инструкциям по безопасности, указанным ниже, может привести к

• В серьезной травме.

• Не позволяйте детям или нетренированных использовать данное устройство.

• Сверло мощность должна использоваться только взрослыми в хорошем физическом состоянии, со знанием

инструкции по эксплуатации.

• Никогда не запускайте двигатель в аclosed или плохо проветриваемом помещении; дыхание выхлопных газов

Может убить.

• Очистите рабочую зону перед каждым use.Remove все объекты, такие как камни, битое стекло, гвозди, проволоки или строка, которая может быть запутаться в шнек.

• Носите protective не скользят защитную обувь, перчатки, очки и средства защиты органов слуха при работе

этот блок.

• Носите тяжелый длинный pants.Do не носите свободную одежду, короткие штаны, свободные ювелирные изделия

любого рода, или использовать с босыми ногами.

• Закрепите длинные волосы, чтобы предотвратить спутывание в каких-либо движущихся частей.

• Храните посторонних лиц, детей и домашних животных не менее 3 м от отеля.

• Не используйте этот прибор, когда вы устали, больны, или под воздействием алкоголя, наркотиков, или лекарства.

• Не работайте при плохом освещении.

• Держите твердую почву под ногами и balance.Do не overreach.Overreaching может привести к потере баланс или воздействие горячих поверхностей.

• Храните все части вашего тела вдали от любой движущейся части.

• Не прикасайтесь к области вокруг глушителя или цилиндра пост бур, эти части получают

горячая из эксплуатации.

- Всегда выключайте двигатель и снимите провод свечи зажигания, прежде чем делать какие-либо корректировки или ремонта для корректировки карбюраторных исключением.
- Проверьте блок перед каждым использованием для сыпучих крепежных деталей, поврежденных компонентов, утечки топлива и т.д..
- Заменить поврежденные детали перед использованием.

Сообщалось, что вибрации от ручных инструментов могут внести свой вклад в состояние называемый синдром Рейно в некоторых individuals.Symptoms могут включать покалывание, онемение и побледнение пальцев, как правило, очевидно, под воздействием факторов cold.Hereditary воздействие холода и сырости, питание, курение и производственной практики все думают внести свой вклад в развитие этих symptoms.Its неизвестных в настоящее время, что, если таковые имеются

вибрации или степень воздействия могут способствовать condition.There меры, которые могут быть приняты оператором, чтобы возможно уменьшить воздействие вибрации:  
а) Держите ваше тело теплым в холодной weather.When эксплуатации блок надевать перчатки, чтобы держать

руки и запястья warm.Its сообщили, что холодная погода является важным фактором, способствующим Синдром Рейно.

б) после каждого периода работы, упражнения, чтобы увеличить циркуляцию крови.

с) принять частые работы breaks.Limit количество показов в день.

Если вы испытываете какие-либо из симптомов этого состояния, немедленно прекратить использование и Обратитесь к врачу по поводу этих симптомов.

- Держите инструмент в хорошем состоянии, крепежные детали затянуты и изношенные детали заменены.
- Смешайте и хранения топлива в контейнере, утвержденных для топлива.
- Смешайте топливо на открытом воздухе, где нет никаких искр или flames.Wipe любую утечку топлива.
- Переместить 9м от дозаправки сайта перед запуском двигателя.
- Остановите двигатель и дайте ему остыть перед заправкой или хранении устройства.
- Дайте двигателю остыть, очистите топливный бак и закрепить устройство от перемещения
- Перед транспортировкой в транспортном средстве.

#### ОСОБЫЕ ПРАВИЛА БЕЗОПАСНОСТИ ДЛЯ ПОСТ бур ИСПОЛЬЗОВАНИЯ

- Заменить шнеки, если трещины, изогнутые или повреждены в anyway.Be уверены, шнек и или правильно установлен Удлинитель вал и надежно fastened.Failure сделать это может привести к
- Серьезная травма.
- Убедитесь, что все защитные ограждения, ремни, дефлекторы и ручки правильно и надежно закреплен.
- Не начинайте работать, пока вы не будете иметь четкую работу area.Do не работать вблизи электрических кабелей
- Или подземный utilities.It настоятельно рекомендуется проконсультироваться с местными органами власти
- Перед началом бурения.
- Если шнек поворачивается в то время как двигатель работает на холостом ходу, остановите двигатель и немедленно отрегулировать холостой ход
- Настройки, следуя инструкциям в данном руководстве.
- Используйте только замена производителя шнеки на этом unit.Do не использовать какие-либо
- Другие вложения.
- Никогда не работайте, пока без предохранительной муфты в рабочем предохранительной муфтой condition.The
- Будет ли участвовать, когда двигатель работает на холостом ходу или если жесткий объект поражен.
- Немедленно замените немного, если какие-либо трещины или другие повреждения присутствуют.
- Крепко держите обе ручки во время работы.
- Никогда не используйте дрель с ручками выше талии level.Drilling с ручками единиц выше
- Уровень талии ограничивает контроль и может привести к серьезным травмам груди, если объект рука

поражена

- Никогда не носите электродрель при работающем двигателе.
- Провести бур мощность при неработающем двигателе, и с немного шнек удалены.
- Никогда не просверлить в горизонтальном angle. This сверло должно работать только с шнеком в угол 90 ° по отношению к земле
- Всегда держите рукоятки сухими и чистыми.
- Перед началом бурения убедитесь, что бит не мешает.
- Всегда работайте в твердой ногой и безопасное положение.
- Никогда не прикасайтесь к сверлу шнекового или осуществлять техническое обслуживание при работающем двигателе.
- Возьмитесь за пост бур крепко обеими руками и держать все части routine maintenance. For других ремонтных работ, имеют сообщение бур, обслуживаемую санкционированного ремонта.
- Храните м е мощности пробурить от земли в вертикальном положении в сухом месте и с топливным баком пустым.
- Если шнек битных джемы, немедленно остановите двигатель.

Особенности / Технические характеристики

#### AIRBOX

Вентиляционный короб крышки находится воздушный фильтр, который помогает ограничить количество грязи и пыли, втянутой в устройство во время работы.

Подсос

Рычаг воздушной заслонки используется при запуске двигателя.

ВАЛ

Приводной вал соединен с вложениями для передачи движения.

#### ДВИГАТЕЛЬ ВЫКЛЮЧАТЕЛЬ

Выключатель двигателя используется в комбинации с ручным стартером рукояткой, чтобы начать engine.

It является

также используется, чтобы выключить двигатель.

#### ТОПЛИВНЫЙ БАК

1200ml

#### КОРОБКА

Коробка передач передает двигателю RPM к медленнее высоким выходным крутящим моментом.

#### PIN ЛОКАТОР пескарь ОТВЕРСТИЯ

Поршневой палец закрепить привязанности к приводным валом с помощью локатора отверстий. грушу

Грушу используется для простого карбюратор до холодного пуска или если устройство не был использован в течение некоторого времени.

#### Recoll СТАРТЕР GRIP

Recoll стартер рукоятка используется (наряду с переключателем двигателя), чтобы запустить двигатель.

#### THROTTLE ЗАМОК

Блокировка дроссельной заслонки используется, чтобы помочь двигателя на холодном запуске.

Курок газа

Курок газа помогает оператору управлять скорость шнека, чтобы удовлетворить различные грунтовые условия.

курка

Блокировка запуска предотвращает оператора от случайного активирования курок газа.

Блокировки запуска должна быть нажата перед применением дросселя

#### Штуцером шнек BITS

Совместите приводной вал двигателя в седло на бите шнеком и закрепить его с помощью

соответствующего

поршневой палец и чеку.

**ПРЕДУПРЕЖДЕНИЕ!**



Никогда не используйте сверло с выше уровня талии ручками

Бурение с блоками ручки над уровнем талии ограничивает контроль и может привести к серьезные травмы грудной клетки, если жесткий объект поражен.

#### **ПРЕДУПРЕЖДЕНИЕ!**

Не изменяйте отношение снижения gearbox.The характеристик машина может измениться и непредвиденные реакции могут произойти.

#### **ТОПЛИВО И ДОЗАПРАВКА БЕЗОПАСНОСТИ**

Всегда обращаться с топливом с осторожностью, его легко воспламеняется.

Всегда запраиваться на открытом воздухе, где нет ни одного искр и flames.Do не вдыхать пары топлива.

Не позволяйте бензина и масла вступают в контакт с кожей.

Держите бензин и масло от бензина eyes.If или масло вступает в контакт с глазами, немедленно промойте их чистой воды.V ignition по-прежнему присутствует, немедленно обратитесь к врачу.

Чистый пролитое бензин немедленно.

Смешивании топлива

• Данный продукт рассчитан на питание от 2-х тактным двигателем и требует предварительного смешивания бензина и 2-х тактный oil.prc-смеси неэтилированного бензина и 2-х тактный двигатель масло в чистую емкость, утвержденных для бензина.

• Этот двигатель сертифицирован для работы на неэтилированном бензине, предназначенном для использования в автомобилях с апостане рейтингом 90 ([R + M] / 2) или выше.

• Не используйте Этанол топливо, содержащее этанол. Использование этанола топлива может привести к аннулированию гарантии.

Не использовать любой тип предварительного смешивания бензина / масла из топливозаправочных станций, это включает в себя

• Предварительно смешанный бензин / масло, предназначенное для использования в мопедов, мотоциклов и т.д.

• Используйте только синтетическое 2-тактное масло. Не используйте автомобильное масло или 2-тактный лодочный масло.

• Смешайте 2% синтетическое 2-тактный масло в petrol.This является 25: 1ratio.

• Смешайте топливо тщательно, а также каждый раз перед заправкой.

• Смешайте в небольшой quantities.Do не смешивать величины больше, чем использовать в течение 30 дней.

Синтетические 2-тактный масло, содержащее стабилизатор топлива рекомендуется.

Заполнив цистерну

• Очистите поверхность вокруг топливного бака, чтобы предотвратить загрязнение.

• Ослабьте крышку топливного бака медленно, чтобы сбросить давление и сохранить топливо от побегу вокруг крышки.

• Аккуратно вылить топливную смесь в бак. Избегайте утечки.

• Перед заменой топливного бака, очистите и осмотрите прокладку.

• Немедленно замените топливную крышку и затянуть трудно.

• Протрите любое топливо spillage.Move 9m от заправочной сайта перед запуском двигателя.

Примечание: Нормально для дыма, чтобы излучаться из нового двигателя во время и после первого применения.

#### **ПРЕДУПРЕЖДЕНИЕ!**

Всегда выключайте двигатель перед fuelling.Never добавить масла в машине с работающим

Или горячий engine.Move по крайней мере, 9 м от дозаправки сайта перед запуском двигателя.

Не курить!

#### **ЗАПУСК И ОСТАНОВКА**

#### **ПРЕДУПРЕЖДЕНИЕ!**

Никогда не запускайте двигатель внутри замкнутого или poorly проветриваемом помещении;

Вдыхание выхлопных газов может убить.

#### **ПРЕДУПРЕЖДЕНИЕ!**

Не имею бит шнекового прикрепленную при запуске холодного двигателя. the шнек бит может

вращаться, когда двигатель запускается с дроссельной замка engaged.Start двигатель следующие процедура below.Allow двигателю прогреться up.with Прогрейте двигатель, вы можете остановить двигатель, установите бит шнек и повторно запустить двигатель следующей теплой процедуры запуска. Примечание: Убедитесь, что для возврата выключателя в “I” позицию, прежде чем пытаться запустить устройство.

#### НАЧАТЬ ХОЛОДНОГО ДВИГАТЕЛЯ

- Установите выключатель двигателя в положение он на “I” положение.
- ПРЕМЬЕР-пресс-грушу в 10 раз медленнее.
- Установите рычаг воздушной заслонки в положение “START”.
- Блокировка на дроссельной заслонки, потянув курок газа и нажав на кнопку фиксатора ..
- Тяните веревку стартера с быстрой твердой и последовательной вверх движение до тех пор, двигатель запустился или запускается и работает.
- Если двигатель запустился (CO2), но не продолжает работать, переместите рычаг воздушной заслонки в положение “RUN”.

- Дайте двигателю прогреться в течение 5-20 секунд.

#### НАЧАТЬ прогретого двигателя

С помощью переключателя двигателя на “I” позиции дергать за веревку стартера с быстрой твердой и последовательной движения вверх, пока двигатель не запустится.

**ПРИМЕЧАНИЕ:** Не используйте воздушную заслонку при запуске горячего двигателя.

Для остановки двигателя

Нажмите выключатель двигателя в положение остановки “O”. Подождите, пока двигатель не остановится.

#### УПРАВЛЕНИЕ ПОСТ бур

- Зажмите дрель крепко обеими руками и держать все части тела от Шнек немного и глушитель.
- Держите пост бур перед вами с правой рукой плотно сжимая на дроссельной ручки и левой рукой крепко сжимая другой.
- Всегда держите крепко обеими руками во время работы.
- Сообщение бур должна проводиться в удобном положении с высоты ручки не выше уровня талии
- курка газа помогает контролировать скорость шнека с учетом различных условий грунта.
- Держите комфортную дистанцию между собой и дрелью без перехитрить.
- Всегда обращайтесь пристальное внимание к вашей работе серьезные травмы могут возникнуть, если контакт выполнен с вращающимся шнеком.

Обратите внимание: Ваше сообщение бур поставляется с 300мм телескопического вала на который будет использоваться для деррег отверстия копания не начинайте копать яму с расширением прикрепленной Отверстие всегда следует начинать с немного шнек оборудован только.

После того, как отверстие достаточно глубоко и оператор ручки, по меньшей мере 300 мм ниже уровня талии, вы не можете остановить, пока и прикрепить удлиненного вала между головкой Поэр и шнек для дополнительного комфорта и более глубокой глубины скважины.

#### Предупреждение!

Никогда не используйте сверло с выше уровня талии ручками.

Бурение с блоками ручки над уровнем талии ограничивает контроль и может привести к серьезным травмам груди, если жесткий объект поражен.

#### Предупреждение!

Использовать только оригинальные производителя запасных частей, аксессуаров и навесное оборудование.

Несоблюдение этого правила может привести к возможной травмы, плохая производительность и может привести к аннулированию

ваша гарантия.

- Вы можете сделать настройку и ремонт описанных here.for других ремонтных работ, имеют штангу бур обслуживается уполномоченным сервисным агентом.

• Последствия неправильного технического обслуживания может включать в себя избыточные отложения углерода, приводящие к потере производительности и разряда черного маслянистого остатка капает из глушителя.

• Убедитесь, что все защитные ограждения, дефлекторы и ручки правильно и надежно закреплены во избежание риска получения травм.

**двигатель**

Очистите ребра цилиндра сжатым воздухом или щеткой *periodically*. **Dangerous** перегрева двигателя может происходить из-за примесей на цилиндре.

**редуктор**

Каждые 100 рабочих часов менять смазку в редуктор

Смазка для редуктора

Сообщение бур поставляется с Tamoil TAMLITH GREASE2 grease in редуктор смазки в редуктор следует периодически проверять. Для того, чтобы проверить состояние смазки и уровень удалите винт под редуктор.

**Очистка выпускного отверстия и глушитель**

В зависимости от типа используемого топлива типа и количества масла и / или ваши условия эксплуатации выпускное отверстие и глушитель могут быть заблокированы с углеродом *deposits* if вы заметили потерю мощности с вашим низковольтное инструмент, *qualified* по техническому обслуживанию необходимо удалить эти отложения TiO восстановить производительность.

### ОЧИСТКА ФИЛЬТР

Грязный воздушный фильтр будет вызывать трудности, начиная потери производительности и сократить срок службы

Из engine. Check воздушного фильтра *monthly*. For лучшее исполнение, заменить воздушный фильтр

Не реже одного раза в год.

• Ослабьте крышку воздушного фильтра, повернув крепежный винт против часовой стрелки.

• Снимите крышку Airbox и воздушный фильтр.

• Очистите элемент фильтра пены с теплой мыльной *water*. Rise и дайте высохнуть.

Примечание: Если фильтр пены поврежден, его следует заменить.

• Нанесите тонкий слой моторного масла на элемент фильтра пены, затем сожмите его.

• Установите на место воздушный фильтр.

Примечание: Убедитесь, что фильтр правильно установлен внутри *cover*. Installing фильтр неправильно позволит грязь в двигатель, вызывая быстрый износ двигателя.

• Установите на место Airbox крышку и затянуть крепежный винт, чтобы закрепить.

### ТОПЛИВНЫЙ БАК

#### ПРЕДУПРЕЖДЕНИЕ!

Утечка из топливного бака представляет собой опасность возгорания и должны быть немедленно заменены.

Крышка топливного бака содержит уплотнительная прокладка и обратный клапан для проветривания построен топливные газы.

Засорение обратный клапан приведет к плохой двигатель *performance*. If производительность улучшается, когда крышка топливного бака ослаблена, обратный клапан может быть *faulty*. Replace крышка топливного при необходимости.

Топливо, подаваемое в двигатель, проходит через фильтр, чтобы удалить любые попадание посторонних частиц в engine. Contaminants в топливе может привести к снижению производительности и повреждения двигателя.

Топливный фильтр не является исправный элемент и при необходимости должны быть заменены в авторизованный сервисный центр.

### СВЕЧА ЗАМЕНА

Этот двигатель использует NGK BPR6A или Champion RCJ6Y свечи зажигания с 0,50мм электродом *gap*. Use точную замену и заменить ежегодно.

### РЕГУЛИРОВКА ХОЛОСТОГО ХОДА

Если вложение шнек поворачивается на холостом ходу, скорость холостого хода винта необходимо откорректировать на двигателе.

Поверните винт оборотов холостого хода против часовой стрелки, чтобы уменьшить число оборотов холостого хода и остановки шнека

крепление *movement*. If крепление шнек-прежнему движется на холостом ходу, обратитесь в службу

дилер для регулировки и прекратите использование до ремонта производится.

Хранении продукта

• Очистите все иностранные *Materical* из блока *product*. Store Идель в закрытом помещении в сухом, хорошо вентилируемом месте, недоступном для *children*. Keep от агрессивных агентов, таких как садовые химикаты.

• Придерживаться всех ИСО и местными правилами по безопасному хранению и обращению с бензином.

При хранении 1 месяца или дольше

Дран все топливо из бака в контейнер, утвержденных для двигателя *petrol*. Run, пока он не остановится.

Если эти решения не решают проблему, обратитесь к уполномоченному сервисному дилеру.

ПРОБЛЕМА	ВОЗМОЖНАЯ ПРИЧИНА	РЕШЕНИЕ
Двигатель не запускается.	Нет искры. Нет топлива Двигатель залит. Стартер канат тянет сильнее сейчас, чем когда новый.	Проверьте spark.Remove искровой plug.Reattach колпачок свечи и положите свечи зажигания на психическое cylinder.Pull веревку стартера и следить за искры на свечи зажигания tip.If нет искры., повторите тест с новой свечой. Нажмите праймер лампу, пока колба не полна fuel. If лампочки не заполняется, первичная система подачи топлива блокируется. Контакты обслуживающая грушу dealer.If заполняет, двигатель может быть затоплены, переходите к следующему решению. Установите рычаг воздушной заслонки в положение START. Squeese курок дроссельной заслонки и потяните стартер Веревка несколько раз, пока двигатель не запустится и работает. Примечание: В зависимости от тяжести веревки. Обратитесь к дилеру, где подает.
Двигатель запускается Но не будет Ускорение.	Двигатель требует примерно три Минут, чтобы разогреть достаточно	Дайте двигателю полностью теплым up.If двигателя Не ускоряется через три минуты, контакты обслуживающего дилера.
Число звезд: Двигатель но будет работать только на высокой скорости на половине дросселем	Карбюратор требует регулировка.	Обратитесь к дилеру.
Двигатель не достигает полной скорости и испускает чрезмерного дыма.	<input type="checkbox"/> Проверьте топливную смесь масла. <input type="checkbox"/> Воздушный фильтр загрязнен <input type="checkbox"/> экран Искрогаситель грязный.	<input type="checkbox"/> Используйте свежее топливо и смесь согест2-тактного масла. <input type="checkbox"/> Чистый воздух filter.Refer для очистки воздушного фильтра ранее в этом руководстве <input type="checkbox"/> Обратитесь к дилеру.
Двигатель запускается, работает, и разгоняется, но не простаивает.	Скорость холостого хода винт на карбюраторе требует регулировки.	Поверните винт оборотов холостого хода по часовой стрелке для увеличения скорости холостого хода.
Прикрепление шнек поворачивается на холостом ходу.	Скорость холостого хода установлен слишком high. Gearbox сцепления из строя.	Поверните скорость Идель винт против часовой стрелки, чтобы уменьшить Идель RPM и остановить шнек attachment.Contact дилера службы для регулировки и прекратите использование, пока ремонт не made.Seriouspersonal травмы могут возникнуть в результате присоединения шнекового поворота на Идель.
Масло капает из глушителя.	<input type="checkbox"/> Проверьте масло / топливную смесь. <input type="checkbox"/> Воздушный фильтр загрязнен	<input type="checkbox"/> Используйте свежее топливо и правильное синтетические <input type="checkbox"/> 2-тактный масло перемешать. <input type="checkbox"/> Cleanрег инструкция по техническому обслуживанию секции.

## Upute za uporabu

Poštovani kupci,

Čestitamo na kupnji stroja od najbrže rastućih brandova električnih i pneumatskih alata - Raider. Uz pravilnu ugradnju i rukovanje, Raider su sigurne i pouzdane strojeve i raditi s njima će vam dati pravi užitek. Radi Vaše udobnosti građena i odlična usluga mreže sa 46 usluga u cijeloj zemlji.

Prije korištenja ovog stroja, molimo pažljivo pročitajte s ovim "uputama za upotrebu".





U interesu vaše sigurnosti i kako bi se osiguralo pravilno korištenje, pažljivo pročitajte ove upute, uključujući i preporuke i upozorenja na njih. Da bi se izbjegle nepotrebne greške i nezgode, važno je da se ove upute ostaju na raspolaganju za buduće potrebe svih koji će koristiti uređaj. Ako prodajete na novog vlasnika da "Upute" mora podnijeti s njom kako bi se omogućilo novi korisnik upoznati s relevantnim sigurnosnim i upute za uporabu.

"Euromaster Import Export" doo je zastupnik proizvođač i vlasnik Raider zaštitnog znaka. Sjedište tvrtke je c 1231 Sofia, bul "Lomsko shossee" 246, tel +359 700 44 155, [www.raider.bg](http://www.raider.bg); [www.euromasterbg.com](http://www.euromasterbg.com); e-mail: [info@euromasterbg.com](mailto:info@euromasterbg.com).

Od 2006. godine tvrtka je uvela sustav upravljanja kvalitetom ISO 9001: 2008 s opsegom certifikacije: trgovinu, uvoz, izvoz i usluge profesionalnih i hobi električni, pneumatski i mehaničkih alata i opće hardver. Certifikat je izdan od strane Moody međunarodni certifikat Ltd., Engleska.

### Tehnički Podaci

parametar	jedinica	vrijednost
model	-	RD-EA03
snaga	W	1800
kapacitet motora	cm <sup>3</sup>	52
Volumen spremnika za gorivo	ml	1200
Bušenje	mm	200

	<p>Vaš priručnik sadrži posebne poruke donijeti Pozornost potencijalnim sigurnosnim pitanjima, kao i Rad i održavanje information.Please pročitati sve Informacije pažljivo kako bi se osiguralo sigurno korištenje satisfacionand.</p>
	<p>Nosite zaštitu za oči i gubitak sluha na radu Ova oprema.</p>
	<p>Nosite se ne kliže, Sigurnosna obuća kada koristite Ova oprema.</p>
	<p>Vear non-slip, heavy-duty rukavice.</p>

## PRAVILA OPĆE SIGURNOSTI

• Kako biste osigurali siguran rad, pročitati i razumjeti sve upute prije korištenja post bušilicu.  
 • Pridržavajte se svih sigurnosnih instructions.Failure slijedite sve sigurnosne upute navedene u nastavku, može doći do

- Ozbiljna ozljeda.
- Ne dopustite djeci ili obučava za korištenje ovog uređaja.
- bušilica snage treba koristiti samo odrasle osobe u dobrom fizičkom stanju sa znanjem Upute.
- Nikad ne uključujte motor u aclosed ili loše ventiliranom prostoru; ispušni disanje To može ubiti.
- Obrišite područje rada prije svake use.Remove svi predmeti, kao što su kamenje, razbijeno staklo, nokte, žice ili string, koja se može zaplesti u svrdla.
- Nosite protective sigurnosne cipele ne-skliznuti, rukavice, naočale i zaštitu sluha pri radu ovaj blok.
- Nosite teške dugo pants.Do ne nosite komotnu odjeću, kratke hlače, slobodan nakit bilo koje vrste, ili u kombinaciji sa bosim nogama.
- Osigurajte dugu kosu kako bi se spriječilo uplitanje u bilo pokretnih dijelova.
- Držite promatrači, djecu i kućne ljubimce barem 3 metara.
- Nemojte koristiti aparat ako ste umorni, bolesni ili pod utjecajem alkohola, droga, ili lijekovi.
- Nemojte raditi pri slabom svjetlu.
- Držite čvrsto uporište i balance.Do ne overreach.Overreaching može dovesti do gubitka ravnotežu ili izloženosti vrućih površina.
- Držite sve dijelove tijela daleko od pokretnih dijelova.
- Ne dirajte područje oko šal ili cilindra položaju bušilica, ti dijelovi dobiti vruće iz rada.
- Uvijek isključite motor i izvadite svjeće prije donošenja bilo kakve prilagodbe ili popravak ispraviti karburator iznimku.
- Provjerite uređaj prije svake uporabe za rastresite zakovica, oštećene komponente, curenje goriva, itd ..
- Zamijenite sve oštećene dijelove prije uporabe.

To je izvijestio da vibracije iz ručnih alata može doprinijeti stanju zove Raynaudov sindrom u određenim individuals.Symptoms mogu uključivati škakljanje, utrnulost,

bljedila i prsti su obično vidljivo pod utjecajne čimbenike cold.Hereditary izloženost hladnoće i vlage, prehrane, pušenja i proizvodnih postupaka svi misle doprinose razvoju ovih symptoms.Its trenutno nepoznati što, ako je potrebno, vibracije ili utjecaj može doprinijeti condition.There mjere koje

To se može uzeti od strane operatora kako bi se smanjili učinci mogućih vibracija:

a) zadržati svoje tijelo toplo u hladnim weather.When rada jedinice nositi rukavice kako bi

ruku i ručni zglob warm.Its izvjestio da hladno vrijeme je glavni faktor koji doprinosi Raynaudov sindrom.

b) Nakon svakog perioda rada, vježbe za povećanje cirkulacije krvi.

c) poduzeti česte rad breaks.Limit broj pojavljivanja po danu.

Ako imate bilo koji od simptoma ovog stanja, odmah prekinite uporabu i Posavjetujte se s liječnikom o tim simptomima.

- Držite alate u dobrom stanju, zatvarači stroži i potrošni dijelovi zamijenjeni.
- Mix i gorivo za pohranu u kontejner odobreni za gorivo.
- mješavine goriva na otvorenom gdje nema iskri ili flames.Wipe bilo curenja goriva.
- Premjesti 9m od nadolijevanje goriva stranice prije pokretanja motora.
- Zaustavite motor i pustite ga da se ohladi prije ponovnog punjenja ili pohranjivanja jedinice.
- Pustite da se motor ohladi i očistite spremnik za gorivo i osigurati jedinicu iz pokretnih
- Prije transporta vozila.

Posebni sigurnosni PRAVILA ZA KORIŠTENJE POST bušilica

- Zamjena vijka, ako je napukao, savijeni ili oštećeni anyway.Be sigurni svrdlo ili
- Proširenje osovina ispravno instaliran i sigurno fastened.Failure tako da može doći do
- ozbiljne ozljede.
- Provjerite jesu li svi čuvari, trake, odbojnici i ručke ispravno i čvrsto spojeni.
- Nemojte početi raditi dok imate jasnu rad area.Do ne rade u blizini električnih kabela
- ili podzemna utilities.It se pozivaju da se savjetuje s lokalnim vlastima
- Prije početka bušenja.
- Ako je vijak se okreće dok je motor u praznom hodu, ugastite motor i prilagoditi se odmah u praznom hodu
- postavke slijedeći upute u ovom priručniku.
- Koristite samo proizvođač zamjena vijaka u ovoj unit.Do ne koristiti bilo
- ostala ulaganja.
- Nikada ne koristite neko vrijeme bez sigurnosne spojke u radnom sigurnosne spojke condition.The
- Hoće li sudjelovati kad je motor u praznom hodu ili kada tvrdim predmetom udario.
- Odmah zamijenite malo, ako su prisutne pukotine ili druga oštećenja.
- Držite obje ručke dok je radio.
- Nikad ne koristite bušilicu s ručkama iznad struka level.Drilling s ručkama jedinica iznad
- Kontrola granica razine struka, a može dovesti do ozbiljnih ozljeda prsnog koša, ako se objekt udario rukom
- Nikada ne nosite strujni bušilicu s upaljenim motorom.
- Provesti električna bušilica s motorom zaustavio, a uz malo vijak uklonjen.
- Ne bušiti drill vodoravno angle.This bi trebao raditi samo s vijkom u
- kut 90 ° u odnosu na tlo
- Uvijek imajte ručke suha i čista.
- Prije bušenja, uvjerite se da je malo nije smetnja.
- Uvijek raditi u čvrstom nogom i siguran položaj.
- Ne dodirujte malo ili svrdlo za obavljanje održavanja, kada se motor pokrene.
- Uхватite post bušilicu čvrsto s obje ruke i zadržati svih dijelova rountine maintenance.For druge popravke, imaju poštu bušilicu servis u ovlaštenom popravak.
- Držite th e snage bušilicu iz tla u uspravnom položaju na suhom mjestu i sa spremnikom za gorivo prazan.
- Ako svrdlo bitni džemovi odmah zaustaviti motor.

Značajke / specifikacije

**AIRBOX**

Ventilacijskih kanala poklopac je filter zraka, što pomaže ograničiti količinu prljavštine i prašine usisava u uređaj tijekom rada.

čok

Choke poluga se koristi kada se motor pokrene.

**VRATILA**

Pogon osovina je povezana s ulaganjima za prijenos gibanja.

**PREKIDAČ MOTORA**

Prekidač motor se koristi u kombinaciji s ručnim početnom ručice za pokretanje je engine.If

Također se koristi za isključivanje motora.

Spremnik za gorivo

**1200ml**

**BOX**

Mjenjač prenosi sporije RPM motora na visokim izlazom okretnog momenta.

**RUPA LOCATOR PIN** bjelica

Klip pin popraviti vezanost za pogonsku osovinu preko lokatora rupa.

kruška

Žarulja se koristi za jednostavnu karburator za hladnog pokretanja, ili ako uređaj

To nije bio korišten za neko vrijeme.

Recoll **STARTER GRIP**

Recoll starter ručka koristi (uz prekidač motora) za pokretanje motora.

Throttle **LOCK**

Lock gas se koristi kako bi se početi s hladnim motorom.

Trigger plin

Throttle pomaže operateru za kontrolu brzine vijak u susret drugačiji

zemljišnim uvjetima.

čekić

Lock početak sprečava korisnika od slučajnog aktiviranja okidaču.

Lock početka mora biti pritisnuta prije primjene gas

Montaža vijak bitova

Poravnajte vratilu pogonskog motora u sedlu na malo vijaka i učvrstite ga s odgovarajućim

klip pin i pin.

**UPOZORENJE!**

Nikada ne koristite bušilicu s ručkama iznad struka

Bušenje jedinica u granicama kontrole razine ručka struka i može uzrokovati

teške ozljede prsnog koša prilikom pogođen tvrdim predmetom.

**UPOZORENJE!**

Nemojte mijenjati karakteristike omjer redukcije gearbox.The

Stroj se može promijeniti te može doći do neočekivane reakcije.

**GORIVO i punjenje SIGURNOST**

Uvijek nositi gorivo s pažnjom, vrlo je zapaljiv.

Uvijek puniti gorivom na otvorenom gdje nema iskri i flames.Do ne udisati pare goriva.

Ne dopustite da benzin i ulje dođe u kontakt s kožom.

Držite benzin i ulje od benzinske eyes.If ili ulje dođe u dodir s očima, odmah ih isperite čistom water.If irritation je još uvijek prisutna, odmah posjetite liječnika.

Očistite prolije benzin odmah.

miješanje goriva

• Ovaj proizvod je powered by 2-taktni motor i zahtijeva pre

miješanje benzina i 2-taktni oil.pre-mix bezolovni benzin i 2-taktni motor ulje u čistu posudu odobrenom za benzin.

• Ovaj motor je certificirana za rad na bezolovni benzin namijenjen za korištenje u automobilima sa zvjezdicama



anoctane 90 ([R + M] / 2) ili više.

- Nemojte koristiti etanol gorivo koji sadrži etanol. Korištenje etanol gorivo može poništiti jamstvo. Nemojte koristiti bilo koju vrstu pre-mixed benzin / ulje od davatelja benzinskih postaja, to uključuje
- Pre-miješovita benzin / ulje namijenjeno za uporabu u mopedi, motocikli, itd
- Koristite sintetičku 2-stroke ulje. Ne koristite auto ulje ili 2-taktni vanbrodski ulje.
- Mix 2% sintetičko 2-stroke ulje u petrol.This 25: 1ratio.
- Pomiješajte gorivo temeljito i svaki put prije ponovnog punjenja.
- Mix u malom quantities.Do ne miješati količine veće od koristi u roku od 30 dana.

Sintetička 2-stroke ulje sadrži stabilizator goriva se preporučuje.

Nakon punjenja spremnika

- Čišćenje područja oko spremnika za gorivo kako bi se spriječilo onečišćenje.
- Otpustite čep spremnika goriva polako se smanjuje pritisak i čuvati gorivo iz bježale oko čepa.
- Oprezno ulijte smjesu goriva u spremniku. Izbjegavajte ispuštanje.
- Prije zamjene spremnika za gorivo, očistite i pregledajte brtvu.
- Odmah zamijenite čep spremnika goriva i zategnite teško.
- Obrišite bilo spillage.Move goriva 9m od nadolijevanje goriva stranice prije pokretanja motora.

Napomena: Normalno je da dim koji se emitira iz novog motora za vrijeme i nakon prve primjene.

**UPOZORENJE!**

Uvijek isključite motor prije fuelling.Never dodati gorivo za auto trčanje

Ili vruće engine.Move najmanje 9 m od napunili gorivom stranice prije pokretanja motora.

Ne pušite!

Pokretanje i zaustavljanje

**UPOZORENJE!**

Nikad pokrenuti motor unutar zatvorenog ili poeely ventiliranom prostoru;

Udišući auto ispušni plinovi mogu ubiti.

**UPOZORENJE!**

Ne imati malo vijkom pričvršćen na hladno početi .the uvlačenja malo mogu

okretati kada je motor počinje s gumb za gas engaged.Start sljedećem motora

Postupak below.Allow up.with motor da se zagrije na toplom motoru, možete zaustaviti motor, set svrdla bitova i ponovno pokrenuti motor sljedeći topli start-up procedure.

Napomena: Pazite da se vrate prekidač na "I" položaj prije pokušaja pokretanja uređaja.

**POKRENUTI hladnom motoru**

- Postavite ga na "I" položaj prekidača motora.
- PRIME press žarulja 10 puta sporije.
- Podesite polugu čoka u položaj "START".
- Zaključavanje na gasu, povući okidač plin i pritiskom na gumb za otpuštanje ..
- Povucite uže startera s brzim čvrste i dosljedne kretanju prema gore sve dok se, motor pokrene, ili počinje i traje.
- Kad se motor upali (POO), ali i dalje radi, pomaknite polugu čoka u položaj "RUN".
- Pustite da se motor zagrije se za 5-20 sekundi.

Započeto je motor topao

S prekidačem motora na "I" poziciji povući uže startera s brzim čvrste i dosljedne kretanju prema gore sve dok se motor pokrene.

**NAPOMENA:** Ne koristite čok Kada pokrećete motor vruć.

Za zaustavljanje motora

Pritisnite STOP prekidač motora na "O". Pričekajte dok se motor ne zaustavi.

Kontrole nakon bušilica

- Držite bušilicu čvrsto s obje ruke i zadržati sve dijelove tijela od Auger bitni i prigušivač.
- Držite post vježbu u ispred vas sa desnica utječe na ručki gasa, a lijeva ruka držeći druge.
- Uvijek držite čvrsto s obje ruke tijekom rada.
- Postavite bušilicu treba provoditi u udoban položaj s visine od ručke nije iznad razine struka
- Okidač plin pomaže kontrolirati brzinu vijak za različite uvjete tla.
- Držite udoban razmak između sebe i bušilica bez protežu.

- Uvijek obratite pozornost na svoj rad teških ozljeda može se pojaviti ako je kontakt učinjen s rotirajućim svrdla.

**Napomena:** Zahtjev za bušenje dolazi s 300mm teleskopske osovine koja će se koristiti za kopanje rupe depper ne počnu da kopaju rupu s ekstenzijom u prilogu

Rupa treba uvijek početi s malim vijkom on ima samo.

Nakon što je rupa dovoljno duboka i drška operater najmanje 300 mm ispod razine struka, ne možete prestati dok produžene vratila i pričvršćen između glave i vijka Izlazna pruža dodatnu udobnost i dubokom bunaru dubine.

**Upozorenje!**

Nikada ne koristite bušilicu s ručkama iznad struka.

Bušenje za obradu blokova razine struka i mogu ograničiti kontrolu uzrokovati teške ozljede prsnog koša, ako tvrdim predmetom udario.

**Upozorenje!**

Koristite samo izvorne proizvođača rezervnih dijelova, dodatne opreme i pritvike.

Ako to ne učinite može doći do mogućih ozljeda, slabe performanse i može poništiti

Vaše jamstvo.

- Možete napraviti prilagodbe i popravke opisane here.for druge popravke, imaju post Drill servisirane strane ovlaštenog servisera.

• Učinci nepravilno održavanje može uključivati intenzivno odlaganje ugljika, što je dovelo do gubitka performansi i ispuštanja crnog uljnog ostatka kaplje s prigušivačem.

- Provjerite jesu li svi čuvari, odbojnici i ručke ispravno i čvrsto su vezani da se izbjegne opasnost od ozljeda. motor

Očistite krilca cilindra sa stlačenim zrakom ili četkom periodically.Dangerous pregrijavanja

Motor se može pojaviti zbog nečistoća na cilindar.

reduktor

Svakih 100 sati promjenu masti u reduktoru

Mast za opremu

Post bušilica dolazi s Tamoil TAMLITH GREASE2 greasein mjenjač podmazivanje u mjenjaču mora se provjeriti s vremena na vrijeme. Za provjeru stanja razine maziva i uklonite vijak ispod mjenjača.

Pročišćavanje utičnica šal i

Ovisno o vrsti goriva i količine nafte i / ili svojim radnim uvjetima i izlazni šal može biti blokiran s ugljikom depositsif primijetite gubitak napajanja za svoje niskonaponske alata, qualified održavanja potrebno je ukloniti te naslage vratiti izvedbu TiO.

**Čišćenje filtra**

Priljavi filtar zraka uzrokovat će poteškoće, budući da je gubitak produktivnosti i skratiti život

Iz filter zraka engine.Check monthly.For najbolju izvedbu, zamijenite zračni filter

Najmanje jednom godišnje.

- Otpustite poklopac filtera zraka okretanjem pričvrsnog vijak kazaljke na satu.

- Uklonite poklopac airbox i filter zraka.

- Očistite pjena filter element sa toplom water.Rise i neka suha.

Napomena: Ako je pjena filtar oštećen, zamijenite ga.

- Nanesite tanak sloj motornog ulja za elementu pjena filtera, a zatim ga stisnuti.

- Zamijenite filter zraka.

Napomena: Provjerite je li filtar pravilno instaliran unutar cover.Installing filter neispravno će omogućiti prljavštine u motor, uzrokujući brzo trošenje motora.

- Vratite poklopac airbox i zategnite pričvrsnog vijak koji pričvršćuje.

Spremnik za gorivo

**UPOZORENJE!**

Istjecanje iz spremnika za gorivo je opasnost od požara i mora se zamijeniti odmah.

Spremnik za gorivo kapa sadrži pečat i ventil za provjetranje izgrađena gorivih plinova.

Začepljen ventil će rezultirati lošim performansama motora performance.If poboljšana kada kapa gorivo raskliman, povratni ventil može biti faulty.Replace čep za gorivo ako je potrebno.

Gorivo se dovodi u motor prolazi kroz filter kako bi se uklonile nečistoće od ulaska u engine.Contaminants goriva može dovesti do lošeg rada i oštećenja motora.

Filter goriva nije servisirati predmet i, ako je potrebno, treba zamijeniti ovlaštenu servis.

**PLUG ZAMJENA**

Ovaj motor koristi NGK BPMR6A ili prvak RCJ6Y svjeće elektrode 0.50

gap.Use točan zamjenu i zamijeniti jednom godišnje.

**PODEŠAVANJE u mirovanju**

Ako je privatak svrdlo se okreće u praznom hodu, u stanju mirovanja brzina vijak treba podesiti na motoru.

Uključite praznom hodu vijak suprotno od smanjiti miruje RPM i prestati vijak

Planina pričvršćivanje vijkom movement.If dalje seli u praznom hodu, dodir zastupnik za podešavanje i prestanite koristiti do popravka je napravio.

skladištenje hrane

• Očistite sve u stranom Material od Idel product.Store jedinice u zatvorenom prostoru na suhom, dobro prozračenom mjestu, podalje od children.Keep korozivnim sredstvima kao što su vrt kemikalija.

• Pridržavajte se svih ISO i lokalnim propisima za sigurnu pohranu i rukovanje benzina.

Kada spremanje 1 mjesec ili dulje

Dran sve gorivo iz spremnika u spremnik koji je odobren za petrol.Run motor dok se ne zaustavi.

Ako ovi postupci ne riješi problem, obratite se ovlaštenom servisu.

PROBLEM	MOGUĆI UZROK	ODLUKA
Motor ne pali.	Nema iskre. Nema goriva Motor potopljena. užeta vuče više nego kada je novi.	Provjerite spark.Remove iskra plug.Reattach svječica kapu i stavi svječicu na mentalno cylinder.Pull užeta i gledati iskru na svječice tip.If bez iskre. Ponavljanje testa s novim svječe. Pritisnite pumpicu dok žarulja nije potpun fuel.If žarulje To nije ispunjen, primarni sustav za isporuku goriva je blokiran. Kontakti koji služe dealer.If žarulja ispunjava, motor može biti potopljena, nastavite na sljedeće rješenje. Postavite polugu čoka u položaj START. Squeese okidač gasa i pull starter Više puta je uže sve dok se motor ne upali i radi. Napomena: Ovisno o težini užeta. Obratite se svom dobavljaču posluživanja.
motor je počeo No, ne postoji Ubrzanje.	motor zahtijeva oko tri Zapisnik zagrijavati dovoljno	Pustite da motor radi u potpunosti toplom up.If motora Ne ubrzavajte nakon tri minute, kontakti serviseru.
Zvijezde motora ali to će se samo pri velikoj brzini na pola gasa	karburator zahtjeva podešavanje.	karburator zahtjeva podešavanje.
Motor ne dostiže punu brzinu i emitira pretjeranu dim.	<input type="checkbox"/> Provjerite mješavinu ulja goriva. <input type="checkbox"/> Zračni filter prljav <input type="checkbox"/> Spark zaustavljanje zaslon zaprlja.	<input type="checkbox"/> Koristite svježe gorivo i mješavina correct2-stroke ulje. <input type="checkbox"/> Čist zrak filter.Refer očistiti filter zraka ranije u ovom priručniku <input type="checkbox"/> <u>Obratite se svom dobavljaču.</u>
Motor je počeo, Ona radi i ubrzava, ali ne u stanju mirovanja.	No-load speed vijak na karburator treba prilagodba.	Okrenite vijak pretvara u praznom hodu kazaljke na satu za povećanje brzine praznog hoda.
Pričvršćivanje vijak okreće u praznom hodu.	Brzina praznog hoda postaviti previše high.Gearbox neuspjeh kvačila.	Uključite Idel brzine vijak suprotno od smanjiti broj okretaja, da se zaustavi vijak i Idel attachment. Contact servisu za prilagodbu i prestanite koristiti dok popravak nije made.Seriouspersonal ozljede mogu nastati kao posljedica pridruživanja vijak pretvoriti u Idel.
Kaplje ulje iz ispušnog lonca.	<input type="checkbox"/> Provjerite ulje / smjesu goriva. <input type="checkbox"/> Zračni filter prljav	<input type="checkbox"/> Koristite svježe gorivo i ispravan sintetski <input type="checkbox"/> Mix 2 ciklus ulja. <input type="checkbox"/> <u>Cleanper poglavlje Korisnik održavanje.</u>



## DECLARATION OF CONFORMITY

Earth Auger RD-EA03

Euromaster Import Export Ltd., Address: Sofia 1231, Bulgaria, 246 Lomsko shausse Blvd.

(BG) Декларираме на собствена отговорност, че този продукт е в съответствие със следните стандарти и разпоредби:

(GB) We declare under our sole responsibility that this product is in conformity and accordance with the following standards and regulations:

(D) Der Hersteller erklärt eigenverantwortlich, dass dieses Produkt den folgenden Standards und Vorschriften entspricht:

(NL) Wij verklaren onder onze volledige verantwoordelijkheid dat dit product voldoet aan, en in overeenstemming is met, de volgende standaarden en reguleringen:

(F) Nous déclarons sous notre seule responsabilité que ce produit est conforme aux standards et directives suivants:

(E) Declaramos bajo nuestra exclusiva responsabilidad que este producto cumple con las siguientes normas y estándares de funcionamiento:

(P) Declaramos por nossa total responsabilidade que este produto está em conformidade e cumpre as normas e regulamentações que se seguem:

(I) Dichiariamo, sotto la nostra responsabilità, che questo prodotto è conforme alle normative e ai regolamenti seguenti:

(S) Vi garanterar på eget ansvar att denna produkt uppfyller och följer följande standarder och bestämmelser:

(FIN) Vakuutamme yksinomaan omalla vastuullamme, että tämä tuote täyttää seuraavat standardit ja säädökset:

(N) Vi erklærer under vårt eget ansvar at dette produktet er i samsvar med følgende standarder og regler:

(DK) Vi erklærer under eget ansvar, at dette produkt er i overensstemmelse med følgende standarder og bestemmelser:

(H) Felelősségünk teljes tudatában kijelentjük, hogy ez a termék teljes mértékben megfelel az

alábbi szabványoknak és előírásoknak:

(CZ) Na naši vlastní zodpovednosť prehlasujeme, že je tento výrobek v souladu s následujícími standardy a normami:

(SK) Vyhlasujeme na našu výhradnú zodpovednosť, že tento výrobok je v zhode a súlade s nasledujúcimi normami a predpismi:

(SLO) S polno odgovornostjo izjavljamo, da je ta izdelek v skladu in da odgovarja naslednjim standardom ter predpisom:

(PL) Deklarujemy na własna odpowiedzialność, że ten produkt spełnia wymogi zawarte w następujących normach i przepisach:

(LT) Prisiimdami visa atsakomybe deklaruojame, kad šis gaminy's atitinka žemiau paminetus standartus arba nuostatus:

(LV) Apgalvojam ar visu atbildību, ka šis produkts ir saskaņā ar atbilst sekojošiem standartiem un nolikumiem:

(EST) Deklareerime meie ainuvastutusel, et see toode on vastavuses ja kooskõlas järgmiste standardite ja määrustega:

(RO) Declaram prin aceasta cu raspunderea deplina ca produsul acesta este in conformitate cu urmatoarele standarde sau directive:

(HR) Izjavljujemo pod vlastitom odgovorno'stu da je strojem ukladan sa slijedesim standardima ili standardiziranim dokumentima i u skladu sa odredbama:

(RUS) Под свою ответственность заявляем, что данное изделие соответствует следующим стандартам и нормам:

(UA) На свою власну відповідальність заявляємо, що дане обладнання відповідає наступним стандартам і нормативам:

(GR) Δηλώνουμε υπεύθυνα ότι το προϊόν αυτό συμφώνει και τηρεί τους παρακάτω κανονισμούς και πρότυπα:

(MK) Ние под наша лична одговорност дека овој производ е во согласност со следните стандарди и регулативи:

EN ISO 12100:2010;

EN ISO 14982:2009

2006/42/EC, 2014/30/EU, 2000/14/EU



Place&Date of Issue:

Sofia, Bulgaria

05.09.2024

Brand Manager:

Krasimir Petkov

**ЕО ДЕКЛАРАЦИЯ ЗА СЪОТВЕТСТВИЕ**

Евромастер Импорт Експорт ООД  
Адрес: София 1231, България, бул. Ломско шосе 246

декларира, че продуктът:

Наименование: Моторен свредел  
Марка: RAIDER  
Модел: RD-EA03

е проектиран и произведен в съответствие със следните директиви:

2006/42/ЕО на Европейския парламент и на Съвета от 17 май 2006 година относно машините;

2014/30/ЕС на европейския парламент и на съвета от 26 февруари 2014 година за хармонизиране на законодателствата на държавите членки относно електромагнитната съвместимост

2000/14/ЕС на Европейския парламент и на Съвета от 8 май 2000г. за сближаване на законодателствата на държавите-членки във връзка с шумовите емисии на съоръжения,

предназначени за употреба извън сградите.

Шумови емисии съгласно EN ISO 3744:2010.

Измерено ниво на звукова мощност: 110dB(A)

Гарантирано ниво на звукова мощност LWA = 112dB(A)

Нотифициран орган:

0123 TÜV SÜD Product Service GmbH

Ridlerstraße 65, 80339 MÜNCHEN, Germany

и отговаря на изискванията на следните стандарти:

EN ISO 12100:2010;

EN ISO 14982:2009

„ЕВРОМАСТЕР  
ИМПОРТ - ЕКСПОРТ“  
ООД

Място и дата на издаване:

София, България

05.09.2024 г.

Бранд мениджър:

Красимир Петков



## EC DECLARATION OF CONFORMITY

**Euromaster Import Export Ltd.**

**Address: Sofia 1231, Bulgaria, 246 Lomsko shausse Blvd.**

**Product:Earth Auger**

**Trademark: RAIDER**

**Model: RD-EA03**

is designed and manufactured in conformity with following Directives:

**2006/42/EC of the European Parliament and the Council dated 17-th May 2006 on machinery;**

**2014/30/EU of the european parliament and of the council of 26 February 2014 on the harmonisation of the laws of the Member States relating to electromagnetic compatibility**

**2000/14/EC of the European Parliament and of the Council of 08 May 2000 relating to the noise emission in the environment by equipment for use outdoors;**

**Noise emission according to standart EN ISO 3744:2010.**

**Measured sound power level: 110dB(A)**

**Guaranteed sound power level LWA = 112dB(A)**

**Notified body:**

**0123 TÜV SÜD Product Service GmbH**

**Ridlerstraße 65, 80339 MÜNCHEN,Germany**

and fulfils requirements of the following standards:

**EN ISO 12100:2010;**

**EN ISO 14982:2009**



**Place&Date of Issue:**

**Sofia, Bulgaria**

**05.09.2024**

**Brand Manager:**

**Krasimir Petkov**

**DECLARAȚIE DE CONFORMITATE**

Euromaster Import Export Ltd.  
Adresa: Sofia 1231, Bulgaria, 246 Lomsko shausse Blvd.

Produs: Burghiu pentru plantat cu motor  
Trademark: RAIDER  
Model: RD-EA03

este proiectat și fabricat în conformitate cu următoarele Directivelor:

Directiva 2006/42/UE a Parlamentului European și a Consiliului din 17 mai 2006 privind echipamentele tehnice;

Directiva 2014/30/UE a parlamentului european și a consiliului din 26 februarie 2014 privind armonizarea legislațiilor statelor membre cu privire la compatibilitatea electromagnetică

2000/14/UE a Parlamentului European și a Consiliului din 08 mai 2000 referitoare la emisiile de zgomot în mediu de echipamentele utilizate în exterior;

Emisiilor de zgomot în conformitate cu EN ISO 3744:2010 standard.

Măsurat nivelul de putere acustică: 110 dB (A)  
Garantat nivelul de putere acustică  $L_{WA}$ : 112 dB (A)

Organism notificat:  
0123 TÜV SÜD Product Service GmbH  
Ridlerstraße 65, 80339 MÜNCHEN, Germany

este în conformitate cu următoarele standarde:

EN ISO 12100:2010;  
EN ISO 14982:2009



Locul și Data apariției:  
Sofia, Bulgaria  
05.09.2024

Brand Manager:  
Krasimir Petkov

### Exploded drawing of Earth Auger RD-EA03

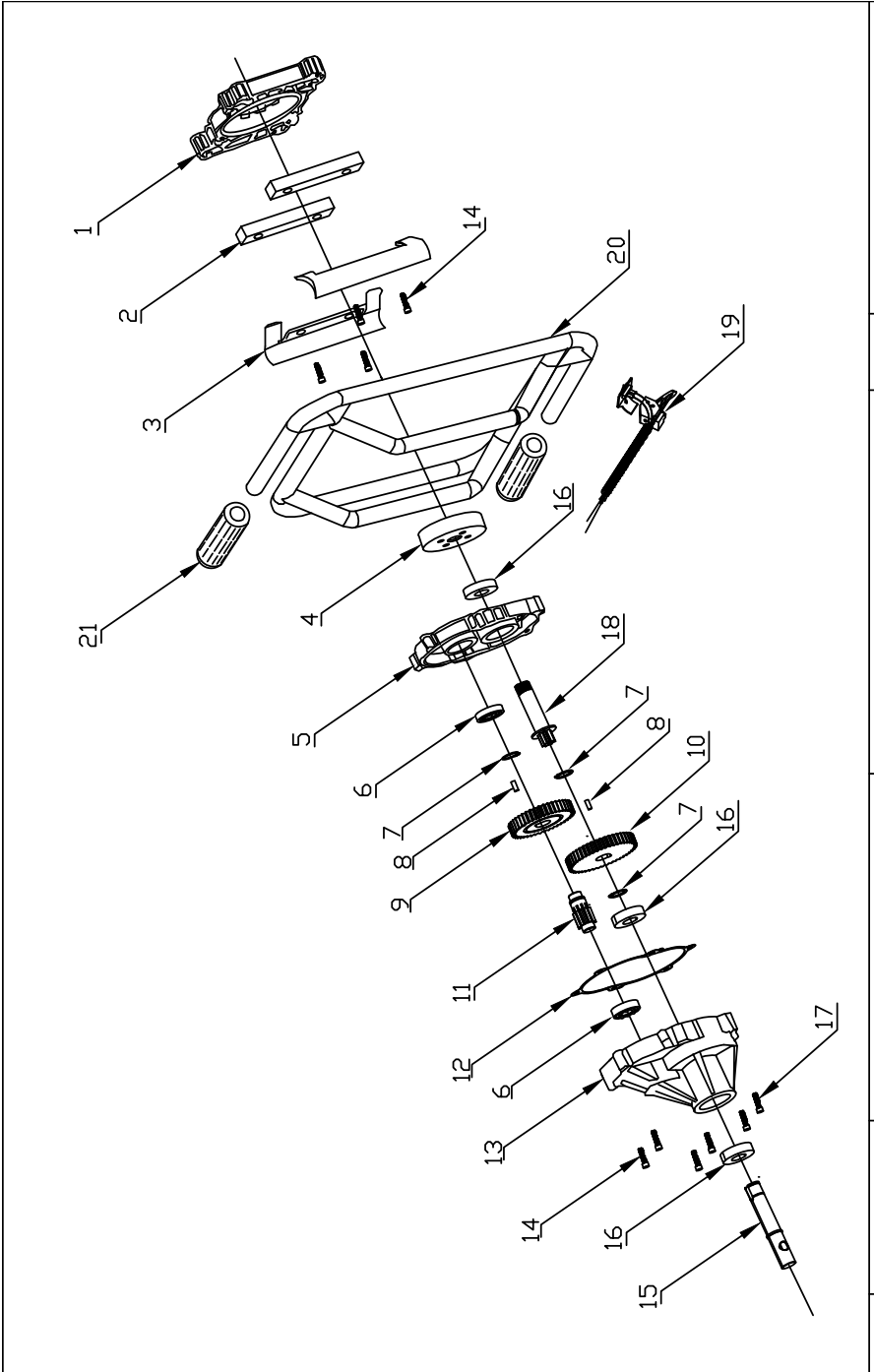



**Parts List Earth Auger RD-EA03**

1		
2		
3		
4	G1007M02-CLUTH-TRAY	<b>ø78</b> Xh30, Q235,
5	G1007A02-HOUSING-BOTTOM	ADC12
6	R10-BEARING	R10, 15.875X34.925X7.14
7	D19-SNAP-RING	65Mn, T=1.0mm
8	PIN-D5X10	D5X10
9	G1007G01-48T-GEAR	z=48,
10	G1007G02-44T-GEAR	44T,
11	G1007S03-10T-CONNECTER-SHAFT	z=10, <b>ø24.5X50</b>
12	G1007P01-PAD-PAPER	T=0.5mm, Blue,
13	G1007A01-HOUSING-TOP	ADC12
14	M6X30	M6X30, electric coloring zinc,
15	G1007S02-SHAFT-OUTPUT	<b>ø22X114, 40Cr</b>
16	6004-BEARING 20X42X12	6004-BEARING 20X42X12
17	M6X50	M6X50, electric coloring zinc,
18	G1007S01-7T-SHAFT-ASSY	z=7, <b>ø28X78.5</b> , M16x1.5
19		
20		
21		

## ГАРАНЦИОННА КАРТА

**МОДЕЛ**.....

**СЕРИЕН №** .....

**СРОК** .....

*(за подробности виж гаранционните условия)*

**№, дата на фактура / касов бон**.....

### ДАНИИ ЗА КУПУВАЧА

**ИМЕ/ФИРМА** .....

*(попълва се от служителя)*

**АДРЕС**.....

*(попълва се от служителя)*

**ПОДПИС НА КУПУВАЧА**.....

*(запознат съм с гаранционните условия и правилата за експлоатация, изделието е в техническа изправност и окомплектовка)*

### ДАНИИ ЗА ПРОДАВАЧА

**ИМЕ/ФИРМА** .....

*(попълва се от служителя)*

**АДРЕС** .....

*(попълва се от служителя)*

**ДАТА/ПЕЧАТ** .....

### СЕРВИЗЕН ПРОТОКОЛ

Приемн протокол	Дата на приемане	Описание на дефекта	Дата на предаване	Подпис

Централен сервиз: София, бул: "Ломско шосе" 246, тел.: 0700 44 155 (безплатен за цялата страна)

## ГАРАНЦИОННИ УСЛОВИЯ ЗА МАШИНИ

Машините и аксесоарите „RAIDER“ са конструирани и произведени съгласно действащите в Република България нормативни документи и стандарти за съответствие с всички изисквания за безопасност.

### СЪДЪРЖАНИЕ И ОБХВАТ НА ТЪРГОВСКАТА ГАРАНЦИЯ:

Търговската гаранция, която „Евромастер Импорт-Експорт“ ООД дава за територията на Република България е както следва:

- 36 месеца за всички електроинструменти и бензинови машини от сериите: Raider Industrial, Raider Pro;
  - 36 месеца за физически лица за електроинструменти от сериите: Raider Power Tools, Raider Garden Tools;
  - 12 месеца за юридически лица за електроинструменти от сериите: Raider Power Tools, Raider Garden Tools;
  - 24 месеца за физически лица за инструменти от серията Raider Pneumatic;
  - 12 месеца за юридически лица за инструменти от серията Raider Pneumatic;
  - 24 месеца за физически лица за всички бензинови машини от сериите: Raider Power Tools и Raider Garden tools
  - 12 месеца за юридически лица за всички бензинови машини от сериите: Raider Power Tools и Raider Garden tools
  - 24 месеца за физически лица за всички крикове, ръчни машини, газови и дизелови calorифери от серията Raider Power Tools;
  - 12 месеца за юридически лица за всички крикове, ръчни машини, газови и дизелови calorифери от серията Raider Power Tools
- Търговската гаранция е валидна при предоставяне на гаранционна карта попълнена правилно в момента на закупуване на машината и фискален касов бон или фактура. Гаранционната карта трябва да съдържа модел, сериен номер, име подпис и печат на търговеца продал машината, подпис от страна на клиента, че е запознат с гаранционните условия и датата на покупката. Непопълнени или подправени гаранционни карти са невалидни. Машините трябва да се използват само по предназначение и в съответствие с инструкцията за употреба. За да се гарантира безопасната работа е необходимо клиента да се запознае добре с инструкциите за употреба на машината, правилата за безопасност при работа с нея и конкретното и предназначение.
- Машината изисква периодично почистване и подходяща поддръжка.

### ГАРАНЦИЯТА НЕ ПОКРИВА:

- износване на цветното покритие на машината;
- части и консумативи, които подлежат на износване, причинено от ползването като например: грес и масло, четки, водачи, опорни ролици, тампони, гумени маншони, задвижващи ремъци, спирачки, гъвкав вал с жило, лагери, семеринги, бутало с ударник на такери и др.;
- допълнителни аксесоари и консумативи като: ръкохватки, струйник, кутии, свредла, дискове за рязане, секачи ножове, вериги, шулки, ограничителни, полир-шайби, патронници (захвати и държачи на режещия инструмент), макарата за корда и самата корда за косачки и др.;
- ръчен стартерен механизъм и запалителна свещ;
- настройка на режима на работа;
- стоплеми електрически предпазителни и крушки;
- механични повреди на корпуса и всички външни елементи на изделието, включително декоративни;
- предпазител за очи, предпазител за режещи инструменти, гумирани плочи, закопчалки, линеали и др.;
- захранващ кабел и щепсел;
- цялостните повреди на инструментите, причинени от природни бедствия, като пожари, наводнения, земетресения и др.;

### ОТПАДАНЕ НА ГАРАНЦИЯТА:

Фирма „Евромастер И/Е“ ООД не е отговорна за повреди причинени от трети лица, като „Електронадбителни дружества“, повреди от външен характер, като токови удари, нестандартни захранващи напрежения и има правото да откаже гаранционно обслужване при:

- несъответстващ (или непълнен) сериен номер на изделието с този попълнен на гаранционната карта;
- залепен или липсващ индетификационен етикет на машината;
- повреди възникнали при транспорт, неправилно съхранение и монтаж на машината;
- направен опит за неотризирана сервизна намеса в неупълномощена сервизна база;
- повреди, които са причинени в следствие на неправилна употреба (неспазване инструкцията за експлоатация) на машината от страна на клиента или трети лица;
- повреди причинени в резултат на използването на машината в друга среда освен препоръчаната от производителя (влажност, температура, вентилация, напрежение, запрашеност и др.);
- повреди, причинени от попадане на външни тела в машината;
- повреди, причинени в следствие на небрежно боравене с машината;
- повреди причинени от работа без въздушен филтър или силно замърсен такъв;
- при неправилно съотношение на бензин/двухтактово масло, водещо до блокиране на двигателя
- повреда в следствие неправилно поставен или незаточен режещ инструмент;
- повреда на редукторната кутия (предавката), причинена от недостатъчно добро смазване (с грес) на същата или механичен удар по задвижващата ос.
- повреда на ротор или статор, изразяваща се в слепване между тях, следствие на стопяване на изоляциите, причинено от продължително претоварване;
- повреда на ротор или статор причинена от претоварване или нарушена вентилация, изразяваща се в промяна на цвета на колектора или намотките;
- натрупан нагар или запушен ауспух – резултат от предозиране на количеството масло в двухтактовата смес.
- липса на масло за режещата верига или незаточена (изхабена) верига;
- запушена горивна система;
- липсват защитни дискове, опорни плотове или други компоненти които са част от конструкцията на инструмента и са предназначени за осигуряването на безопасната му и правилна експлоатация;
- захранващият кабел на инструмента е удължаван или подменян от клиента;
- повредата е причинена от претоварване или липса на вентилация, недостатъчно или неправилно смазване на движещите се компоненти на изделието;
- износване или блокирани лагери поради претоварване, продължителна работа или прах;
- разбито лагерно гнездо от блокиран лагер или разбита втулка;
- разбито шпонково или резбово съединение;
- повреда в ел.ключ или електронно управление причинена от прах или счупване;
- повредена редукторна кутия (глава) причинено от застопоряващия механизъм;
- поява на необичайна хлабина между бутало и цилиндър в резултат на претоварване, продължителна работа или прах;
- затягане между бутало и цилиндър в резултат на претоварване, продължителна работа или прах;

- повредено центробежно колело и спирачка (променен цвят)
- дължи се на работа с блокирана спирачка;
- слуквания по корпуса, причинени от неправилен монтаж на свързващи тръби, фитинги и подобни;
- липса на компоненти които са част от конструкцията на инструмента и са предназначени за осигуряването на безопасната му и правилна експлоатация;
- на всички водни помпи (без потопяемите) и хидрофори трябва да бъде монтиран възвратен клапан на входящия отвор. При хидрофорите периодично се проверява налягането на металния контейнер(налягането трябва да бъде в границите 1.5 – 2 bar).

**ВНИМАНИЕ!** Хидрофорите Raider с механичен пресостат не изключват автоматично при липса на вода!

- повреда причинена от работа „на сухо“ без вода, която се изразява в деформация на уплътненията и компонентите на помпента част.

- повреди причинени от замръзване и прекомерно прегряване; Срокът за отремонтване на приети в сервиза машини е в рамките на един месец.

Сервизите не носят отговорност за машини, не потърсени от собствениците им един месец след законния срок за ремонт!

Търговската гаранция за батерии и зарядни устройства, която "Евромастер Импорт-Експорт" ООД дава за територията на Република България, е както следва:

- 18 месеца за батерията и зарядното устройство от сериите: Raider Industrial, Raider Pro;
- 12 месеца за батерията и зарядното устройство от сериите: Raider Power Tools, Raider Garden Tools;

Гаранционният срок започва да тече от датата на закупуване. Гаранцията покрива всички дефекти, възникнали при правилно ползване на батерията и зарядното устройство, съобразно инструкцията за употреба. "Евромастер Импорт-Експорт" ООД осигурява гаранция, приложима при изброените по-долу условия, чрез безплатно отстраняване на дефекти на продукта, за които в рамките на гаранционния срок може да се докаже, че се дължат на дефекти в материала или при производството. Търговската гаранция е валидна при предоставяне на гаранционната карта на машината, попълнена правилно в момента на закупуване на продукта и фискален касов бон или фактура. Гаранционната карта трябва да съдържа модел и серийен номер на акумулаторната машина, окомплектована с батерия и зарядно устройство, име, подпис и печат на търговеца продал комплекта акумулаторен електронинструмент, подпис от страна на клиента, че е запознат с гаранционните условия и датата на покупката.

Гаранцията не покрива:

- износване на цветното покритие на батерията и зарядното устройство;
- повреди възникнали при транспорт, механични повреди /на корпуса и всички външни елементи на батерията и зарядното, включително декоративни/, при други външни въздействия и природни бедствия като пожари, наводнения, земетресения;
- дефекти от амортизация, нормално износване и изхабяване; Гаранцията за батерията и зарядното устройство отпада в случаите на:
- несъответстващ (или непълноценен) серийен номер на комплекта акумулаторен електронинструмент с този попълнен на гаранционната карта;
- нарушение на целостта, изтриване или липса на етикета на

производителя върху батерията и зарядното устройство;

- всички случаи на повреди, причинени от неправилна употреба (неспазване инструкцията за експлоатация), изпускане, удар, заливане с течности, небрежно боравене, и в случаи, че всички клетки в батерията са изтощени под критичния минимум;

- зареждане с неоригинални зарядни устройства, захранващият кабел на зарядното устройство е удължаван или подменян от клиента, или други външни въздействия в противоречие с изискванията на производителя;

- когато е правен опит за ремонт, монтаж, демонтаж, модификация от потребителя или промени от неупълномощени лица или фирми;

- при използване на батерията и зарядното устройство не по предназначение;

- повреди причинени в резултат на използването и съхранението на батерията и/или зарядното в друга среда освен препоръчаната от производителя (влажност, температура, вентилация, напрежение, загазованост и др.);

- при токови удари, гръмотевици, наводнения, пожари, други външни въздействия;

- при работа с нестандартна захранваща мрежа и с други неподходящи или нестандартни устройства;

Срокът за отремонтване на приети в сервиза батерии и зарядни устройства е в рамките на срока за ремонт- един месец, след който сервизите не носят отговорност в случаи, че не са потърсени.

Законовата гаранция е съгласно изискванията на ЗЗП и Закон за предоставяне на цифрово съдържание и цифрови услуги и за продажба на стоки. При несъответствие на стоките потребителят има правни средства за защита срещу продавача, които не са свързани с разходи за него, като търговската гаранция не засяга тези средства за защита на потребителя;

Независимо от търговската гаранция продавачът отговаря за липсата на съответствие на потребителската стока с договора за продажба съгласно гаранцията по чл. 33 – 38 (Закон за предоставяне на цифрово съдържание и цифрови услуги и за продажба на стоки).

Чл. 33. (1) Когато стоките не отговарят на индивидуалните изисквания за съответствие с договора, на обективните изисквания за съответствие и на изискванията за монтиране или инсталиране на стоките, потребителят има право:

1. да предяви reclamaция, като поиска от продавача да приведе стоката в съответствие;
2. да получи пропорционално намаляване на цената;
3. да развали договора.

(2) В случаите по ал. 1, т. 1 потребителят може да избере между ремонт или замяна на стоката, освен ако това се окаже невъзможно или би довело до непропорционално големи разходи за продавача, като се вземат предвид всички обстоятелства към конкретния случай, включително:

1. стойността, която би имала стоката, ако нямаше липса на съответствие;
2. значимостта на несъответствието, и
3. възможността да бъде предоставено другото средство за защита на потребителя без значително неудобство за потребителя.

(3) Продавачът може да откаже да приведе стоката в съответствие, ако ремонтът и замяната са невъзможни или ако биха довели до непропорционално големи разходи за него, като се вземат предвид всички обстоятелства, включително тези по ал. 2, т. 1 и 2.

- повредено центробежно колело и спирачка (променен цвят)
- дължи се на работа с блокирана спирачка;
- свуквания по корпуса, причинени от неправилен монтаж на свързващи тръби, фитинги и подобни;
- липса на компоненти които са част от конструкцията на инструментента и са предназначени за осигуряването на безопасна му и правилна експлоатация;
- на всички водни помпи (без потопяемите) и хидрофори трябва да бъде монтиран възвратен клапан на входящия отвор. При хидрофорите периодично се проверява налягането на металния контейнер(налягането трябва да бъде в границите 1.5 – 2 bar).

**ВНИМАНИЕ!** Хидрофорите Raider с механичен пресостат не изключват автоматично при липса на вода!

- повреда причинена от работа „на сухо“ без вода, която се изразява в деформация на уплътненията и компонентите на помпената част.
- повреди причинени от замръзване и прекомерно прегряване;
- Срокът за отремонтване на приети в сервиза машини е в рамките на един месец.
- Сервизите не носят отговорност за машини, не потърсени от собствениците им един месец след законния срок за ремонт!

Търговската гаранция за батерии и зарядни устройства, която "Евромастер Импорт-Експорт" ООД дава за територията на Република България, е както следва:

- 18 месеца за батерията и зарядното устройство от сериите: Raider Industrial, Raider Pro;
- 12 месеца за батерията и зарядното устройство от сериите: Raider Power Tools, Raider Garden Tools;

Гаранционният срок започва да тече от датата на закупуване. Гаранцията покрива всички дефекти, възникнали при правилно ползване на батерията и зарядното устройство, съобразно инструкцията за употреба. "Евромастер Импорт-Експорт" ООД осигурява гаранция, приложима при изброените по-долу условия, чрез безплатно отстраняване на дефекти на продукта, за които в рамките на гаранционния срок може да се докаже, че се дължат на дефекти в материала или при производството. Търговската гаранция е валидна при предоставяне на гаранционната карта на машината, попълнена правилно в момента на закупуване на продукта и фискален касов бон или фактура. Гаранционната карта трябва да съдържа модел и сериен номер на акумулаторната машина, окмплектована с батерия и зарядно устройство, име, подпис и печат на търговеца продал комплекта акумулаторен електроинструмент, подпис от страна на клиента, че е запознат с гаранционните условия и датата на покупката.

Гаранцията не покрива:

- износване на цветното покритие на батерията и зарядното устройство;
- повреди възникнали при транспорт, механични повреди /на корпуса и всички външни елементи на батерията и зарядното, включително декоративни/, при други външни въздействия и природни бедствия като пожари, наводнения, земетресения;
- дефекти от амортизация, нормално износване и изхабяване;
- Гаранцията за батерията и зарядното устройство отпада в случаите на:
- несъответстващ (или непълнен) сериен номер на комплекта акумулаторен електроинструмент с този попълнен на гаранционната карта;
- нарушение на целостта, изтриване или липса на етикета на

производителя върху батерията и зарядното устройство;

- всички случаи на повреди, причинени от неправилна употреба (неслазване инструкцията за експлоатация), изпускане, удар, заливане с течности, небрежно боравене, и в случаи, че всички клетки в батерията са изтощени под критичния минимум;
- зареждане с неоригинални зарядни устройства, захранващият кабел на зарядното устройство е удължаван или подменен от клиента, или други външни въздействия в противоречие с изискванията на производителя;
- когато е правен опит за ремонт, монтаж, демонтаж, модификация от потребителя или промени от неупълномощени лица или фирми;
- при използване на батерията и зарядното устройство не по предназначение;
- повреди причинени в резултат на използването и съхранението на батерията и/или зарядното в друга среда освен препоръчаната от производителя (влажност, температура, вентилация, напрежение, запрашеност и др.);
- при токови удари, гръмотевички, наводнения, пожари, други външни въздействия;
- при работа с нестандартна захранваща мрежа и с други неподходящи или нестандартни устройства;

Срокът за отремонтване на приети в сервиза батерии и зарядни устройства е в рамките на срока за ремонт- един месец, след който сервизите не носят отговорност в случай, че не са потърсени.

Законовата гаранция е съгласно изискванията на ЗЗП и Закон за предоставяне на цифрово съдържание и цифрови услуги и за продажба на стоки. При несъответствие на стоките потребителят има правни средства за защита срещу продавача, които не са свързани с разходи за него, като търговската гаранция не засяга тези средства за защита на потребителя; Независимо от търговската гаранция продавачът отговаря за липсата на съответствие на потребителската стока с договора за продажба съгласно гаранцията по чл. 33 – 38 (Закон за предоставяне на цифрово съдържание и цифрови услуги и за продажба на стоки).

Чл. 33. (1) Когато стоките не отговарят на индивидуалните изисквания за съответствие с договора, на обективните изисквания за съответствие и на изискванията за монтиране или инсталтиране на стоките, потребителят има право:

1. да предяви рекламация, като поиска от продавача да приведе стоката в съответствие;
2. да получи пропорционално намаляване на цената;
3. да развали договора.

(2) В случаите по ал. 1, т. 1 потребителят може да избере между ремонт или замяна на стоката, освен ако това се окаже невъзможно или би довело до непропорционално големи разходи за продавача, като се вземат предвид всички обстоятелства към конкретния случай, включително:

1. стойността, която би имала стоката, ако нямаше липса на съответствие;
2. значимостта на несъответствието, и
3. възможността да бъде предоставено другото средство за защита на потребителя без значително неудобство за потребителя.

(3) Продавачът може да откаже да приведе стоката в съответствие, ако ремонтът и замяната са невъзможни или ако биха довели до непропорционално големи разходи за него, като се вземат предвид всички обстоятелства, включително тези по ал. 2, т. 1 и 2.

# RAIDER

SC EUROMASTER SRL  
STR.HORIA,CLOSCA SI CRISAN,NR.5,HALA 3,OTOPENI, ILFOV TEL/  
FAX:021.351.01.06

## CERTIFICAT DE GARANTIE

Nr. \_\_\_\_\_ din \_\_\_\_\_

Denumirea produsului \_\_\_\_\_

Seria de fabricatie a produsului \_\_\_\_\_

Caracteristici tehnice \_\_\_\_\_

Garantie comerciala : PODUS HOBBY.Termen de garantie: 24 luni de la data vanzarii  
catre consumatorii casnici (pentru toata gama RAIDER).  
Durata medie de utilizare: 3 ani

Vandut prin societatea \_\_\_\_\_ din localitatea  
\_\_\_\_\_ str. \_\_\_\_\_ nr. \_\_\_\_\_ cu

factura nr. \_\_\_\_\_ din \_\_\_\_\_

Cumparator \_\_\_\_\_

Data cumpararii produsului \_\_\_\_\_

## **Garantia presupune repararea gratuita a defectelor datorate producatorului, in cadrul termenului de garantie**

1. Vanzatorul care comercializeaza produsul are obligatia sa faca demonstratia de functionare a produsului si sa explice consumatorului modul de utilizare al acestuia, in cazul in care consumatorul solicita acest lucru.

2. Produsul defect va fi receptionat de catre unitatea de service de care apartine care va efectua diagnosticarea defectului.

3. Unitatea service are obligatia de a efectua diagnosticarea, expertizarea si depanarea, in perioada de garantie, gratuit, in cel mult 15 zile de la data inregistrarii reclamatiei consumatorului. In cazul in care produsul nu poate fi reparat, el va fi inlocuit imediat dupa ce se constata imposibilitatea folosirii acestuia, cu un produs similar, acordandu-se un nou termen de garantie care va curge de la data preschimbării produsului sau i se va restitui beneficiarului contravaloarea produsului. Agentul economic are aceleasi obligatii pentru produsul inlocuit ca si pentru produsul vandut initial.

4. Durata termenului de garantie se prelungeste cu termenul scurs de la data la care consumatorul a reclamat defectarea produsului, pana la data repunerii in functiune a acestuia, acest fapt fiind in scris in certificatul de garantie de catre unitatea service care a executat reparatia.

5. Pentru a beneficia de garantie, cumparatorul are obligatia de a respecta instructiunile de utilizare/ intretinere predate de vanzator o data cu produsul si de a nu permite interventii asupra produsului din partea unor persoane neautorizate sa acorde service.

6. In cazul unor defectiuni aparute in cadrul termenului de garantie, cumparatorul se va prezenta la unitatea service cu bonul/factura de cumparare, certificatul de garantie si reclamatia referitoare la deficientele produsului.

7. Vanzatorul este obligat fata de consumator, pentru produsul reclamat in cadrul termenului de garantie, sa asigure si sa suporte toate cheltuielile pentru repararea sau inlocuirea acestuia, precum si cheltuielile de diagnosticare, expertizare, ambalare si transport.

8. Producatorul si vanzatorul sunt exonerati de obligatiile lor privind garantia, daca defectiunea s-a produs din cauza nerespectarii de catre consumator a instructiunilor de utilizare, intretinere, manipulare, transport, depozitare, cuprinse in documentatia care insoteste produsul.

9. Vanzatorul este obligat sa asigure repararea sau inlocuirea gratuita a produsului dupa expirarea termenului de garantie, in cazul in care defectiunea s-a datorat unor vicii ascunse, confirmate prin expertize tehnice efectuate de un organism neutru, aparute in cadrul duratei medii de utilizare a acestuia, caz in care cheltuielile aferente vor fi suportate de vanzator.

### **10. ATENTIE! RESPECTATI INTOCMAI INSTRUCIUNILE DIN MANUALUL DE UTILIZARE A PRODUSULUI!**

11. La expirarea perioadei de garantie (postgarantie) depanarea produsului se va efectua contra cost, la solicitarea clientului.

12. La efectuarea unor lucrari service pentru lucrarea de remediere a defectului, in cazul in care lucrarea nu necesita utilizarea de piese de schimb, prestatorul va acorda pentru lucrare obligatoriu o garantie de cel putin 3 luni.

13. Lista unitatilor service este mentionata in prezentul certificate de garantie.

**LISTA CENTRELOR SERVICE AUTORIZATE**

- SC Stefan Alex SRL- Str.Parcului Bl.K4,ScE,Ap.1, Calarasi , Tel : 0735.199.024
- ABC International SRL - Str.Babadag nr.5,Bloc1Sc.A parter,Tulcea; Tel : 0240.518.260
- Euro 94 SRL - Sos.Chitilei 60A sect1, Bucuresti ; Tel : 021.668.72.60
- SC Viva Metal Decor SRL- STR. ALBESTI NR. 10 ( IN INCINTA FOSTEI AUTOBAZE ZENIT), Curtea de Arges; Tel : 0722.531.168 / 0732.148.633
- SC BUFFALO COM SRL – Sos Transilvaniei , Nr 17-19 , Oradea ; Tel: 0749.217.717
- SC AZIF COM SRL- Piata Chiriac Magazinul Universal, Craiova,Judetul Dolj, tel.0788.419.858,fax 0251.522.131
- SC GUMSERVICE SRL, Miercurea Ciuc, Str. George Cosbuc Nr. 14, TEL. 0266371183
- SC ADA TRADING SRL Calea Bucurestilor nr.64, bloc C1-3, Otopeni Ilfov.Tel/fax 0213504379
- SC TEHNO HOBY SRL strada Erou Bucur.nr.9, Piatra Neamt, judetul Neamt;Tel.0233236333, Fax.0233222026
- SC BASAROM COM SRL, Sos Alexandriei , Nr. 6A, Bragadiru, Ilfov, Tel 0214201637, Fax 0214201638.

**14. EVIDENTA REPARATIILOR IN PERIOADA DE GARANTIE**

Nr crt	Data reclamatie	Data rezolvare reclamatie	Reparatie executata/ piese inlocuite	Prelungire garantie	Garantie ptr. service	Nume si semnatura depanator	Semnatura consumator
<u>1</u>							
<u>2</u>							
<u>3</u>							
<u>4</u>							
<u>5</u>							
<u>6</u>							
<u>7</u>							

IMPORTATOR:  
SC Euromaster SRL

VANZATOR:  
Semnatura / stampila

15.AM CITIT CONDITIILE DE ACORDARE A GARANTIEI SI AM LUAT LA CUNOSTINTA.NU AM OBIECTIUNI (SEMNATURA CONSUMATORULUI) \_\_\_\_\_

—

Prezentul certificat de garantie este in conformitate cu prevederile HG 449/2003, privind comercializarea produselor si garantiile asociate cu OG 21/2008 si OG 174/2008 cu modificarile si completarile ulterioare republicate si nu afecteaza drepturile consumatorilor.

Produsul beneficiaza de o garantie legala de conformitate de 24 luni(2 ani).Existenta garantiei legale de conformitate si a celei comerciale nu exclude existenta garantiei de viciu ascuns conform OG 21/2008, cu modificarile si completarile ulterioare republicate si a codului civil.



Elektroinstrumenti „RAIDER” su konstruisani i proizvedeni u saglasnosti sa normativnim dokumentima i standardima u skladu sa svim zahtevima za bezbednost koji važe na teritoriji Srbije

## Sadržaj i obuhvat trgovačke garancije

### Uslovi garancije

Garantni rok na teritoriji Srbije je 2 godina i teče od datuma kupovine elektrouredjaja.

Kupac-korisnik elektrouredjaja ima pravo na besplatnu popravku u osiguranom garantnom periodu, ako je garantni list popunjen ispravno potpisan i pečatiran od strane prodavca koji je uređaj prodao, potpisan od strane kupca kojim potvrđuje da je upoznat sa uslovima garancije i fiskalni račun kojim potvrđuje datum kupovine uređjaja.

Za popravku i reklamaciju se primaju samo dobro očišćene mašine!

Popravka kvara priznatog sa naše strane u garantnom roku se izvršava na sledeći način: po našem izboru mi popravljamo pokvareni uređaj besplatno ili ga menjamo za nov i garantni rok se ne obnavlja.

Uređaj treba da se koristi strogo po instrukcijama navedenim u uputstvu za upotrebu.

Za bezbedan rad sa elektrouređajem neophodno je da kupac pre početka upotrebe aparata pažljivo pročita uputstvo za upotrebu, zatim uputstvo za bezbednost pri radu i naravno da koristi uređaj za to za šta je neamenjen. Uređaj zahteva periodično čišćenje i adekvatno održavanje .

### Garancija ne pokriva:

- ishabanu boju elektroaparata
- delovi i potrošni materijal koji podleže habanju prilikom upotrebe kao što su: grejs, ulje, četke, valjci, i dr.
- dodatni pribor i potrošni materijal kao što: rukohvati, baterije, kutije, dodatci za napajanje, svrdla, diskovi za sečenje, noževi, lanci, šmirgle, graničnici, kabli i dr.
- električni osigurači i sijalice
- mehanička oštećenja na telu aparatu, dekorativni elementi na aparatu, štitnici za oči, štitnici za dodatke za sečenje, gumene ploče, učvršćivači, lenjiri, kabal i utičnica.
- celokupna oštrenja aparata nasatala kao posrdica požara, poplava, zemljotresa i dr.

### Otkaz garancije

Pravo da otkáže popravku (remont) u garantnom roku ima u sledećim slučajevima:

- Neodgovarajući (ili ne popunjen) serijski broj proizvoda u poredjenju sa serijskim brojem koji je upisan na garantni list
- Identifikaciona nalepnica proizvoda je izbrisana ili je nema.
- Ako je neko iz neovlašćenog servisa već pokušao da popravi aparat.
- Kvar je nastao kao posledica nepravilne upotrebe aparata ( nisu poštovane instrukcije navedene u uputstvu za upotrebu) ot strane kupca ili drugih lica.
- Oštećenja su nastala usled nemarne upotrebe aparata.
- Oštećenje rotora ili statora u vidu slepljivanja nastala kao posledica topljenja izolacije a prouzrokovana prekomernom upotrebom aparata.
- Oštećenje rotora ili statora posledica preopterećenja ili oštećenog sistema za ventilaciju koja se manifestuje ravnomernim potamnivanjem kolektora ili zavojnica.
- Nedostaju zaštitni diskovi, ili drugi delovi uređjaja koji su deo konstrukcije aparata i imaju za cilj da osiguraju bezbedan rada sa aparatom prilikom pravilne upotrebe.
- Kabal za napajanje aparata je produžavan ili menjan od strane kupca.
- Šteta naneta preopterećenjem, zbog nedostatka ventilacije ili nedovoljnog podmazivanja pokretnih komponenti.
- Sklonjeni lageri zbog preopterećenja ili dugotrajne upotre.

Rok za popravku uređjeja koji je primljen u servis je 45 dena.

Ovlašćeni servis ne snosi odgovornost za aparate koje vlasnik nije došao da preuzme mesec dana nakon isteka zakonskog roka za popravku!





Електричните апарати “Рајдер” се дизајнирани и произведени во согласност со нормативните документи и стандарди во согласност со сите барања за безбедност што се применуваат.

### Содржината и опфат на гаранцијата

#### Услови на Гаранцијата

Рокот на гаранцијата се наведува во гарантниот лист и важи од датумот на купување на производот. Купувачот/Корисникот на електричната опрема имаат право на бесплатни поправки на уредот доколку истиот е во гарантираниот период, доколку гарантниот лист е правилно пополнети со потпис и печат од страна на продавачот кој го продал уредот, потпишан од страна на купувачот кој потврдува дека е запознаен со условите на гаранцијата и со фискална сметка или фактура која го потврдува датумот на купување на електричниот апарат.

За поправка и рекламација ќе бидат примени само добро исчистени машини!

Поправката на дефекти признати од наша страна во гарантираниот рок се изведува на следниот начин: по наш избор ги поправаме дефектните уреди бесплатно или ги менуваме за нови доколку се во гарантиниот рок и доколку не е можно сервисирање.

Уредот треба да се користи строго по упатствата и прописите пропишани во упатството.

За безбедно работење со електричниот уред неопходно е купувачот пред да започне со користење на уредот, да се запознае со упатството за употреба, да се запознае со ставките за безбедност при работа и да го користи уредот за тоа што е наведено во упатството. Уредот бара периодично чистење и адекватно одржување.

#### Гаранцијата не опфаќа:

- Губење на бојата на машината.
  - Делови и потрошни материјали кој подлежат на абеење при употреба, како што се: маст, масло, четкици, водичи, ваљаци, ролки, подлошки, погонски ремени, флексибилно вратило, лагери, семеринги, клип, работно тркало и др.
  - Опрема и материјали како што се: Рачки, кабли, батерии, кутии, додатоци за напојување, бургии, дискови за сечење, ножеви ланци, шмиргли, граничници, конец за сечење и др.
  - Стопени електрични осигурувачи и заштити
  - Механички оштетувања на телото на уредот, декоративни елементи.
  - Заштита за очите, заштита за сечење, гумирани плочки, затварачи, мерила и др.
  - Кабел и приклучоци.
  - Целокупно оштетување на апаратот настанато како последица од пожар, поплава, земјотрес и сл.
- Поништување на гаранцијата
- Правото да се поништи поправката (ремонт) во рамките на гарантниот период е во следниве случаи:
- Серискиот број заведен во гаранцијата не одговара со серискиот број на машината .
  - Налепницата за идентификација залепена на производот е избришана или е исчезната.
  - Доколку друго лице кое не е овластениот сервис се обиде да го поправа уредот.
  - Доколку не се појави како резултат на несоодветна употреба на уредот (не следи ги инструкциите наведени во упатството) од страна на купувачот или друго лице.
  - Дефектот е предизвикан од невнимателна употреба со апаратот
  - Оштетувања предизвикани од работа на несоодветни (или лошо поставени) елементи за сечење
  - Оштетувањата на роторот или статорот настанале како последица на топењето на изолацијата предизвикано од прекумерно користење на апаратот.
  - Оштетувањата на роторот или статорот резултат на преоптоварување или оштетен на системот за вентилација која се манифестира со рамномерно потемнување на колекторот или намотката.
  - Недостигаат заштитните дискови, или други делови кои се дел од составната опрема и се наменети за да се обезбеди безбедно работење со уредот кога се користи правилно.
  - Електричниот кабел на машината е продолжен или замени од страна на корисникот.
  - Оштетувања на уредот од преоптеретување, лоша вентилација и од недоволно подмачкување на подвижните делови
  - Оштетени лагери поради преоптоварување или долготрајна работа.
  - Скршено легло за лагери од страна на блокиран лагер
  - Некомплетен заб на запчаникот (скршен, изабен)
  - Скршено шпонково или вилушесто лежиште
  - Оштетувања во електриката за клучот како резултат на прашина или кршење
  - Оштетување на редукционата кутија (глава) настанато од механизмот за заклучување
  - Појава на невообичаена лабавост помеѓу клипот и цилиндарот како резултат на преоптеретување, долготрајна употреба или прашина
  - Затегнатост помеѓу клипот и цилиндарот како резултат на преоптеретување прекумерна употреба или прашина
  - Оштетено централното тркало и кочницата (променета на боја) - последица на работа со блокирана кочница
- Крајниот рок за поправка на уредот кој е примена во сервисот е 45 дена.
- Овластениот сервис не сноси одговорност за опремата доколку сопственикот не ја подигне еден месец по истекот на законскиот рок за поправка на машината!

## GARANCIJSKA IZJAVA

MODEL	
SERIJSKA ŠT.	
GARANCIJSKI ROK	
PRODAJALEC	
IME/FIRMA	
NASLOV	
DATUM in ŽIG	

Deklaracija: Euromaster Import Export Ltd. Je pooblaščen predstavnik proizvajalca in lastnik blagovne znamke RAIDER. Distributer in prodajalec za Slovenijo: TOPMASTER d.o.o. SERVISER: TOPMASTER d.o.o. Prosimo, vas, da pred uporabo v celoti preberete priložena navodila. Shranite potrdilo o nakupu-račun. Račun skupaj z garancijskim listom je pogoj za uveljavljanje garancije. Garancija velja na področju Slovenije.

### IZJAVA GARANTA

Jamčimo, da b o izdelek v garancijskem roku brezhibno deloval, če ga boste uporabljali v skladu z njegovim Namenom in priloženimi navodili. Obvezujemo se, da bomo na vašo zahtevo popravili okvaro ali pomankljivosti na izdelku, če boste to sporočili v garancijskem roku. Okvaro bomo brezplačno odpravili najkasneje v 45 dneh od dneva prijave okvare. Izdelek, ki ga ne bomo popravili v omejenem roku, bomo na vašo zahtevo zamenjali z novim. Za čas popravila vam bomo podaljšali garancijski rok. Garancija prične veljati z dnem izročitve blaga. Garancija ne izključuje pravic potrošnika, ki izhajajo iz odgovornosti prodajalca za napake na blagu. Garancijska doba je 12 mesecev. Rezervni deli so dobavljivi še 36 mesecev po preteku garancije. Pošiljanje orodja in delo, se v vsakem primeru plača in bremenijo stranko. Izključeno iz garancije: škoda, nastalo zaradi slabega vzdrževana, malomarnosti in uporabe, ki ni v skladu splošnimi pogoji ne priznamo. Prosimo, upoštevajte, da naše naprave niso namenjene uporabi v poslovnih, trgovskih in industrijskih aplikacijah. Zato se garancija razveljavi, če se oprema uporablja v aplikacijah poslovnih, trgovskih in industrijskih ali drugih enakovrednih dejavnosti. V nadaljevanju se prav tako izključi iz naše garancije: nadomestilo za poškodbe pri prevozu in škodo, nastalo zaradi neizpolnjevanja za vgradnjo / sestavljanje navodil ali škodo, nastalo zaradi nestrokovnega montaže, neupoštevanja navodil, zlorabo ali neprimerno uporabo (na primer preobremenitev naprave), vdorom tujkov v napravo (npr. pesek ali prah), ki učinkov sile ali zaradi zunanjih dogodkov (npr. škoda, povzročena z napravo) in normalne obrabe zaradi nepravilnega delovanja naprave.

DATUM SPREJEMA	
OPIS OKVARE	
DATUM OKVARE	
DATUM PRODAJE	
PODPIS	

Zastopa in prodaja: TOPMASTER d.o.o., Slovenčeva ulica 24, 1000 LJUBLJANA  
Tel. 01 6204390, info@topmaster.si, www.topmaster.si

Εξουσία »RAIDER" έχει σχεδιαστεί και κατασκευαστεί σύμφωνα με τη Δημοκρατία της Βουλγαρίας στους κανονισμούς και τα πρότυπα για τη συμμόρφωση με όλες τις απαιτήσεις ασφάλειας.

Περιεχόμενο και πεδίο εφαρμογής της εμπορικής εγγύησης  
Εγγύηση

Η περίοδος εγγύησης "Euromaster Import-Export ΕΠΕ δίνει το έδαφος της Βουλγαρίας είναι 24 μήνες.

Χρήστης έχει δικαίωμα να δωρεάν υπηρεσία επιδιόρθωσης ασφαλισμένους περιόδου εγγύησης, εφόσον η κάρτα εγγύησης συμπληρωθεί σωστά φτιαγμένο με υπογραφή και σφραγίδα αντιπρόσωπο, πώληση τη μονάδα, η οποία υπεγράφη από τον πελάτη ότι έχει επίγνωση των συνθηκών εγγύησης και φορολογική ταμειακή μηχανή απόδειξη ή τιμολόγιο αναγράφεται η ημερομηνία της αγοράς.

Επισκευή και Επιστροφές γίνονται δεκτές μόνο καθαρίζονται μηχανές!

Κατάρηση αναγνωρίζεται από ελάττωμα εγγύηση μας, έχει ως εξής: κατά την κρίση μας, είμαστε ελεύθεροι επισκευή ελαττωματικών όργανο ή να αντικατασταθούν με νέα, όπως η εγγύηση δεν ανανεώνεται.

Οι συσκευές πρέπει να χρησιμοποιούνται μόνο κατάλληλα και σύμφωνα με τις οδηγίες.

Για να εξασφαλιστεί η ασφαλής λειτουργία είναι υποχρέωση των πελατών να είναι εξοικειωμένοι με οδηγίες για τη χρήση των κανόνων ασφάλειας ισχύς του εργαλείου, όταν ασχολούνται με αυτό και κυρίως ο σκοπός της. Η μονάδα απαιτεί περιοδικός καθαρισμός και η σωστή συντήρηση.

Η εγγύηση δεν καλύπτει:

- Να φοράτε χρώματος των εργαλείων

- Ανταλλακτικά και αναλώσιμα, τα οποία υπόκεινται σε φθορά που προκαλείται από τη χρήση, όπως: λίπη, λάδια, πιπέλα, οδηγιοί, οδοστρωτήρες, τα μαξιλάρια, οι κινητήριοι ιμάντες, εύκαμπτο άξονα σύρμα, ρουλεμάν, σφραγίδες, πιστόνι με ένα σφυρί συρραπτικά, κλπ.

- Αξεσουάρ και αναλώσιμα όπως: λαβές, τη μύτη, μπαταρίες, περιπτώσεις, φορτιστές, τρυπάνια, δίσκοι κοπής, σμίλη μαχαίρια, αλυσίδες, γυαλόχαρτο, στάσεις, δίσκοι για στίλβωση, τοοκ (grip, κάτοχος του εργαλείου κοπής) για να τροχών καλώδιο το ίδιο καλώδιο για μηχανές κουρέματος γκαζόν, κ.λπ.

- Χωνευτό ασφάλειες και λάμπες

- Μηχανική βλάβη στο κύτος και όλα τα εξωτερικά μέρη της συσκευής, συμπεριλαμβανομένων των διακοσμητικών

- Ασφάλειες μάτι ασφάλειες εργαλεία κοπής, πλάκες από καουτσούκ, κουφώματα, χάρακες, κλπ.

- Το καλώδιο και το βύσμα

- Η συνολική ζημία σε πράξεις που προκλήθηκαν από φυσικές καταστροφές όπως πλημμύρες πυρκαγιές,, σεισμοί κ.λπ.

Απόσυρση από την εγγύηση

"Euromaster I / E Ltd έχει το δικαίωμα να αρνηθεί την παροχή υπηρεσιών εγγύησης, σε περιπτώσεις κατά τις οποίες:

- Ασυνεπής (ή κενό) τον αύξοντα αριθμό του άρθρου αυτού με μια συμπληρωμένη κάρτα εγγύησης

- Indetifikatsionniyat να αφαιρεθεί το σήμα ή εντελώς λείπει ένα

- Προσταθεί να ανεπίτρεπτη παρέμβαση στην παράνομη κατασκήνωση βάσης υπηρεσία

- Ζημιές που προκλήθηκαν λόγω κακής χρήσης (μη οδηγίες) της συσκευής από τον πελάτη ή σε τρίτους

- Ζημία που προκαλείται λόγω της απρόσεκτο χειρισμό της συσκευής

- Βλάβη στο στροφέιο ή στάτη, που αποτελείται από το δέσιμο μεταξύ τους, λόγω της τήξης των μόνωσης που προκαλούνται από τη συνεχόμενη υπερφόρτωση

- Βλάβη στο στροφέιο ή στάτη που προκαλούνται από υπερφόρτωση ή διαταραχή αερισμού, εκφράζεται στην αλλαγή του συλλέκτη ή περιελίξεις

- Δεν υπάρχει προστατευτικό δίσκοι, πλάκες στήριξης ή άλλες συνιστώσες που αποτελούν μέρος της δομής του μέσου και έχουν ως στόχο να εξασφαλίσει την ασφαλή και σωστή λειτουργία του

- Το καλώδιο του οργάνου επεκτείνεται ή να αντικατασταθεί από τον πελάτη

- Ζημιές που προκλήθηκαν από υπερφόρτωση ή η έλλειψη αερισμού και ανεπαρκή λίπανση των κινούμενων εξαρτημάτων

- Ρουλεμάν φθορά ή μπλοκαριστεί λόγω υπερφόρτωσης, συνεχή λειτουργία ή σε σκόνη

- Broken φέρει κολάρο

- Λαμβάνοντας σπασμένα στρατόπεδο φωλιά μπλοκάρει ή σπασμένο κολάρο

- Παραβίαση της ακεραιότητας των δοντιών των αλειωτικών εργαλείων (σπασμένα, φθαρμένα)

- Broken shronkono ή γαζών

- El.klyuch Παράλειψη ή ηλεκτρονικό σύστημα ελέγχου που προκαλούνται από τη σκόνη ή ρήξη

- Broken κιβώτιο ταχυτήτων (το κεφάλι) που προκαλείται από την κλειδαριά μηχανισμοί

- Η εμφάνιση αφύσικη απόσταση μεταξύ εμβόλου και κυλίνδρου, ως αποτέλεσμα της υπερφόρτωσης, συνεχή λειτουργία ή σε σκόνη

- Σύμφιση μεταξύ εμβόλου και του κυλίνδρου, ως αποτέλεσμα της υπερφόρτωσης, συνεχή λειτουργία ή σε σκόνη

- Κατεστραμμένα φυγόκεντρες τροχό και φρένο (αποχρωματισμός) - που οφείλεται στην εργασία κατά το δεσμευμένο φρένο

Η προθεσμία για ένα ανακαινισμένο εγκρίθηκε το ηλεκτρικό υπηρεσία είναι μέσα σε ένα μήνα.

Εργαστήρια δεν είναι υπεύθυνοι για τα εργαλεία, αξήτητα από τους ιδιοκτήτες τους ένα μήνα μετά την νόμιμη προθεσμία για επισκευή!

Ανεξάρτητα από την εμπορική εγγύηση, ο πωλητής είναι υπεύθυνος για την έλλειψη συμμόρφωσης των καταναλωτικών αγαθών με τη σύμβαση για την πώληση στο πλαίσιο της ΣΕΣ.



# WARRANTY CARD

**MODEL**.....

**SERIAL №** .....

**TERM** .....  
*(for details see the warranty conditions)*

**№, date of invoice / cash receipt**.....

### DETAILS OF BUYER

**NAME / COMPANY** .....  
*(be filled in by the employee)*

**ADDRESS**.....  
*(be filled in by the employee)*

**SIGNATURE OF BUYER**.....  
*(I am familiar with warranty conditions and the operating device is in good working order and accessory)*

### DETAILS OF SELLER

**NAME / COMPANY** .....  
*(be filled in by the employee)*

**ADDRESS** .....  
*(be filled in by the employee)*

**DATE / STAMP** .....

### SERVICE REPORT

Receiving Protocol	Date of adoption	Description of the defect	Date of transmission	Signature





**EUROMASTER IMPORT EXPORT LTD**

1231, Sofia, Bulgaria, 246 Lomsko shose Blvd.,

tel.: +359 700 44 155

fax: + 359 2 934 00 90

[www.euromasterbg.com](http://www.euromasterbg.com); e-mail: [info@euromasterbg.com](mailto:info@euromasterbg.com)

